

# CAMBRO®

目录 2022 中文



TRUSTED FOR GENERATIONS™

[www.cambro.com](http://www.cambro.com)

# 产品目录

## 设备



### 食品保存与运输

8

多功能箱

10

Cam GoBox® 保温盘箱系列

12

Cambo GoBags® 保温袋系列

28

保温食品服务设备  
(非电动)

35

冷藏板, 隔热板和保温板

37

温度维持

38

运输车容量指南

39

用前端装载的保温盘箱

40

Ultra Camcarts®

43

Camcarts

45

保温食品服务设备  
(电动)

47

保温饮料桶

57

饮水服务车

59

洗手台和配件

60



### 移动推销

63

CVC75 移动食品  
自动售货车

63

Versa 食物供应系统

66

食品吧配件

69

台面食品吧

70

CamKiosk® 系统

71

洗手池车

73

Camcruiser® 自动售货车

74

Camshelving® 弹性配餐站

76

Versa 收纳工具

79

移动式Cambars® 凯姆吧

80

储冰车

87

### 个性化服务

CVC75 移动食品  
自动售货车

64

CamKiosk

72

Camcruiser

74



### 餐具洗涤、搬运和储存

88

Camrack® 4合1系统

88

规格参考指南

94

Camdollies®

103

盘碟/餐具车

106

R系列可调式盘碟车

107

S系列可调式盘碟车

108

Cambox® 汇总箱

113

服务车

114

KD 服务车和

KD 实用工具车

115

实用车

116

### 个性化服务

Camrack

101



### CAMSHELIVING®

117

共同和主要特色

118

顾客须知

120

免费 Camshelving 设计服务

121

整体长度 —

快速参考指南

122

Camshelving Premium Series

124

Premium Series 架体承重图

125

Premium Series 配置

127

Premium Series 配件

130

高密度存储地轨系统

132

Camshelving Elements Series

136

Elements Series 架体承重图

137

Elements Series 配置

138

Elements Series 配件

142

Camshelving Basics Plus Series

144

Basics Plus Series

架体承重图

145

Basics Plus Series 配置

146

Basics Plus Series 配件

150



### 实用储架

154

通用存储架

154

Camshelving 终极

10号罐头架系统

155

终极平底锅架

158

GN食品盘车

160

平底锅拦截器

162

全尺寸包覆盖罩

162

Premium Series

环绕型安全货笼

163

烘干和存储架

163

元素系列两层

通风台下设备

165

壁式货架和

货架延伸器

166

货物搁架

167

Camlink® 搁架锁

167

# 供应品

# 医疗卫生



**食品存储与制备 168**



**餐桌服务 199**



**食品展示 211**



**托盘 221**



**医疗卫生 260**

- 方形食品储存容器 169
- 圆形食品储存容器 173
- 食品存储盒和盖 177
- StoreSafe® 安全存储标签 180
- Camwear® 餐盘和盖 181
- H-Pans™ 高热餐盘 186
- 带手柄的 H-Pans™ 高热餐盘 190
- 半透明餐盘 191
- ColdFest® 冷餐具、罐、盖子与脚筒 194
- 比萨饼面团箱 195
- 食材箱和勺子 196
- 浸泡盐水车和Camcrisper® 蔬果清洗车 197
- 耐高温量杯和Camwear量杯 198

## 个性化服务

- 方形食品储存容器 171

- 餐具 199
- Camcovers® 凯姆盖子 201
- 饮料壶 203
- 甜品杯 204
- Lido® 水杯 204
- Huntington® 和 Newport 水杯 205
- Laguna® 和 Del Mar® 水杯 206
- Colorware 水杯 207
- Camwear® 水杯 208
- Camliter® 饮料配制桶/调兑瓶 208
- 饮料配制桶、带提手的储物桶与Swirl Bowls® 漩涡敞口碗 209
- 冰酒桶/果汁盆/蓓蕾花瓶 210

## 个性化服务

- 甜品杯, 水杯, Camliters, 饮料壶, 和冰酒桶 202

- 熟食盆和大浅盘 211
- ShowFest® 陈列碗和托盘 212
- 菜碗 213
- 展示盖和托盘 216
- 罐子和勺子 217
- 菜勺、Camtensils® 和铲子 218
- Lugano® 夹子 219
- 调味/撒粉瓶和调味品罐 220

## 个性化服务

- Shakers 220

- 选择正确的托盘 221
- 托盘产品指南 224
- Century™ 托盘 229
- 聚酯 Versa 托盘 231
- Versa Lite 托盘 234
- Camtrays® 托盘 237
- EpicTread™ 托盘 242
- 配餐和 Camlite® 托盘 243
- Camwear® 托盘 244
- Camtread® 托盘 246
- Treadlite™ & PolyTread® 防滑聚酯托盘 247
- 木制托盘 248
- 科孚/卡普里/米科诺斯/马德拉托盘 249
- 快餐托盘 254
- 分格托盘 255
- 市场托盘和餐盘 259

## 个性化服务

- Camtrays 托盘 222
- Camtread 托盘 246
- 快餐托盘 254

- Camduction® 完整加热系统 260
- 送餐餐具 262
- 用于送餐系统的可重复使用的 CamLids® 凯姆盖 266
- Camrack® 清洗与存储架 266
- 医疗保健用水杯、漩涡碗和 CamLids 一次性盖子 267
- Camshelving 卫生干燥架 268
- 保温托盘 270
- Versa 托盘 274
- 防滑 Versa 托盘 277
- 带手柄的 Camtrays® & Camwear 防滑托盘 278
- 送餐餐车 279
- 颜色图谱 284

Cambro 商标和产品图片是 Cambro 的财产, 受 Cambro 控制和所有。因此, 任何使用仅限于 Cambro 产品的促销和销售, 而且受 Cambro Manufacturing Company 控制。

# 新产品 介绍

The  
Pro Cart  
Ultra 保温  
盘箱



CamGoBox®



移动洗手台



Camcart® 食品保温车 (46 x 66 cm)





Cambro 移动食品售货车

Camshelving®  
通用存储架



CamGoBox 配件



紧凑型可调节  
盘碟车 R 系列

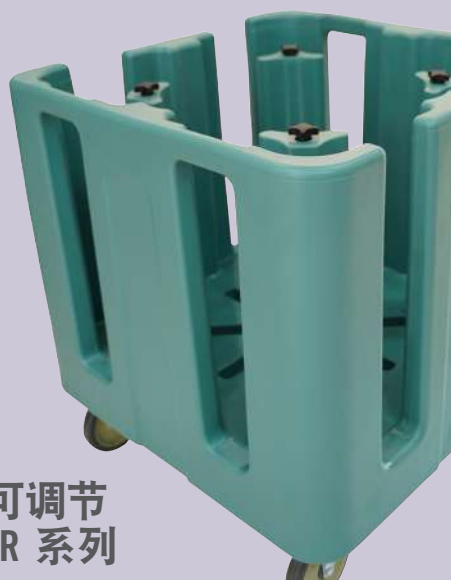

原料车铲勺架



Camshelving GN  
食品盘手推车



安全档杆



GN 1/9 翻折盖





## 关于 Cambro®

**当** William和Argyle Campbell于1951年首次成立C勘宝制造公司时，他们的目标是制造最高质量的医院餐盘。这种托盘被命名为Camtray凯姆托盘，这表明他们致力于在食品服务行业追求卓越，就像他们对待自己的产品一样。2021年，是勘宝制造公司在质量、创新和客户服务方面处于领先地位的第70周年，如今，Cambro 为世界提供了业界最完整的产品选择，适用于食品服务业务的广泛领域。未来一定会给我们的行业带来巨大的变化，然而，保持不变的是 Cambro 不断开发新产品的传统，这些产品可帮助餐饮服务经营者节省时间和金钱、增加销售额、减少劳动力并改善服务。在未来几年，在其创始人对创新、质量和价值的承诺指导下，Cambro制造公司仍将是服务于餐饮服务行业和您（我们尊贵的客户）的引领者。

## 图标说明

在整个 Cambro 目录中，请使用以下易于识别的图标来帮助解释 Cambro 产品功能或服务。



### 食品安全的重要性

70 年来，Cambro 餐饮服务设备和用品赢得了客户和公共卫生专业人士的信任和支持，因为我们的产品在设计时就考虑到了食品安全。在 Cambro，每个产品设计都基于食品安全的核心原则。

在整个 Cambro 目录中寻找 Cambro StoreSafe 标志，以识别支持安全食品处理的 Cambro 储存和运输产品。

您可以在

[www.cambro.com/storesafe](http://www.cambro.com/storesafe)

了解有关 Cambro 食品安全倡议的更多信息



许多 Cambro 产品都可以回收利用。如需了解更多信息，请联系您的 Cambro 代表。



NSF International，这是一个独立的非营利组织，对符合其卫生和清洁标准的产品进行认证。



Cambro “Storage Select” 不含 BPA（不含双酚 A）的产品适用于对不含 BPA 产品感兴趣的客户。



由 Technischer Überwachungs-Verein 认证的产品。  
(技术检验协会)



可用于食品



新产品

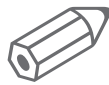

个性化仅适用于非食物接触区域。



洗碗机安全



可堆叠



泡沫绝缘



按比例维修服务



不适用于加热推车



产品装箱之后，满足包裹与运输公司的重量和体积要求。

## www.cambro.com

访问 [www.cambro.com](http://www.cambro.com)，了解更多产品信息，包括新产品更新、交互式 Camrack Glass 杯框指南、顾问资料和 CAD 图纸、保养和维护产品指南等。



# 一切就绪， 等待送餐

Cambro 拥有业内最丰富的送餐装备产品，为广大客户提供广泛的选择。我们将为您设计最佳系统，助您增长业务销售额，同时保持食品安全、口味和质量，为您品牌建立忠诚的追随者。

## 保障食品安全和品质

从准备食物开始，一直到食物运送到客户手中的那一刻，每一秒都很重要。每一步都安全地维持食物或热或冷应有的温度。

- 放置柜台等待拿取或外送。
- 放置柜台等待拿取或外送。
- 送餐。

## 保障员工安全

采用高科技材料和符合人体工程学的设计，减轻员工的负担。

- 轻量型产品。
- 安全牢固的背负带。
- 适用于大宗餐饮订单的 Dollies 推车系列。



## 图标目录



重量轻量-  
采用环保型高性能绝缘材料 EPP (发泡聚丙烯) 制成。



化学惰性-  
不受油、油脂和大多数化学品的影响。



出色的能量吸收-可承受大幅冲击而不会损坏。



强大的结构强度-高度负载的同时保持形状不变。



可安全用于洗碗机。



可安全接触食物。



100% 可回收。



## CAMBRO® GOBAGS® 专业级保温送餐包

Cam GoBags 材质轻量, 非常适合用于一站式冷热食物送餐, 特别是披萨。

- 采用坚固强韧的尼龙面料。
- 高密度绝缘。
- 旨在保护食物品质。
- 缝制背带。
- 最小的存储空间。



## CAM GOBOX® 专业级保温箱



Cam GoBoxes 保温箱由环保、高性能的绝缘材料 - 发泡聚丙烯 (EPP) 制成, 其重量轻得令人难以置信, 让您的送餐轻松无比。

- 可保持食物安全温度超过 4小时。
- 非常适合装放等待拿取的食物。
- 适合多站停靠或大型餐饮活动。
- 可叠起堆放。
- 最经济实惠的选择。



CAMBRO® GOBOX®

# 多功能保温箱

一个  
系统  
无尽可能  
4+小时  
温度保持

Cambro  
独家

使用 10 cm 或 20 cm 的  
扩展组件将您的业务  
提升到新的高度。

翻转盖子和扩展组件  
便于装载更大或更重的  
物品，如婚礼蛋糕

翻转过来

MORE  
INFG 

StoreSafe  
StaySafe

# CAMBRO® GOBOX® 多功能保温箱



一套系统, 无限可能!



<b>EPPMFB</b>	
盖子	1 个
底座	1 个
扩展组件 10 cm	—
扩展组件 20 cm	—



<b>EPPMFBE1</b>	
盖子	1 个
底座	1 个
扩展组件 10 cm	1 个
扩展组件 20 cm	—



<b>EPPMFBE2</b>	
盖子	1 个
底座	1 个
扩展组件 10 cm	—
扩展组件 20 cm	1 个



<b>EPPMFBE12</b>	
盖子	1 个
底座	1 个
扩展组件 10 cm	1 个
扩展组件 20 cm	1 个



<b>EPPMFBE22</b>	
盖子	1 个
底座	1 个
扩展组件 10 cm	—
扩展组件 20 cm	2 个



<b>EPPMFBE122</b>	
盖子	1 个
底座	1 个
扩展组件 10 cm	1 个
扩展组件 20 cm	2 个

型号	内部尺寸 宽 x 长 x 高	外部尺寸 宽 x 长 x 高
<b>EPP 多功能保温箱</b>		
EPPMFB	52 x 52 x 12.5 cm	64.1 x 64.1 x 25.4 cm
EPPMFBE1	52 x 52 x 25.2 cm	64.1 x 64.1 x 35.4 cm
EPPMFBE2	52 x 52 x 35.2 cm	64.1 x 64.1 x 45.4 cm
EPPMFBE12	52 x 52 x 45.2 cm	64.1 x 64.1 x 55.4 cm
EPPMFBE22	52 x 52 x 65.2 cm	64.1 x 64.1 x 65.4 cm
EPPMFBE122	52 x 52 x 75.2 cm	64.1 x 64.1 x 75.4 cm
<b>配件</b>		
EPPMFE1	10 cm 扩展组件	64.1 x 64.1 x 10 cm
EPPMFE2	20 cm 扩展组件	64.1 x 64.1 x 20 cm
EPPID5	塑料 ID 标签	—
CP2632	1/2 尺寸 Camchiller® 冷板	26.5 x 32.5 x 3 cm
HP2632	1/2 尺寸 Camwarmer® 热板	26.5 x 32.5 x 3 cm
FR258	标准平餐具架	内部高度: 6.7 cm 外部高度: 10.1 cm
<b>仅EPP连接组件</b>		
EPPMFBA	—	69.80 x 62.21 x 7.04 cm
<b>CD4060小车 + EPP连接组件</b>		
EPPMFBAPKG	—	—

多功能保温箱件装数: 1 EPPMFBAPKG 小车+连接组件: 两个装入包装箱内进行运输。 盖子和底座颜色: 黑色 (110)。 扩展组件颜色: 灰色 (107)。 Camchiller颜色: 冰川蓝 (443)。 Camwarmer颜色: 火红色 (444)。 餐具架颜色颜色: 浅灰色 (151)。



# CAM GOBOX® 专业级保温箱

## GN 顶部装载保温箱

**内置标签区域**  
固定塑料菜单标签方便识别食物或规定路线。StoreSafe 标签也可与 Cam GoBoxes 保温箱一起使用。



**CAM GOBOXES 保温箱**  
内搁架,可与其他主要竞争品牌搁置架一同堆叠。

**为 CAM GOBOX 保温箱加衬**  
使用 Cambro GN 食物盘和密封盖,用于最终的食品安全解决方案。Cambro GN 食品器皿可保护食物和保温箱,以符合 HACCP 的合规要求。



## GN 顶部装载保温箱-大号手柄

**可选插入套件**  
若要获得额外的加强食物冷冻,可配合 Camchiller® 插入组件 EPPCTLPKG 一起使用。内置的断路支持冷传输,同时防止食物凝结。



**人体工学手柄**  
手柄手感舒适,可轻松安全抬起 EPP180LH GoBox 保温箱。

**方便装载和卸载**  
墙凹设计方便存取,可轻松装载和卸载 GN 1/1 和 1/2 的食物盘。笔直的内墙在保温箱内留有空间堆放食物盘。



**CAM GOHEAT™**  
插入电源后,不到 10 分钟即可升温至 75°C。放置在保温箱的底部或用于在桌面、柜台或自助餐上保存或展示热食。



保持温度  
**4+ 小时**



# CAM GOBOX® 专业级保温箱 – GN 顶部装载保温箱

## 用于半个尺寸的 (GN 1/2) 食物盘



### EPP260

装放 1 个 15 cm 深的食物盘\*

外部尺寸: 长39 x 宽33 x 高25.7 cm

内部尺寸: 长33 x 宽27 x 高19.3 cm

装置重量: 0.62 kg

容量: 16.9 L

件装: 1件 颜色: 黑色 (110)。



### EPP280 不包含背负带

装放 1 个 20 cm 深的食物盘\*

外部尺寸: 长39 x 宽33 x 高31.6 cm

内部尺寸: 长33 x 宽27 x 高25.3 cm

装置重量: 0.7 kg / 0.8 kg 包含背负带

容量: 22.3 L

件装: 1件 颜色: 黑色 (110)。



### EPP280BKST 包含黑色背负带

### EPP280RDST 包含红色背负带

装放 1 个 20 cm 深的食物盘\*

外部尺寸: 长39 x 宽33 x 高31.6 cm

内部尺寸: 长33 x 宽27 x 高25.3 cm

装置重量: 0.7 kg / 0.8 kg 包含背负带

容量: 22.3 L

件装: 1件 颜色: 黑色 (110)。

## 用于全尺寸的 (GN 1/1) 食物盘或半个尺寸的 (GN 1/2) 食物盘



### EPP140

装放 1 个 10 cm 深的食物盘\*

外部尺寸: 长60 x 宽40 x 高20.7 cm

内部尺寸: 长53.8 x 宽33.8 x 高14.5 cm

装置重量: 0.91 kg

容量: 26 L

件装: 1件 颜色: 黑色 (110)。



### EPP160 / EPP160CL 带彩色盖

装放 1 个 15 cm 深的食物盘\*

外部尺寸: 长60 x 宽40 x 高25.7 cm

内部尺寸: 长53.8 x 宽33.8 x 高19.5 cm

装置重量: 1.07 kg

容量: 35.5 L

件装: 1件 EPP160 盖子颜色: 黑色 (110)。

EPP160CL 盖子颜色: Cambro 红 (365)、桔色 (363)、黄色 (361)、绿黄色 (360)、冷蓝色 (362)。

### EPP180 / EPP180CL 带彩色盖

装放 1 个 20 cm 深的食物盘\*

外部尺寸: 长60 x 宽40 x 高31.6 cm

内部尺寸: 长53.8 x 宽33.8 x 高25.4 cm

装置重量: 1.2 kg

容量: 46 L

件装: 1件 EPP180 盖子颜色: 黑色 (110)。

EPP180CL 盖子颜色: Cambro 红 (365)、桔色 (363)、黄色 (361)、绿黄色 (360)、冷蓝色 (362)。



### EPP180S

装放 1 个 20 cm 深的食物盘\*

外部尺寸: 长60 x 宽40 x 高31.6 cm

内部尺寸: 长53.8 x 宽33.8 x 高25.4 cm

装置重量: 1.13 kg

容量: 43 L

件装: 1件 颜色: 黑色 (110)。



### EPP180XLT

装放 1 个 20 cm 深的食物盘\*

外部尺寸: 长61 x 宽43.1 x 高39.1 cm

内部尺寸: 长54.8 x 宽36.8 x 高32 cm

装置重量: 1.45 kg

容量: 64.5 L

件装: 1件 颜色: 黑色 (110)。



### EPP180LH

装放 1 个 20 cm 深的食物盘\*

外部尺寸: 长68 x 宽40 x 高32.1 cm

内部尺寸: 长53.8 x 宽35.5 x 高25.5 cm

装置重量: 1.2 kg

容量: 46 L

件装: 1件 颜色: 黑色 (110)。

\*或同样尺寸的器皿

# CAM GOBOX® 专业级保温箱— GN 前端装载保温箱



## 防滴漏设计

内置冷凝管道，有助于前端装载保温箱防止滴漏。



## 4 面可处理

沿前端保温箱顶部的内置把手独具人性化设计，方便从四个侧面抓握，易于搬运。

## 内置标签区域

固定的塑料菜单标签（EPP300 和 EPP400 包含此设计）方便识别食物或规定路线。StoreSafe 标签也可与 Cam GoBoxes 保温箱一起使用。

## 平缓开关

斜面门边缘设计，易于轻松关闭和锁扣。门扣耐用结实，经久耐用。



## 270° 全接触

锁链和门扣耐用坚固，箱门可 270° 打开，并固定地开向前端装载保温箱一侧，方便取拿物品。运输过程中，门扣可保持箱门牢固地关闭。



## 可堆叠

Cam GoBoxes 保温箱内搁架。

## 保温工具

如果需要，Cam GoBox 前端装载保温盘箱可更改设计，改为空间足够装放 GN 1/1 食物盘及 Camwarmer® 或 Camchiller®。

保持温度

# 4+ 小时



注意：装载温度范围为 82° 至 88°C 的食物盘效果最佳。装载温度超过 120°C 的金属食物盘会损坏保温箱。

# CAM GOBOX® 专业级保温箱

## GN 前端装载保温箱

用于全尺寸的 (GN 1/1)  
食物盘



### EPP300

装放 3 个 10 cm 深的食物盘\*  
外部尺寸: 长64 x 宽44 x 高47.5 cm  
内部尺寸: 长53.5 x 宽33 x 高37 cm  
装置重量: 3.2 kg  
容量: 60 L  
件装: 1件 颜色: 黑色 (110)。



### EPP400

装放 4 个 10 cm 深的食物盘\*  
外部尺寸: 长64 x 宽44 x 高62.5 cm  
内部尺寸: 长53.5 x 宽33 x 高52.5 cm  
装置重量: 3.9 kg  
容量: 86 L  
件装: 1件 颜色: 黑色 (110)。

\*或同样尺寸的器皿

## CAM GOBOX® 容量指南

### EPP140 (GN 1/1) EPP160 (GN 1/1) & EPP260 (GN 1/2)

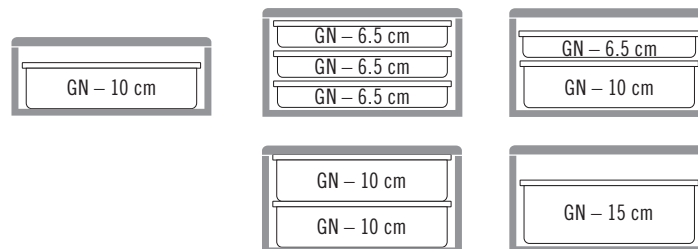

### EPP180 (GN 1/1) & EPP280 (GN 1/2)

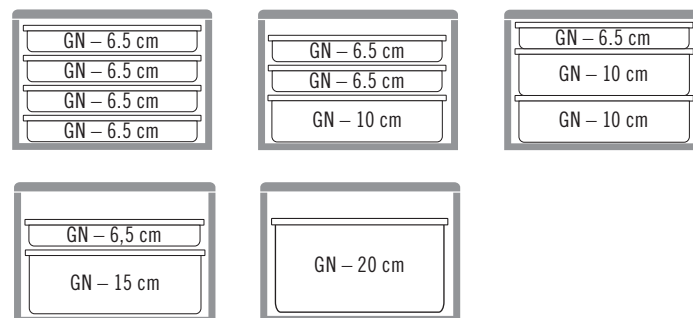

### EPP180S

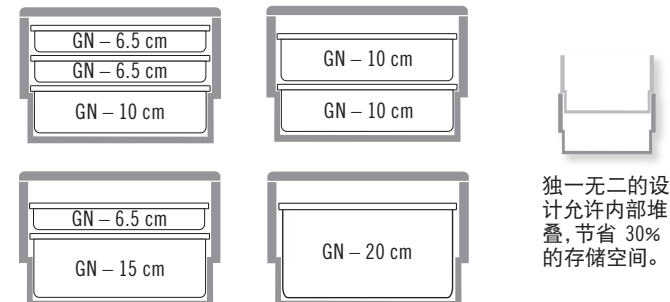

### EPP300 (GN 1/1)

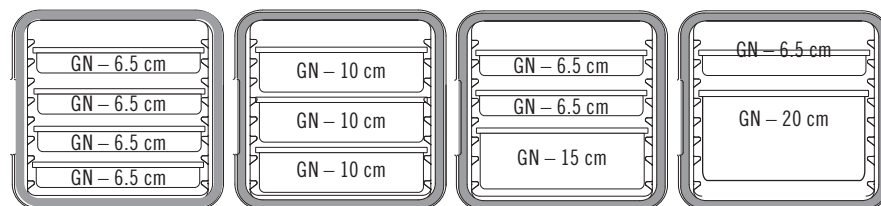

### EPP400 (GN 1/1)

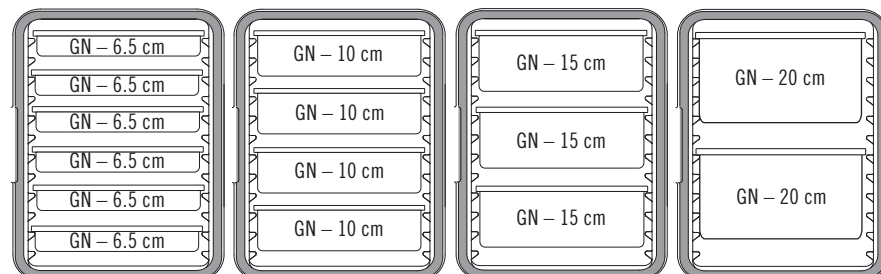

# CAM GOBOX® GN 配件

## Camchillers® 冷板

Camchillers (冷板) 设计用于延长食物的冷藏时间。只需将其平放一夜, 然后放在保温箱顶部即可。



**CP3253**

Camchiller GN 1/1 适用于型号 EPP140、EPP160、EPP160CL、EPP180、EPP180CL、EPP180LH、EPP300、EPP400

长53 x 宽32.5 x 高3 cm

装置重量: 3.9 kg

件装: 1件 颜色: 冰河蓝 (443)。



**CP2632**

Camchiller GN 1/2 适用于型号 EPP260、EPP280、EPP280BKST、EPP280RDST

长32.5 x 宽26.5 x 高3 cm

装置重量: 1.75 kg

件装: 1件 颜色: 冰河蓝 (443)。

## Camwarmers® 热板

Camwarmers (热板) 设计用于延长食物的高温时间。将其放入热水中 40 分钟, 然后放在保温箱的底部即可。



**HP3253**

Camwarmer GN 1/1 适用于型号 EPP140、EPP160、EPP160CL、EPP180、EPP180CL、EPP180LH、EPP300、EPP400

长53 x 宽32.5 x 高3 cm

装置重量: 3.9 kg

件装: 1件 颜色: 火焰红 (444)。



**CP2632**

Camwarmer GN 1/2 适用于型号 EPP260、EPP280、EPP280BKST、EPP280RDST

长32.5 x 宽26.5 x 高3 cm

装置重量: 1.75 kg

件装: 1件 颜色: 火焰红 (444)。

## Camchiller 插入组件

内置的断路支持冷传输, 同时防止食物凝结。



**EPPCTS**

适用于 EPP140、EPP160、EPP160CL、EPP180、EPP180CL、EPP180LH、EPP300、和 EPP400

标准型号的 Camchiller 插入组件

外部尺寸: 长60 x 宽40 x 高8.7 cm

内部尺寸: 长53.7 x 宽33.7 x 高3.4 cm

装置重量: 0.37 kg

件装: 1件 颜色: 黑色 (110)。



**EPPCTL**

适用于 EPP180LH 的 Camchiller 插入组件

外部尺寸: 长68 x 宽40 x 高8.7 cm

内部尺寸: 长53.7 x 宽33.7 x 高3.4 cm

装置重量: 0.37 kg

件装: 1件 颜色: 黑色 (110)。

## Cam GoHeat™

插入电源后, 不到 10 分钟即可升温至 75°C。放置在保温箱的底部或用于在桌面、柜台或自助餐上保存或展示热食。



**CGH100WUK 100W, 230V\* 英制**

**CGH200WUK 200W, 230V\* 英制**

**CGH100WEU 100W, 230V\* 欧盟**

**CGH200WEU 200W, 230V\* 欧盟**

**CGH1W12VCAR 100W, 12V - 14,2V 车载**

长49.5 x 宽28.5 x 高1.2 cm

装置重量: 1.1 kg

件装: 1件 颜色: 银色 (486)。

\*220-240 伏交流电。

## Camchiller 插入组件一体化包装



**EPPCTSPKG110**

标准的顶部装载 Camchiller和插入组件一体化包装, 适用于型号 EPP180 和 EPP160。



**EPPCTLPKG110**

大号手柄的 Camchiller 和插入组件一体化包装, 适用型号 EPP180LH。

## ThermoBarrier® 隔热板

设计用于将热或冷空气集中保持在前端装载保温箱内。当移动食物盘时, 使用 ThermoBarrier 来隔热板来闭合任何创造的开放空间。



**EPP3253DIV**

ThermoBarrier 适用于型号 EPP300 和 EPP400

长68 x 宽40 x 高8.7 cm

装置重量: 0.37 kg

件装: 1件 颜色: 黑色 (110)。



# CAM GOBOX® GN 配件

## Cam GoBox 轨道板和隔板



New!

(2)EPP180RB +  
(1)EPP180BD

### EPP180RB

用于 EPP180 的轨道板

长53.8 x 宽25.4 x 高32.8 cm

装置重量: 3.9 kg

件装: 1件 颜色: 黑色 (110)。

### EPP180BD

用于 EPP180

长30,6 x 宽26,5 x 高1,9 cm

装置重量: 1,75 kg

件装: 1件 颜色: 黑色 (110)。

## 彩色盖

使用盖子的颜色代码快速识别食物或路线。



### EPP3253LID

适用于型号 EPP140、EPP160、EPP160CL、EPP180、EPP180CL、EPP180S 的彩色盖

长60 x 宽40 x 高3.4 cm

装置重量: 0.28 kg

件装: 1件 颜色: Cambro 红 (365)、桔色 (363)、黄色 (361)、绿黄色 (360)、冷蓝色 (362)、黑色 (110)。

## Cam GoBox GN 扩展部件

New!



### EPPEXT

10厘米扩展部件适合所有GN 1/1顶级装载机

外部尺寸: 长59,4 x 宽39,9 x 高9,9 cm

内部尺寸: 长53,8 x 宽33,8 cm

装置重量: 0,24 kg

件装: 1件 颜色: 黑色 (110)。

添加10厘米到您的顶置式GoBox, 以便以适应超大的物品。

## Camdolly® 推车



### CD3253EPP

适用于 GN 1/1 Cam GoBoxes 保温箱的 Camdolly 推车, 4 个万向轮, 2 个带制动功能

外部尺寸: 长69.2 x 宽42.6 x 高16.7 cm

内部尺寸: 长61.8 x 宽41 cm

装置重量: 4.5 kg

承载量: 250 kg

运输背负带可选件: 400STP, 381 cm 长背负带

件装: 1件 Camdolly 颜色: 热红色 (158)。400STP 个颜色: 米色 (000)。

## 翻盖

翻盖提供了方便的访问, 同时减少了交叉污染的点。



New!

### EPPFLID

翻盖适合 EPP140, EPP160/160CL, EPP180/180CL/180LH/180S

外部尺寸: 长60 x 宽40 x 高31.6 cm

内部尺寸: 长53.8 x 宽33.8 x 高25.4 cm

装置重量: 1.2 kg

件装: 1件 颜色: 黑色 (110)。

## 塑料 ID 标签



### EPPID5

塑料 ID 标签适用于所有的 Cam GoBoxes 保温箱

件装: 1件 颜色: (000)。

# CAM GOBOX® 4060 专业级保温箱— 多功能前端装载-60 X 40 CM

## 可堆叠

Cam GoBoxes 保温箱内搁架可与其他主要竞争品牌搁置架一同堆叠。

## 易于识别

内置标签区域的固定塑料菜单标签方便识别食物或规定路线。可分解的 StoreSafe 标签也可与 Cam GoBoxes 保温箱一起使用。

## 270° 全接触

锁链和门耐用坚固，箱门可 270° 打开，并固定地开向前端装载保温箱一侧，方便取拿物品。运输过程中，门可保持箱门牢固地关闭。



## 4 面可处理

沿前端保温箱顶部的内置把手独具人性化设计，方便从四个侧面抓握，易于搬运。

## 独特的设计

冷盘或热板的隔间位于内部背墙上，以防止顶部的冷凝水滴下，并均匀整个保温箱内的温度分布。

## 平缓开关

斜面门边缘设计，易于轻松关闭和锁扣。门扣耐用结实，经久耐用。

## 防滴漏设计

内置冷凝管道，有助于前端装载保温箱防止滴漏。



## 带内置导轨的前端装载保温箱

具有内置导轨的前端装载保温箱设计用于装放 60 x 40 cm 的盘碟、烤盘和托盘，确保运输中稳固不动。



### EPP4060F6R

带 6 根内置导轨的保温箱

外部尺寸: 长77 x 宽54 x 高68.7 cm

内部尺寸: 长61.5 x 宽41 x 高58.5 cm

导轨间距: 6 cm

装置重量: 6.34 kg

容量: 126 L

件装: 1件 颜色: 黑色 (110)。



### EPP4060F9R

带 9 根内置导轨的保温箱

外部尺寸: 长77 x 宽54 x 高68.7 cm

内部尺寸: 长61.5 x 宽41 x 高58.5 cm

导轨间距: 3.5 cm

装置重量: 6.6 kg

容量: 126 L

件装: 1件 颜色: 黑色 (110)。

保持温度

# 4+ 小时



注意: 装载温度范围为 82° 至 88°C 的食物盘效果最佳。装载温度超过 120°C 的金属食物盘会损坏保温箱。

## CAM GOBOX® 专业级保温箱— 前端装载-60 X 40 CM

### 不带导轨的前端装载保温箱

不带模制导轨的多功能保温箱为运输 60 x 40 cm 的板条箱而设计，板条箱内装放已包裹或预包装食物。多功能的前端装载保温箱可改造用于多种用途，包括使用搭配可选件、不锈钢可调导轨 (EPP4060FPR1\*)，以使用一个保温箱同时运输 60 x 40 cm 的板条箱、烤盘和托盘。



#### EPP4060FNR

外部尺寸: 长77 x 宽54 x 高68.7 cm

内部尺寸: 长61.5 x 宽41 x 高58.5 cm

装置重量: 6.1 kg

容量: 115 L

件装: 1件 颜色: 黑色 (110)。

\*额外的导轨可单独购买。请查看配件页面。

### 带可调导轨的前端装载保温箱

带可调导轨的多功能保温箱有两套不锈钢可调导轨。\*这种独特的设计为送餐员提供了最大的灵活性，使用一个保温箱即可同时运输 60 x 40 cm 的板条箱、烤盘和托盘。



#### EPP4060FADJR

外部尺寸: 长77 x 宽54 x 高68.7 cm

内部尺寸: 长61.5 x 宽41 x 高58.5 cm

装置重量: 8.17 kg

容量: 155 L

件装: 1件 颜色: 黑色 (110)。

\*额外的导轨可单独购买。请查看配件页面。



# CAM GOBOX® 4060 专业级保温箱—顶部装载用于 60 X 40 CM 的板条箱

60 x 40 厘米的顶部装载保温箱重量轻, 设计用于将热食或冷食保持在安全温度区域 4 个小时以上。60 x 40 GoBoxes 保温箱设计用于运输烘焙板条箱等, 甚至可以装放 Camchiller® 冷板或 Camwarmer® 热板以加强温度保持力。符合人体工程学的嵌入式手柄, 便于提携和运输。



Cam GoBoxes 保温箱内搁架可与其他主要竞争品牌搁置架一同堆叠。

嵌入式手柄方便提携和存储。

内置标签区域的固定塑料菜单标签可选件方便识别食物或规定路线。StoreSafe 标签也可与 Cam GoBoxes 保温箱一起使用。



## EPP4060F6R

20 cm 深的顶部装载保温箱

外部尺寸: 长69 x 宽49 x 高27 cm

内部尺寸: 长62.5 x 宽42.5 x 高20.5 cm

装置重量: 1.4 kg

容量: 53 L

件装: 1件 颜色: 黑色 (110)。

## EPP4060T300

30 cm 深的顶部装载保温箱

外部尺寸: 长69 x 宽49 x 高37 cm

内部尺寸: 长62.5 x 宽42.5 x 高30.5 cm

装置重量: 1.7 kg

容量: 80 L

件装: 1件 颜色: 黑色 (110)。



保持温度

# 4+ 小时



# CAM GOBOX® 4060 配件

## Camchiller® 冷板

Camchillers (冷板) 设计用于延长食物的冷藏时间。只需将其平放一夜, 然后放在保温箱顶部或前端装载保温箱的背部即可。

### CP3253

Camchiller GN 1/1 适用于所有的 Cam GoBoxes 4060 保温箱

长53 x 宽32.5 x 高3 cm

装置重量: 3.9 kg

件装: 1件 颜色: 冰河蓝 (443)。



## Camwarmer® 热板

Camwarmer (热板) 设计用于延长食物的高温时间。将其放入热水中 40 分钟, 然后放在保温箱的底部或前端装载保温箱的背部即可。

### HP3253

Camwarmer GN 1/1 适用于所有的 Cam GoBoxes 4060 保温箱

长53 x 宽32.5 x 高3 cm

装置重量: 1.4 kg

件装: 1件 颜色: 火焰红 (444)。



## Cam GoBox 60x40扩展器

在您的顶部装载机GoBox上增加10厘米, 以适应超大型物品。

### EPP4060EXT

10厘米扩展器适合EPP4060T200, EPP4060T300

长68.7 x 宽48.7 x 高10.1 cm

装置重量: 0.30 kg

件装: 1件 颜色: 黑色 (110)。



## Cam GoHeat™

插入电源后, 不到 10 分钟即可升温至75°C。放置在保温箱的底部或用于在桌面、柜台或自助餐上保存或展示热食。

CGH100WUK 100W, 230V\* 英制  
CGH200WUK 200W, 230V\* 英制  
CGH100WEU 100W, 230V\* 欧盟  
CGH200WEU 200W, 230V\* 欧盟  
CGH1W12VCAR 100W, 12V - 14.2V 车载

长49.5 x 宽28.5 x 高1.2 cm

装置重量: 1.1 kg

件装: 1件 颜色: 银色 (486)。

\*220-240 伏交流电。



## 导轨套件适用于EPP4060FPR1

两套可调不锈钢导轨可单独购买, 用于在同一保温箱内同时运输更多食物类型。

### EPP4060FAR

两套可调不锈钢导轨

长60 x 宽3 x 高3 cm

装置重量: 0.42 kg

件装: 1件 颜色: 银色 (000)。

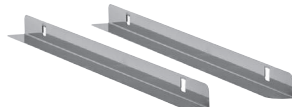

## 可调导轨套件适用于EPP4060FNR

不锈钢框架和 2 套导轨的设计大大提高了灵活性, 送餐员可根据需要调整导轨间距, 创建定制空间。

### EPP4060FPR1

不锈钢框架和 2 套导轨

长60 x 宽1 x 高58 cm

装置重量: 2.07kg

件装: 1件 颜色: 银色 (000)。

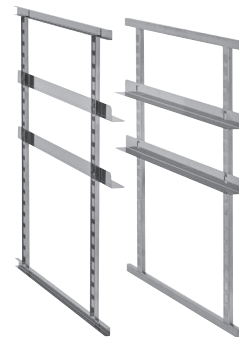

## 适用于 Cam GoBoxes 4060 保温箱的 Camdolly® 推车

### CD4060EPP

适用于Cam GoBoxes 4060 保温箱的Camdolly 推车, 4个万向轮, 2个带制动功能

外部尺寸: 长71 x 宽51 x 高16.7 cm

内部尺寸: 长70 x 宽50 cm

装置重量: 5.27 kg

承载量: 250 kg

件装: 1件 颜色: 红色 (158)。



## 塑料 ID 标签 Labels

### EPPID5

塑料 ID 标签适用于所有的 Cam GoBoxes 保温箱

件装: 1件 颜色: (000)。



# CAM GOBOX® 专业级保温箱— 顶部装载披萨保温箱

排气口释放蒸汽以保持披萨外壳酥脆。

装放尺寸为  
33 x 33 cm 的  
披萨盒。



提供四种不同的高度，  
可装放 2 至 8 个披萨饼。



## EPPZ35100 不包含背负带

Cam GoBox 顶部装载披萨保温箱，10 cm 高

外部尺寸: 长41 x 宽41 x 高17.4 cm

内部尺寸: 长35 x 宽35 x 高10 cm

装置重量: 0.68 kg

容量\*: 2 个披萨

件装: 1件 颜色: 黑色 (110)。



## EPPZ35175 不包含背负带

EPPZ35175BST 包含黑色背负带

EPPZ35175RST 包含红色背负带

Cam GoBox 顶部装载披萨保温箱，17.5 cm 高

外部尺寸: 长41 x 宽41 x 高24.9 cm

内部尺寸: 长35 x 宽35 x 高17.5 cm

装置重量: 0.82 kg / 0.89 kg 包含背负带

容量\*: 4 个披萨

件装: 1件 保温箱颜色: 黑色 (110)。

## EPPZ35265 不包含背负带

EPPZ35265BST 包含黑色背负带

EPPZ35265RST 包含红色背负带

Cam GoBox 顶部装载披萨保温箱，26.5 cm 高

外部尺寸: 长41 x 宽41 x 高33.9 cm

内部尺寸: 长35 x 宽35 x 高26.5 cm

装置重量: 1 kg / 1.07 kg 包含背负带

容量\*: 6 个披萨

件装: 1件 保温箱颜色: 黑色 (110)。

## EPPZ35330 不包含背负带

EPPZ35330BST 包含黑色背负带

EPPZ35330RST 包含红色背负带

Cam GoBox 顶部装载披萨保温箱，33 cm 高

外部尺寸: 长41 x 宽41 x 高40.4 cm

内部尺寸: 长35 x 宽35 x 高33 cm

装置重量: 1.23 kg / 1.3 kg 包含背负带

容量\*: 8 个披萨

件装: 1件 保温箱颜色: 黑色 (110)。

保持温度

# 4+ 小时

\*同 33 x 33 x 4 cm 的披萨盒。



# CAM GOBOX® 专业级保温箱— 饮料保温箱、饮料固定架 及 EPP280 带背负带



## 饮料保温箱



EPPBEVBKST 包含黑色背负带  
EPPBEVRDST 包含红色背负带

外部尺寸: 长42 x 宽33.5 x 高42 cm  
内部尺寸: 长35.8 x 宽27.3 x 高36.7 cm  
装置重量: 1.02 kg  
容量: 35 L  
件装: 1件 保温箱颜色: 黑色 (110)。

## EPP280 包含背负带



EPP280BKST 包含黑色背负带  
EPP280RDST 包含红色背负带

外部尺寸: 长39 x 宽33 x 高31.6 cm  
内部尺寸: 长33 x 宽27 x 高25 cm  
装置重量: 0.8 kg  
容量: 22.3 L  
件装: 1件 保温箱颜色: 黑色 (110)。

## 饮料固定架

模制饮料固定架，方便运输冷热饮料。饮料固定架可互锁连接使用，EPP180 可容纳高达 15 瓶饮料。可容纳 350 至 750 mL 热或冷饮杯。

型号	说明	饮料容量
EPPBEVH1	单个固定架	3
EPPBEVH2	两件套	6
EPPBEVH5	五件套	15

外部尺寸: 长11.4 x 宽32.5 x 高12.5 cm  
件装: 1件 颜色: 黑色 (110)。

锥形固定格可适应不同尺寸的饮料杯: 底部直径 7.1 cm 逐渐增大到顶面直径 8.9 cm。



GOBOX 型号	饮料杯数	固定架数量
EPP180	15 杯 (单层*)	5 个 (单层)
	30 杯 (双层**)	10 个 (双层)
EPP160	15	5
EPP140	15	5
EPP280	6	2
EPP260	6	2

\*仅推荐热饮使用单层放置。使用饮料盖塞防止运输过程中饮料泼洒。

\*\*双层仅限于 350 mL 或更小的饮料杯。



保持温度

# 4+ 小时



# CAM GOBOX® 专业级保温箱— 多功能顶部装载保温箱



设计用于装放一次性餐具或5升大的冰淇淋盘。

**方便装载和卸载**  
墙凹设计方便存取,可轻松装载和卸载 GN 1/1 和 1/2 的食物盘。笔直的内墙在保温箱内留有空间堆放食物盘。

Cam GoBoxes 保温箱内搁架可与其他主要竞争品牌搁置架一同堆叠。

内置标签区域的固定塑料菜单标签可选件方便识别食物或规定路线。StoreSafe® 标签也可与 Cam GoBoxes 保温箱一起使用。

嵌入式手柄方便提携和存储。



## EPP180X

适用于装放 20.5 cm 深的一次性密封盘和冰淇淋盘

外部尺寸: 长61 x 宽43 x 高27 cm

内部尺寸: 长54.8 x 宽36.8 x 高20 cm

装置重量: 1.18 kg

容量: 41 L

件装: 1件 颜色: 黑色 (110)。

## EPP180XL

适用于装放 25 cm 深的一次性密封盘和冰淇淋盘

外部尺寸: 长61 x 宽43 x 高32 cm

内部尺寸: 长54.8 x 宽36.8 x 高25 cm

装置重量: 1.33 kg

容量: 50.5 L

件装: 1件 颜色: 黑色 (110)。

## EPP180XLT

适用于装放 32 cm 深的一次性密封盘和冰淇淋盘

外部尺寸: 长61 x 宽43 x 高39 cm

内部尺寸: 长54.8 x 宽36.8 x 高32 cm

装置重量: 1.45 kg

容量: 64.5 L

件装: 1件 颜色: 黑色 (110)。

## 一次性餐具容量



CAM GOBOXES	18 x 18 x 3 CM	19 x 20 x 6 CM	GN 1/1 盘碟 10 cm 深
EPP180X	24	24	2
EPP180XL	30	42	3
EPP180XLT	42	48	4

保持温度

# 4+ 小时

冰淇淋可保持  
1 个小时不化。





# CAM GOBOX® 专业级保温箱

## 四格送餐盒

设计用于容纳两份完整的饭菜（包括热菜、冷菜、面包或水果、饮料和餐具），四格Cam GoBox是老年人饮食、学校、医院和餐饮业的理想选择。



将食物分隔开来。

出色的保温性能  
使热食冷热食品  
保持温度不变。

用于识别食物的  
内置菜单标签。

## 两格送餐盒

这种两格餐盒是运送单一食物的理想选择。每个隔间都有自己的盖子，以保护温度，无论是热还是冷。



用于识别食物的  
内置菜单标签。

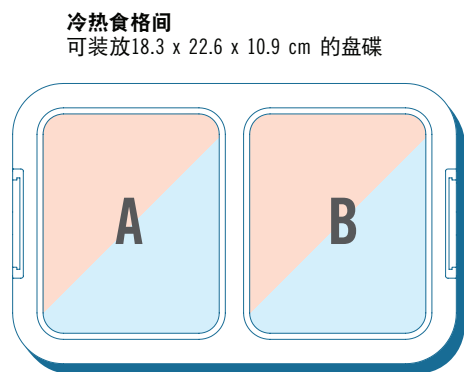
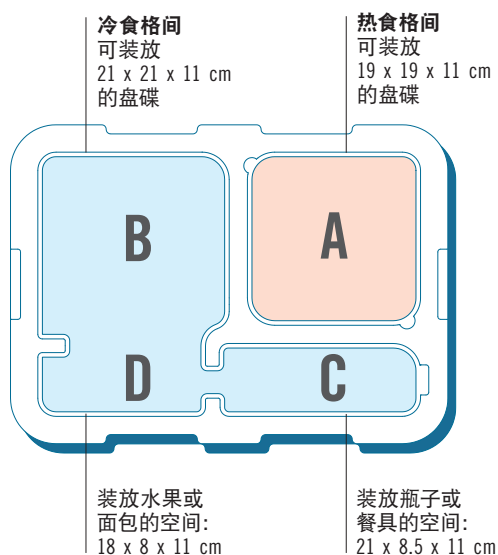

### EPPMD4835

外部尺寸: 长48 x 宽35 x 高16.7 cm

内部尺寸: 长40 x 宽29 x 高11 cm

装置重量: 400 g

件装: 1件 颜色: 蓝色 (159)。

### EPPMDB4428

外部尺寸: 长43.7 x 宽27.6 x 高17.5 cm

内部尺寸: 长18.3 x 宽22.6 x 高10.9 cm Each Compartment

装置重量: 275 g

件装: 1件 颜色: 蓝色 (159)。

## 一次性餐具容量



CAM GOBOXES	18 x 18 x 3 CM	19 x 20 x 6 CM
EPPMD4835	4	2
EPPMDB4428	3	2

保持温度  
**4+ 小时**



# CAM GOBOX® 专业级保温箱- TABLOTHERM CAM GOBOX 送餐系统



出色的保温能力。

采用高性能的发  
泡聚丙烯制成。

在一个装置内保持冷  
热食物的温度不变达  
60 分钟。

可堆叠的轻量型个人  
送餐系统,可轻松实现  
食物的运输与存放。



122 401 118

尺寸为  
11 x 18 cm  
的方形瓷盘

122 701 118

透明  
方形盘盖



122 400 021

直径为  
21 cm 的  
圆形瓷盘



122 400 023

直径为  
23 cm 的  
两格间  
圆形瓷盘



122 700 021  
122 700 023

直径为  
21.5 cm 或  
23.5 cm 的  
透明盘盖



122 500 014

容量为  
500 mL 的  
圆形瓷碗



122 700 014

直径为  
14.5 cm 的  
橡胶密封  
系列碗盖



MDSB16 (480)

容量为 500 mL  
的 Shoreline  
保温碗



CLRSB16T (490)

直径为  
14.5 cm 的  
聚丙烯 碗盖

保持温度

## 4+ 小时



# CAM GOBOX® 专业级保温箱—TABLOTHERM CAM GOBOX 送餐系统

## TABLOTHERM CAM GOBOX 送餐系统



### ITENEPP

外部尺寸: 长37 x 宽53 x 高11.8 cm

件装: 1件 颜色: 灰色 (107)。



## 带配件的 Tablotherm Cam GoBox 送餐系统



### ITENEPP1118

包括: 2 个带盖方形盘,  
2 个带盖圆碗

外部尺寸: 长37 x 宽53 x 高11.8 cm

件装: 1件 颜色: 灰色 (168)。



### ITENEPP21

包括: 1 个带盖圆盘,  
2 个带盖圆碗

外部尺寸: 长37 x 宽53 x 高11.8 cm

件装: 1件 颜色: 灰色 (168)。



### ITENEPP23

包括: 1 个带盖格间盘,  
2 个带盖圆碗

外部尺寸: 长37 x 宽53 x 高11.8 cm

件装: 1件 颜色: 灰色 (168)。



### ITENEPP1118H

包括: 2 个带盖方形盘,  
2 个带盖圆形保温碗

外部尺寸: 长37 x 宽53 x 高11.8 cm

件装: 1件 颜色: 灰色 (168)。



### ITENEPP21H

包括: 1 个带盖圆盘,  
2 个带盖圆形保温碗

外部尺寸: 长37 x 宽53 x 高11.8 cm

件装: 1件 颜色: 灰色 (168)。



### ITENEPP23H

包括: 1 个带盖两格间的圆盘,  
2 个带盖圆形保温碗

外部尺寸: 长37 x 宽53 x 高11.8 cm

件装: 1件 颜色: 灰色 (168)。

全功能

# CAMBRO<sup>®</sup> GOBAGS<sup>®</sup>



从准备食物到送达到客户的手中，每一秒都很重要。速度很重要，但保持食物新鲜并远离危险区域对于每次成功的送货、外卖和路边取货都是必不可少的。Cambro GoBags的高密度绝缘材料可使温度保持在安全温度范围，不管是路边取货还是送货上门。

## CAMBRO® 比萨外送 保温包 GOBAGS®

使用高密度、优质绝缘保护的比萨GoBag确保提供热腾腾、香脆的比萨饼。使用Cambro比萨保温包可以改变您的送货方式，个性化的袋子可最大化提高价值。

🍕 标准比萨GoBags采用600旦涤纶面料制成。

🍕 高端比萨GoBags采用美国制造的900旦尼龙面料制成。



# 热和新鲜 比萨

透气材料  
比萨不再湿漉漉

耐用且易于清洁



# CAMBRO® GOBAGS® – 标准披萨包

- 🍕 厚实、坚固的尼龙面料。
- 🍕 透气的尼龙材料能保护食品质量。
- 🍕 高密度隔热材料使食物保持热度。
- 🍕 重型、缝制的带子和票袋。

寻找完美的比  
萨饼GoBag!

[点击这里](#)



## GBP216

可装放两个 40.6 cm 或三个 35.5 cm 大的披萨盒  
长44.5 x 宽44.5 x 高16.5 cm

件装: 4件 颜色: 黑色 (110), 红色 (521)。



## GBP318

可装放三个 45.7 cm 或四个 40.6 cm 大的披萨盒  
长51 x 宽51 x 高23 cm

件装: 4件 颜色: 黑色 (110), 红色 (521)。



## GBP518

可装放五个 45.7 cm 或六个 40.6 cm 大的披萨盒  
长49.5 x 宽49.5 x 高32 cm

件装: 4件 颜色: 黑色 (110)。



## GBP220

可装放两个 51 cm 或三个 45.7 cm 大的披萨盒  
长55 x 宽55 x 高16.5 cm

件装: 4件 颜色: 黑色 (110), 红色 (521)。

# CAMBRO® 餐饮外送包

用于交付的GoBags®有助于保护您的客户渴望的签名物品。您的食谱、质量和品牌将安全可靠地交付给您的客户。为您的包添加热转印设计，向客户宣传您的品牌形象。

三侧的超长钩环搭扣确保每次都能牢固闭合。

尼龙提手。

2个重型尼龙带。

较大的票据收纳袋。

厚实、坚固的尼龙面料，具有高绝缘性。

加固缝线，增加耐用性。



# CAMBRO® GOBAGS® 专业级保温送餐包- 顶部装载餐具送餐包

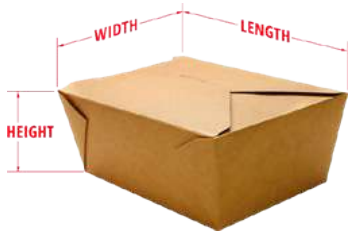

- 采用坚固厚实的尼龙面料。
- 乙烯其内层易于清洁。
- 高密度绝缘保持食物温度。
- 重载背缝制负带和票券袋大。

找到最适合 为你的外卖容器。

[点击这里](#)



**GBD101011**

小号折叠送餐包

长25.5 x 宽25.5 x 高28 cm

件装: 4件 颜色: 黑色 (110)。



**GBD121515**

中号折叠送餐包

长30.5 x 宽38 x 高38 cm

件装: 4件 颜色: 黑色 (110)。



**GBD211417**

大号折叠送餐包, 可装放装放 GN 1/1 食物盘

长53.5 x 宽35.5 x 高43 cm

件装: 4件 颜色: 黑色 (110)。



**GBD13913**

小号送餐包

长33 x 宽23 x 高33 cm

件装: 4件 颜色: 黑色 (110)。



**GBD151212**

中号送餐包

长38 x 宽30.5 x 高30.5 cm

件装: 4件 颜色: 黑色 (110)。



**GBD211414**

大号送餐包 GN 1/1 食物盘, 可装放装放 GN 1/1 食物盘

长53.5 x 宽35.5 x 高35.5 cm

件装: 4件 颜色: 黑色 (110)。



配有结构化的底部和分隔板。



## CAMBRO® GOBAGS® – 背包

- 高密度保温层保持安全温度和食品质量。
- 可折叠，便于紧凑存储。
- 易于清洁。

侧面安装的带子，可以舒适地手提。

反光带提高了能见度和安全性。

2个带扣和钩环扣保持背包安全关闭。

侧面的口袋可以放置小物品，如调味品和餐具。



GBBP111417

小号 Cambro GoBag 背包式保温送餐包

长28 x 宽35.5 x 高43 cm

件装：4件 颜色：黑色 (110)。

GBBP151417

大号 Cambro GoBag 背包式保温送餐包

长38 x 宽35.5 x 高43 cm

件装：4件 颜色：黑色 (110)。

加垫的肩带可以调整，以适应所有的舒适。

可调节的塑料胸扣将背包固定在原位。

可折叠，便于紧凑储存。



## STAYSAFE® 防拆封标签

- 消除交付后顾之忧，让您高枕无忧。
- 穿孔标签破裂表明产品已受到破坏。
- 标签可贴在各种外卖容器上，无任何粘性残留物。



New!



26SSTELB6250

3.8 x 15.24 cm

件装：6 卷，每卷 250 个标签  
标签颜色：白色。



# 运载 GASTRONORM 食品盘的顶端装载 CAMCARRIERS® 保温盘箱

- 顶端装载的食品盘保温盘箱可用于保存、运输和供应盛放冷热食品的标准食品盘。
- 坚韧而耐久，无缝聚乙烯或聚丙烯结构带厚重的泡沫保温。
- 四边的模压把手使盘箱便于携带和搬运。
- 使用分格条来容纳多个小尺寸的食品盘。
- 食品盘易于通过手指槽来取出。
- 食品盘箱能够互锁和叠放，便于运输和存储。

**UPCS颜色:** 深棕色 (131)、咖啡米 (157)、斑点灰 (480)、黑色 (110)。

**MPC 和 MPCHL 颜色:** 海军蓝 (186)、石板蓝 (401)、咖啡米 (157)、深棕色 (131)、砖红色 (402)、绿色 (519)、黑色 (110)、大红 (158)。

**UPC 颜色:** 石板蓝 (401)、深棕色 (131)、黑色 (110)、花岗岩灰色 (191)、花岗岩绿色 (192)。

**Camdolly® 推车颜色:** 咖啡米 (157)、深棕色 (131)、黑色 (110)、石板蓝 (401)、灰色 (180)。

**分格条颜色:** 白色 (148)、透明 (135)。

请参见食品盘章节中的价格与订货信息。

**注意:** 将食品盘放在滑轨上。食品盘不得放在 Camcarrier®保温盘箱储仓的底板上。

**注意:** 装载 82° 至 88°C 食物餐盘能够产生最佳效果。装载超过 121°C 的金属食物餐盘可能会对保温车造成破坏。



UPC140



UPC160

图中显示带有分格条和小尺寸的食品盘。

## 热

UPC160	87°C	85°C	83°C	81°C	79°C
UPCS160	87°C	85°C	83°C	81°C	79°C
UPCSS160	87°C	85°C	83°C	81°C	79°C

起始温度 | 1小时 | 2小时 | 3小时 | 4小时

## 冷

UPC160	0°C	1°C	2°C	2°C	2.5°C
UPCS160	0°C	1°C	2°C	2°C	2.5°C
UPCSS160	0°C	1°C	2°C	2°C	2.5°C

起始温度 | 1小时 | 2小时 | 3小时 | 4小时

## Camcarrier®保温盘箱

整体无缝的聚乙烯结构，气密性可拆卸垫圈和坚固的塑料扣锁。



型号	240MPC
储仓容量	1个 GN 1/2 - 10 cm 深盘
外部尺寸 宽 x 深 x 高	42 x 35 x 19 cm
件装:	1件 240MPC无分隔栏。

## S系列

坚固耐久的聚丙烯结构、内建密封与宽大的尼龙扣锁。现代感的外观和优良的保温性能，经济实惠的价格。



型号	UPCS140	UPCS160*	UPCS180
储仓容量	1个 GN 1/1 – 10 cm 深盘	1个 GN 1/1 – 15 cm 深盘	1个 GN 1/1 – 20 cm 深盘
外部尺寸 宽 x 深 x 高	64 x 43.5 x 22 cm	64 x 43.5 x 26 cm	64 x 43.5 x 30.5 cm
配合CAMDOLLY® 推车	CD160	CD160	CD160

件装: 1件 \*UPCS160 不能与 Camchiller® 共用。

## 大型盘箱

整体无缝的聚乙烯结构，气密性可拆卸垫圈和宽大的尼龙扣锁。



型号	UPC140	UPC160	UPC180
储仓容量	1个 GN 1/1 – 10 cm 深盘	1个 GN 1/1 – 15 cm 深盘	1个 GN 1/1 – 20 cm 深盘
外部尺寸 宽 x 深 x 高	63 x 44 x 21 cm	63 x 44 x 26 cm	63 x 44 x 30.5 cm
配合 CAMDOLLY 推车	CD100H, CD1826HB, CD160	CD100H, CD1826HB, CD160	CD100H, CD1826HB, CD160

件装: 1件

## 100系列

可以在储仓内存储和叠放食品盘，或者把食品直接放入储仓。100MPCHL 型号配有合页式服务盖。



型号	100MPC	100MPCHL	UPC100
储仓容量	3个 GN 1/1 – 6.5 cm 深盘或 2个 GN 1/1 – 10 cm 深盘或 1个 GN 1/1 – 15 或 20 cm 深盘	1个 GN 1/1 – 20 cm 深盘	3个 GN 1/1 – 6.5 cm 深盘或 2个 GN 1/1 – 10 cm 深盘或 1个 GN 1/1 – 15 cm 或 20 cm 深盘
外部尺寸	68 x 45 x 38 cm	68 x 45 x 39.5 cm	68 x 46 x 40 cm
内部尺寸 宽 x 深 x 高	55 x 35 x 20.5 cm	55 x 35 x 20.5 cm	56.5 x 33 x 20.5 cm
散装容量*	38 L	38 L	38 L
配合 CAMDOLLY 推车	CD100H, CD1826MTC, CD100HB, CD1826MTCHB, CD100, CD2028	CD100, CD100H, CD100HB	CD100H, CD1826MTC, CD100HB, CD1826MTCHB, CD100, CD2028

件装: 1件 \*不使用食品盘。 100MPC,100MPCHL和UPC100无分隔栏。

## 备选附件

型号	尺寸	件装
食品盘分隔栏		
DIV12	32.38 cm 长	3
DIV20	53.02	3

\*不能在UPCSS1600内使用。



# CAMCHILLER® 冷藏板、THERMOBARRIER® 隔热板和 CAMWARMER® 加温板



## Camchiller冷藏板



- 易于使用的冷食品保温工具。
- 延长冷藏时间或增进安全性，在需要频繁取用的场合下保持5°C以下的食品温度。
- 首先冷冻，然后用于储仓装载前的预冷却。

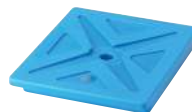
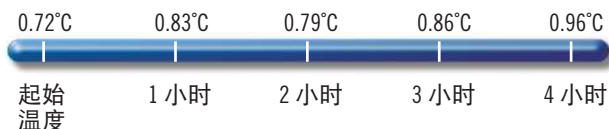

型号	CP1220 (GN 标准)	CP1210 (GN 半号)	CP814 (20 x 36 冷藏板)
配合产品	UPCSS160, UPC300, 300MPC, 1318CC, 1318MTC, UPC400, UPC400SP, UPSCS400, UPC600, UPC800, UPC800SP, UPC1200, UPC1600, CVC72, CVC724, Combo Cart® Plus 和 CamKiosks®*	UPC300, 300MPC, 1318CC, 1318MTC, UPC400, UPSCS400, UPC400SP, UPC600, UPC800, UPC800SP, UPSCS140, UPSCS160, UPSCS180, CVC724*, CVC72*, 和 CamKiosks*	12186CW, 12186P, 12189CW, 12189P, CVC724, CVC72, CVC55, 和 CamKiosks*
尺寸 长 x 宽 x 高	53 x 33 x 3.8 cm	32.4 x 26.4 x 3.8 cm	35.56 x 20.32 x 3.8 cm
储仓内的使用数量	1 (*每个储仓2个)	1 (*每个顶槽2个)	1
件装: 1件 颜色: 冷蓝色 (159)。			

## ThermoBarrier 隔热板



- 用于减少未装满储仓内的闲余空间，从而减少食品温度损失。

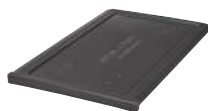

型号	UPC300DIV	300DIV	400DIV	1200DIV	1600DIV
配合产品	UPC300, 1318CC	300MPC, 1318MTC, UPC600	UPC400, UPC800, UPC400SP, UPSCS400, UPC800SP	UPC1200, CVC72, CVC724	UPC1600, UPC1600SP, CamKiosk
尺寸 长 x 宽 x 高	53 x 33 x 2.5 cm	53 x 33 x 2.5 cm	54 x 33 x 3.8 cm	53 x 33.5 x 3.5 cm	53 x 33.5 x 3.8 cm
颜色	炭灰色(615)	咖啡米 (157)	灰色 (180)	深棕色 (131)	石板蓝 (401)
件装	1	1	1	2	2

## Camwarmer 加温板



- 用于在热食品的保存和运输期间加倍确保食品的热度。
- 与热食品一道保存在储仓里，以延长保温时间或增进安全性，在需要频繁取用的场合下保持65°C以上的食品温度。



型号	1210PW	HP2632
配合产品	UPC300, 300MPC, 1318CC, 1318MTC, UPC400, UPSCS400, UPC600, UPC800	UPC300, 300MPC, 1318CC, 1318MTC, UPC400, UPSCS400, UPC400SP, UPC600, UPC800, UPC800SP, UPSCS140, UPSCS160, UPSCS180, CVC724, CVC72, 和 CamKiosks
尺寸 长 x 宽 x 高	34 x 27.5 x 4 cm	32.5 x 26.5 x 3 cm
颜色	花岗岩灰色(191)	火焰红(444)
件装: 1件		

带加温板的UPC400。建议在每个储仓内放置两块加温板。

## 温度维持 – 优化食品保存性能

### Camchiller®冷藏板 – GN1/1 标准规格和 GN1/2 半号规格

- 产品用于：
  - 预冷却储仓。
  - 食品盘格槽内保存包装食品。(仅为半号规格)
  - 最大化冷食品保温效果。
  - 最小化储仓内的空余空间。
- 便于使用：
  1. 冷冻 8 小时。
  2. 在顶轨上推入一块或两块，使储仓预冷却 15-20 分钟。
  3. 将经过预冷却的食品盘装在Camchiller 冷藏板下面。(A)
  4. 随着食品被取出，把食品盘和 Camchiller 冷藏板下移。(B)

### 冷保温

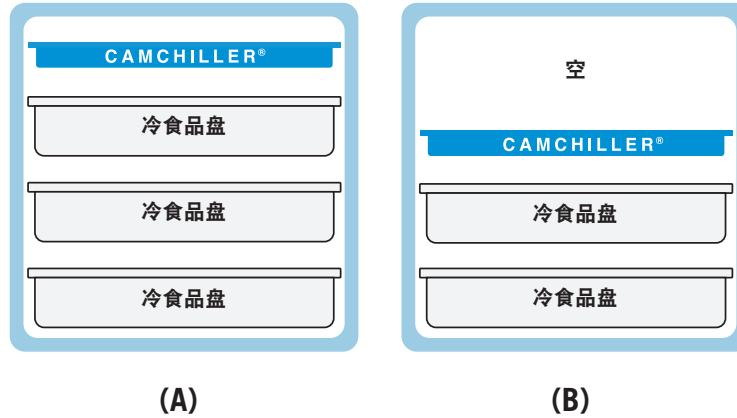

### ThermoBarrier®隔热板 – GN1/1 标准规格

- 产品用于：
  - 在同一储仓内存放冷热食品。
  - 最小化储仓内的空余空间。
- 便于使用：
  1. 将其推入顶部热食品与底部冷食品之间。(A)
  2. 滑动到上部储仓空间装载的热食品下面。(B)
  3. 滑动到下部储仓空间装载的冷食品上面。(C)

### 冷热保温

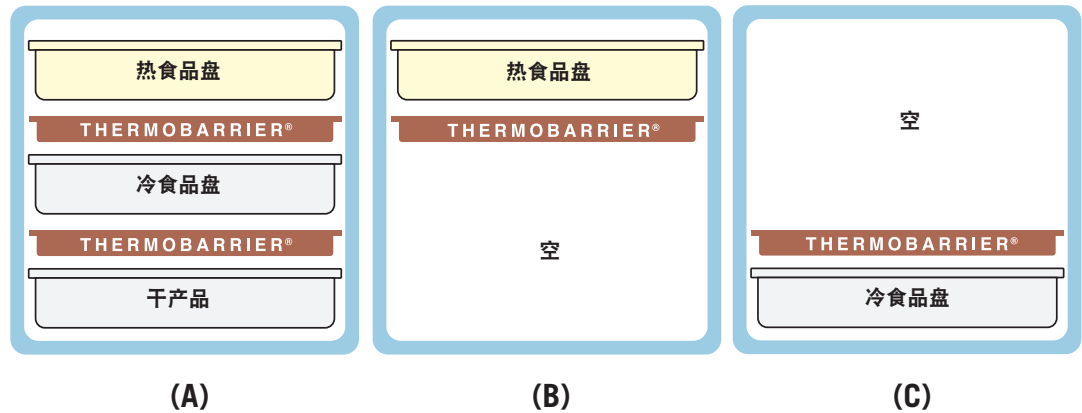

### Camwarmer®加温板 – GN1/1 半号规格

- 产品用于：
  - 预热储仓。
  - 最大化热食品保温效果。
  - 最小化储仓内的空余空间。
- 便于使用：
  1. 在180°C 烤炉中加热45分钟。
  2. 在底部滑轨上推入两块 Camwarmer 加温板，并预热储仓15-20分钟。(或放在耐高热的食品盘盖或浅盘上)
  3. 将经过预加热的食品盘装在Camwarmer加温板上。(A)
  4. 随着食品被取出，把食品盘和Camwarmer加温板上移。(B)

### 热保温

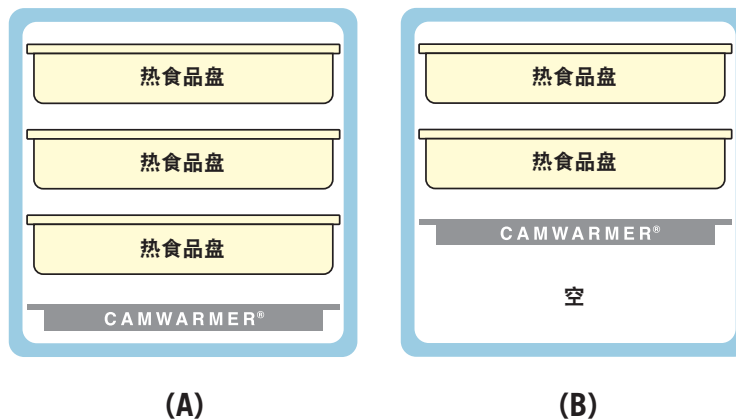

# 运输设备容量指南

## Cambro® 保温运输设备的装载示例

### 顶端装载

UPC140-UPC180  
UPCS140-UPCS180  
UPCSS160

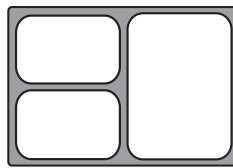

对于三种菜式的  
餐点:  
2 x GN 1/4  
1 x GN 1/2  
1 DIV12 分格条  
(大约 14 套餐点)

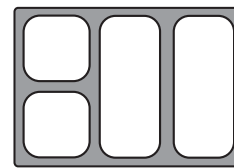

对于四种菜式的  
餐点:  
2 x GN 1/6  
2 x GN 1/3  
2 DIV12 分格条  
(大约 14 套餐点)

### 顶端装载

100系列  
100MPC  
UPC100

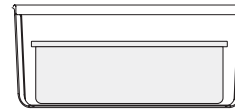
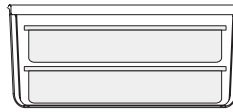
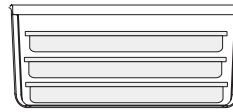

### 前端装载

UPC300  
1318CC  
UPC600 (x2)  
UPC1200 (x4)

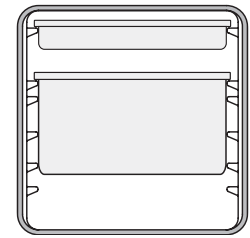
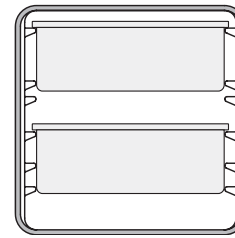
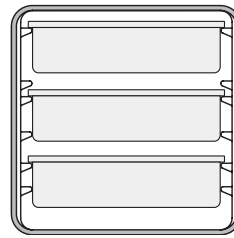
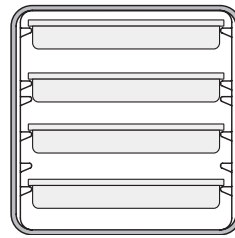

### 前端装载

UPC400  
UPCS400  
UPCH400(2)  
UPC800 (x2)  
UPCH800(2) (x2)  
UPC1600 (x4)  
UPCH1600(2) (x4)

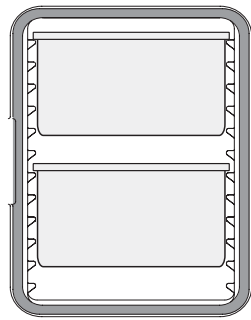
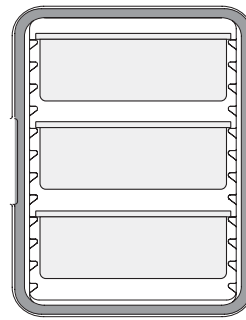
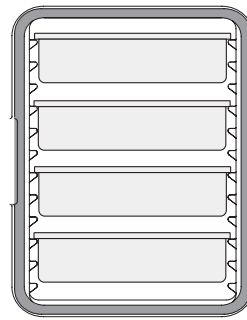
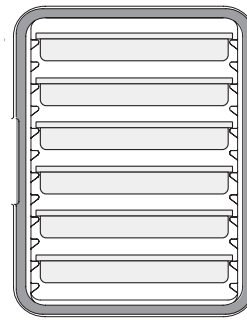

### CAMCARRIERS® 和 CAMCARTS® 用于浅盘服务

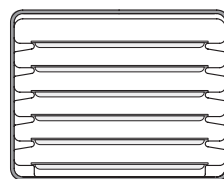
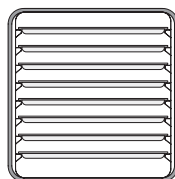

1826DTC (x4)

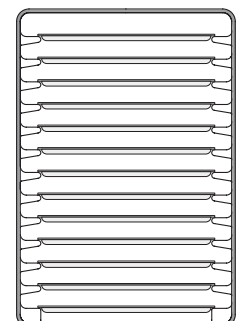
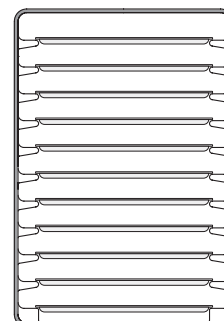
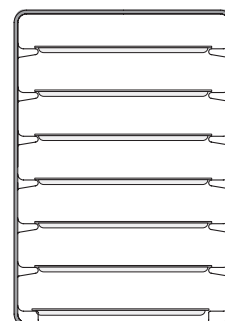

### GN 容器规格概述

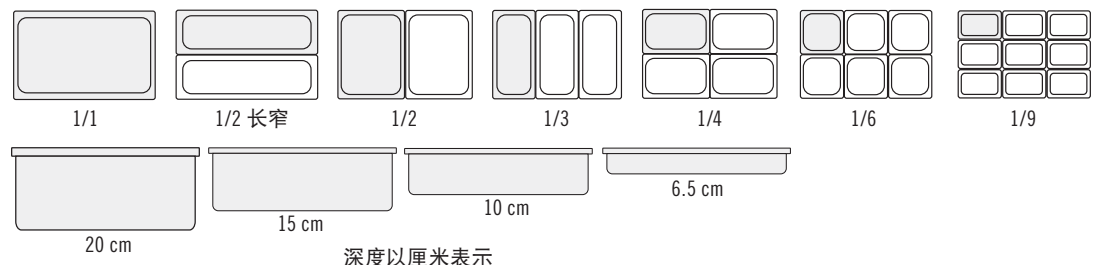

# 用前端装载的 UPC300 保温盘箱来运载 GASTRONORM 食品盘



- 可放置全尺寸 GN 1/1、GN 1/2 和 GN 1/3 尺寸的盘。
- 一体式无缝结构，坚固耐用。
- 厚厚的聚氨酯材质隔离可将冷食稳定保持低于4°C，热食稳定保持高于64°C达4小时以上。
- 完全可拆卸的门。
- 门上的标签区域用于粘贴 ID 或路由标签。
- 重量很轻。

颜色：黑色(110)、深棕色(131)、大红(158)、海军蓝(186)、石板蓝 (401)、炭灰色(615)。



推荐标签：  
23SLINB250  
5 x 7.6 cm  
StoreSafe® 标签。

型号	UPC300
外部尺寸 宽 x 深 x 高	43.2 x 65.4 x 56.8 cm
内部尺寸 宽* x 深 x 高	33.7 x 53.3 x 35.5 cm
单位重量	10.5 kg

件装：1件 \* 滑轨之间。

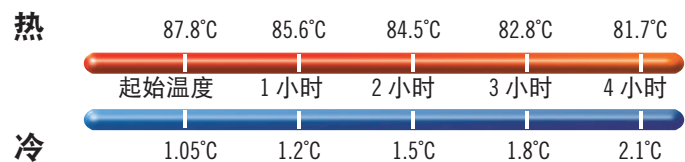

## 备选附件

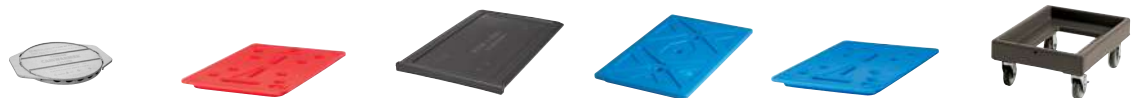

型号	1210PW	HP3253	UPC300DIV	CP1220	CP3253	CD300*
说明	Camwarmer®	Camwarmer	ThermoBarrier®	Camchiller®	Camchiller	Camdolly®
外部尺寸 (CM)	34.9 x 27.6 x 4	53 x 32.5 x 3	53 x 33 x 2.5	53 x 33 x 3.8	53 x 32.5 x 3	49 x 65 x 26.5
内部尺寸 (CM)	—	—	—	—	—	43 x 59
颜色	花岗岩灰色 (191)	火焰红 (444)	炭灰色 (615)	冷蓝色 (159)	冰河蓝 (443)	▲

件装：1件 \*另外还提供 CD300H 和 CD300HB。 请参考Camdolly小车章节。 ▲Camdolly 颜色：咖啡米 (157)、深棕色 (131)、黑色 (110)、石板蓝 (401)。



# 用前端装载的 UPC400 保温盘箱来 运载 GASTRONORM 食品盘

- 结构坚固、性能可靠的前端装载食品盘箱。
- 容纳多个冷热食品盘，使它们保存在安全温度下达数小时。
- 无缝聚乙烯结构与厚重的泡沫保温材料。
- 气密性可拆卸垫圈可提供稳妥地密封效果。

颜色：海军蓝 (186)、石板蓝 (401)、咖啡米 (157)、深棕色 (131)、黑色 (110)、花岗岩灰色 (191)、花岗岩绿色 (192)、花岗岩砂石色 (194)。

注意：将食品盘放在滑轨上。食品盘不得放在Camcarrier®保温盘箱储仓的底板上。请使用指定的食品盘尺寸。

请参见食品盘章节中的价格与订货信息。

注意：装载 82° 至 88°C 食物餐盘能够产生最佳效果。装载超过 121°C 的金属食物餐盘可能会对保温盘箱或保温车造成破坏。



储存容量：

盘深	GN 1/1 盘数
6.5 cm	6
10	4
15	3
20	2

另外还可以容纳 GN 1/2 和 1/3 规格的盘子。

## 人机工程学设计

抗破碎、人机工程学设计的内铸把手提供舒适的二人搬运操作。



压力和湿度控制  
弹出式通风口。



## 温度保持

聚氨酯保温材料能够确保冷热食品的适当温度。



## 快速取用

单一 23 cm 尼龙扣锁可实现快速和稳固的开关操作。

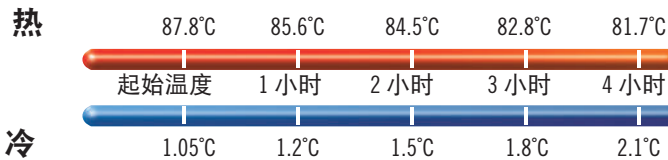

## 型号

外部尺寸 宽 x 深 x 高	UPC400 (UPC400SP)**
42.5 x 62 x 62 cm	
内部尺寸 宽* x 深 x 高	34 x 53.5 x 49 cm
单位重量	14.3 kg (16.33 kg)

件装：1件 \*滑轨之间。 \*\*安全套件(SP)。

## 备选附件

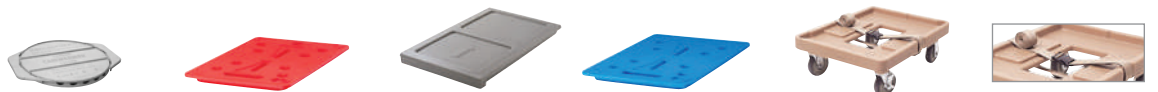

型号	1210PW	HP3253	400DIV	CP3253	CD400	400STP
说明	Camwarmer®	Camwarmer	ThermoBarrier®	Camchiller®	Camdolly®	套带
外部尺寸 (CM)	34.9 x 27.6 x 4	53 x 32.5 x 3	54 x 33 x 3.8	53 x 32.5 x 3	71 x 53 x 23	381 cm 长
内部尺寸 (CM)	—	—	—	—	63.5 x 46	—
颜色	花岗岩灰色 (191)	火焰红 (444)	灰色 (180)	冰河蓝 (443)	▲	米色 (000)

件装：1件 ▲CD400 颜色：咖啡米 (157)、深棕色 (131)、黑色 (110)、石板蓝 (401)。

# 用UPCS400 大型PAN CARRIER® S系列盘箱 来运载GASTRONORM食品盘

- 超可靠、超耐久的前端装载保温盘箱。
- 使多个盛装冷热食品的食品盘保温数小时。
- 坚固耐久的聚乙烯外壳与厚重的聚氨酯泡沫保温材料。

颜色: 石板蓝 (401)、斑点灰 (480)、深棕色 (131)。

注意: 装载 82° 至 88°C 食物餐盘能够产生最佳效果。装载超过 121°C 的金属食物餐盘可能会对保温盘箱或保温车造成破坏。



储存容量:

盘深	GN 1/1 盘数
6.5 cm	6
10	4
15	3
20	2

另外还可以容纳 GN 1/2 和 1/3 规格的盘子。



可以与两种UPCS400 相互叠放。产品可配合CD400 Camdolly® 推车使用, 也可添加任选脚轮, 使地面运输操作平稳流畅。

便利的内容与路线标注

菜单夹可减少开门操作的次数。



便利性

一体式的托盘叠放区使供餐服务更方便 (在运输期间不使用)。

易于清洁

门可拆卸, 便于清洁。



温度保持

聚氨酯保温材料能够确保冷热食品的适当温度。



人机工程学设计

抗破碎、人机工程设计的内铸把手提供舒适的二人搬运操作。

快速取用

单一 23 cm 尼龙扣锁可实现快速和稳固的开关操作。



内建密封

内建密封, 无需使用拆卸式垫圈。

压力控制

内建透气孔可以均衡压力和释放蒸汽。

热

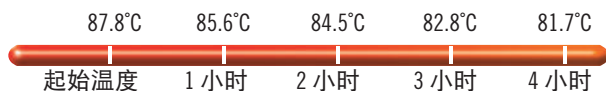

冷

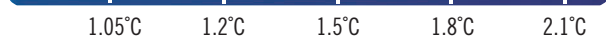

型号

UPCS400	
外部尺寸 宽 x 深 x 高	63.5 x 46 x 63 cm
内部尺寸 宽 x 深 x 高	53.5 x 33.5 x 48.6 cm
单位重量	21.1 kg
件装: 1件	

## 备选附件



型号	UPCS400CK	1210PW	HP3253	400DIV	CP3253	CD400	400STP
说明	脚轮套件*	Camwarmer®	Camwarmer	ThermoBarrier®	Camchiller®	Camdolly®	套带
外部尺寸 (CM)	∅ 12.7	34.9 x 27.6 x 4	53 x 32.5 x 3	54 x 33 x 3.8	53 x 32.5 x 3	71 x 53 x 23	381 cm 长
内部尺寸 (CM)	—	—	—	—	—	63.5 x 46	—
颜色	—	花岗岩灰色 (191)	火焰红 (444)	灰色 (180)	冰河蓝 (443)	▲	米色 (000)

件装: 1件 \*UPCS400备选脚轮套件: 2 个固定, 2 个转向, 1 个带闸。 ▲CD400 颜色: 咖啡米 (157)、深棕色 (131)、黑色 (110)、石板蓝 (401)。

# 用大型CAMCARTS® 保温车运载 GASTRONORM 食品盘



- 双储仓、高容量车体可容纳和运输冷热食品。
- 整个车体与储仓隔层都采用坚韧的聚乙烯结构与厚重的泡沫保温层。
- 气密性可拆卸垫圈可保持安全的食品温度达数小时。
- 易于维护、不会凹陷、破裂、生锈、破损或破碎。
- 坚固耐用的尼龙扣锁易于打开和关严。
- 全角摆动的门可以开至车体的侧面，以便于装载和卸载的操作。
- 内铸把手可确保推车操作方便。
- 一体模压的防撞圈可减少对墙壁、家具以及其他设备的破坏。

**颜色:** 海军蓝 (186)、石板蓝 (401)、咖啡米 (157)、深棕色 (131)、砖红色 (402)、绿色 (519)、黑色 (110)、大红 (158)、花岗岩灰色 (191)、花岗岩绿色 (192)、花岗岩砂石色 (194)。

**注意:** 将食品盘放在滑轨上。食品盘不得放在Camcart 保温车储仓的底板上。请使用指定的食品盘尺寸。

**注意:** 装载 82° 至 88°C 食物餐盘能够产生最佳效果。装载超过 121°C 的金属食物餐盘可能会对保温盘箱或保温车造成破坏。



聚氨酯保温材料能够确保冷热食品的适当温度。



图中显示的带有选配的高密度调味瓶架。

## 安全套件 (SP)

专门为以安全及保固为最重要条件的运作而设计。

- 防撬紧固件。
- 不可拆卸的门。
- 每个门带有可锁搭扣 (不包括挂锁)。
- 重型 (HD) 脚轮底盘板装有防撬螺栓。

防护栏的设计旨在为供餐期间而非运输期间使用。



总车体 储存容量 标准食品盘	UPC600	UPC800	UPC1200	UPC1600
6.5 cm 深	8 个盘	12 个盘	16 个盘	24 个盘
10 cm 深	6 个盘	8 个盘	12 个盘	16 个盘
15 cm 深	4 个盘	6 个盘	8 个盘	12 个盘
20 cm 深	2 个盘+ 2 个 10 cm 盘	4 个盘	4 个盘	8 个盘
<b>Camtray®*</b>				
3253	12 个托盘	12 个托盘	12 个托盘	48 个托盘
2632	24 个托盘	48 个托盘	—	—
2025	—	—	12 个托盘	24 个托盘

请参见食品盘与 Camtray 凯姆托盘章节中的订货信息。  
\*根据 3.8 cm 的托盘间距。

## 热

UPC600	86.8°C	84.3°C	82.5°C	80.8°C	79.3°C
UPC800	87.7°C	85.5°C	84.2°C	82.9°C	81.7°C
UPC1200	85.6°C	82.1°C	80.1°C	78.3°C	77.2°C
UPC1600	87.1°C	85.9°C	85.1°C	84.3°C	83.7°C

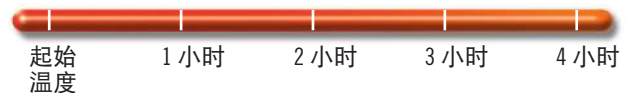

## 冷

UPC600	0.6°C	1.1°C	1.4°C	1.8°C	2.1°C
UPC800	0.3°C	0.8°C	0.9°C	1.2°C	1.4°C
UPC1200	0.5°C	0.9°C	1.1°C	1.3°C	1.4°C
UPC1600	0.6°C	1.0°C	1.2°C	1.5°C	1.5°C

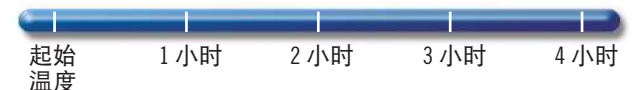



## UPC600

型号	UPC600
说明	基本型号
外部尺寸 宽 x 深 x 高	52 x 69 x 114.5 cm
储仓尺寸 宽 x 深 x 高	34 x 54 x 35.5 cm
件装: 1件 脚轮: 12.7 cm, 2个固定, 2个转向, 1个带闸。	



## UPC800

型号	UPC800	UPC800SP
说明	基本型号	安全套件
外部尺寸 宽 x 深 x 高	52 x 69 x 137 cm	52 x 69 x 137 cm
储仓尺寸 宽 x 深 x 高	33 x 54.5 x 48.5 cm	33 x 54.5 x 48.5 cm
件装: 1件 脚轮: 15.2 cm, 2个固定, 2个转向, 1个带闸。		
重型(HD)脚轮: 15.2 x 3.8 厘米。2 个固定脚轮, 2 个旋转脚轮, 带刹车。		



## UPC1200

型号	UPC1200
说明	基本型号
外部尺寸 宽 x 深 x 高	72.5 x 82 x 116 cm
储仓尺寸 宽 x 深 x 高	54 x 66.5 x 34.5 cm
件装: 1件 脚轮: 15.2 cm, 2个固定, 2个转向, 1个带闸。	



## UPC1600

型号	UPC1600	UPC1600HD	*UPC1600SP	UPCG1600SP
说明	基本型号	配备 HD 脚轮的基本型	安全套件	安全套件, 无垫片
外部尺寸 宽 x 深 x 高	71.5 x 82 x 135 cm	73 x 84.7 x 138.4 cm	71.5 x 82 x 135 cm	71.5 x 82 x 135 cm
储仓尺寸 宽 x 深 x 高	53.5 x 66.5 x 53.5 cm	53.5 x 66.5 x 53.5 cm	53.5 x 66.5 x 53.5 cm	53.5 x 66.5 x 53.5 cm
件装: 1件 脚轮: 15.2 cm, 2个固定, 2个转向, 1个带闸。				
重型(HD)脚轮: 15.24 x 5.08 cm。2 个固定脚轮, 2 个旋转脚轮, 带刹车。				
*安全套件(SP)采用锁入式合页销, 并且插销和车轮均用防改造螺丝来连接。				



## 备选附件



型号	300DIV	400DIV	1200DIV	1600DIV	CP3253	HP3253	1210PW
说明	ThermoBarrier®	ThermoBarrier	ThermoBarrier	ThermoBarrier	Camchiller	Camwarmer®	Camwarmer
尺寸 (CM)	53 x 33 x 2.5	54 x 33 x 2.5	53 x 33.5 x 3.5	53 x 33.5 x 3.8	53 x 32.5 x 3	53 x 32.5 x 3	34 x 27.5 x 4
配合	UPC600	UPC800, UPC800SP	UPC1200	UPC1600	UPC600, UPC800, UPC800SP, UPC1200, UPC1600, UPC1600SP	UPC600, UPC800, UPC800SP	UPC600, UPC800, UPC800SP
颜色	咖啡米 (157)	灰色 (180)	深棕色 (131)	石板蓝 (401)	冰河蓝 (443)	火焰红 (444)	花岗岩灰色 (191)

件装: 1件 1200DIV / 1600DIV 件装: 2件

食品保温车

# CAMCARTS®

## 重新构想



托盘和烤盘



1826DTC  
长 54.6 x 宽 84.5 x 高 162 cm

食品存储盒



1826DBC  
长 54.6 x 宽 84.5 x 高 162 cm

改进的人体工程学  
带有两个模制的垂直手柄，  
便于操作

坚固的  
不锈钢铰链



# CAMCARRIERS® 保温箱 & CAMCARTS® 保温车



## Camcarriers 保温箱

- 容纳 32.5 x 53 厘米的托盘、大浅盘和标准餐具尺寸餐盘。
- 一体式无缝结构，带模塑成型把手。

颜色：黑色 (110)、石板蓝 (401)、咖啡米 (157)、深棕色 (131)、海军蓝 (186)、炭灰色 (615)。1318CC 还推出火红色款 (158)。

注意：先将金属浅平盘冷却到121°C再将其放在托盘支架上。



### Combo 保温箱

1318CC

可放置半尺寸配菜盘、托盘和各种大小的食物盘。可将冷食稳定保持低于4°C，热食稳定保持高于63°C达4小时以上。可与UPC300、300MPC、1318MTC堆叠。

外部尺寸 宽 x 深 x 高\*：  
43.2 x 65.4 x 56.8 cm

内部尺寸 宽 x 深 x 高：  
33.7 x 53.3 x 35.5 cm

配合 CAMDOLLY 推车：  
CD300, CD300H, CD300HB

件装：1件 \*带把手。



### Camcarrier 保温箱

1826MTC

可容纳六个46 x 66 cm大浅盘。六个中心距为5.4 cm的托盘架

外部尺寸 宽 x 深 x 高\*：  
55 x 74.5 x 57 cm

内部尺寸 宽 x 深 x 高：  
46.7 x 66.4 x 35.9 cm

配合 CAMDOLLY 推车：  
CD1826MTC, CD1826MTCHB

件装：1件 \*带把手。



1826HAR

吊索

尺寸：360.68 cm 长

颜色：米色 (000)。

## Camcarts 保温车

- 容纳 46 x 66 厘米的托盘，大浅盘和食品盒。
- 顶部具有可拆卸的砧板。
- 安全套件(SP)\* 产品具有防改造的五金件以保护车体和内容。包括车底板和15.2 x 3.8 厘米重型脚轮。

颜色：石板蓝 (401)、咖啡米 (157)、深棕色 (131)、海军蓝 (186)、炭灰色 (615)。

标准脚轮：15.2 x 3.2 cm，2个固定，2个转向，1个带闸。

重型(HD)脚轮：15.2 x 5 cm，2个固定，2个转向，无带闸。

注意：先将金属浅平盘冷却到121°C再将其放在托盘支架上。



### 食品存储盒专用 Camcart 凯姆保温车

1826LBC / 1826LBCSP\*

可容纳 46 x 66 cm 的食品存储盒。容量：13个中心距为4.45 cm的托盘架

外部尺寸 宽 x 深 x 高\*：  
55 x 81.5 x 95.5 cm

内部尺寸 宽 x 深 x 高：  
46 x 66.4 x 65.7 cm

件装：1件



### 用于托盘和大浅盘的 Camcart 保温车

1826LTC / 1826LTCSP\*

可容纳 13个 46 x 66 cm 的托盘或大浅盘。13个中心距为4.45 cm的托盘架

外部尺寸 宽 x 深 x 高\*：  
55 x 81.5 x 95.5 cm

内部尺寸 宽 x 深 x 高：  
46 x 66.4 x 65.7 cm

件装：1件



### 用于托盘和大浅盘的 Camcart 保温车

1826LTC3

可容纳 七个 46 x 66 cm 的托盘或大浅盘。七个中心距为9.5 cm的托盘架，托盘之间保持7.62 cm的净空

外部尺寸 宽 x 深 x 高\*：  
55 x 81.5 x 95.5 cm

内部尺寸 宽 x 深 x 高：  
46 x 66.4 x 65.7 cm

件装：1件



# 大型PAN CARRIER®保温盘箱和大型CAMCART®保温车H系列

- 为电热保温运输和无插电运输而设计。
- 柔和的 65° — 74°C 非辐射加热不会烤焦食物并能维持食品湿度。
- 可存放各类食品，比如面点、带骨烤鸡和双层皮馅饼。
- 1小时预热时间和3分钟温度恢复时间。
- 能源消耗比同类金属柜大幅度减少。
- 不会像金属柜一样生锈或产生凹痕，更经济和易于操作。
- 所有UPCH型号都经过测试，即使在拔掉插头的情况下也能维持安全的热食品温度达4小时。
- 仅在顶部柜门备有加热装置的型号具有独特的多样性，顶部可作为电热保温柜，底部可作为被动式保温或冷食品存储柜。
- 加热门套件还可分别销售，用于改装 UPC400, UPC800 和 UPC1600。

颜色：花岗岩灰色 (191)、花岗岩绿色 (192)、石板蓝 (401)、黑色 (110)、深棕色 (131)。

脚轮：15.2 cm, 2个固定, 2个转向, 1个带闸。



## 电源接通与加热接通指示器

传达UPCH1600设备的电源和加热状态。当储仓达到目标温度时会立刻知道。



## 通气口

通气口不断把热气从前方向后方循环，使整个储仓产生稳定的加热效果。



## 坚韧的外表

所有 UPCH 车体都以坚韧的聚乙烯与聚氨酯泡沫保温制造，可在外部手感很凉的同时维持内部热度。不会开裂、凹陷、破损、生锈或破碎。



## 保温

泡沫充注的聚氨酯泡沫保温可在拔掉插头的情况下把温度保持在64°C以上达4小时。

# 大型PAN CARRIER®保温盘箱和 大型CAMCART®保温车H系列

防护栏的设计旨在为供餐期间而非运输期间使用。



型号	UPCH4002	UPCH8002	UPCH16002
电气规格			
要求电压	200 – 230 VAC	200 – 230 VAC	200 – 230 VAC
最大电流	1.2a	1.2a	2.3a
功率	265w	265w	506w
频率	50/60	50/60	50/60
插头类型	Euro plug, CEE7	Euro plug, CEE7	CEE7/7 to C15RA
电源线长度	2.7 m	2.7 m	2.7 m

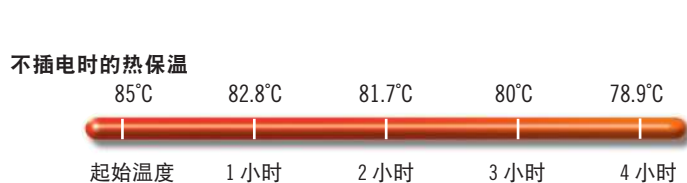

热保温	65° – 74°C
加热时间 (储仓内部平均温度)	1 小时
恢复时间* (门打开30秒之后 恢复到设定温度的时间)	3 分钟
运输时间* (在达到设定温度之后, 设备在被动/未接电源的条件下温度降至65°C的时间)	4 小时+

\*测试依据条件为6个15.24 cm深H-pans™ 带有GripLids® 扣紧盖并盛有大约14.2升87.7°C的热水。(温度为车体内的水温而非气温)。

## 容量指南

UPCH4002  
UPCH8002 (x2)  
UPCH16002 (x4)

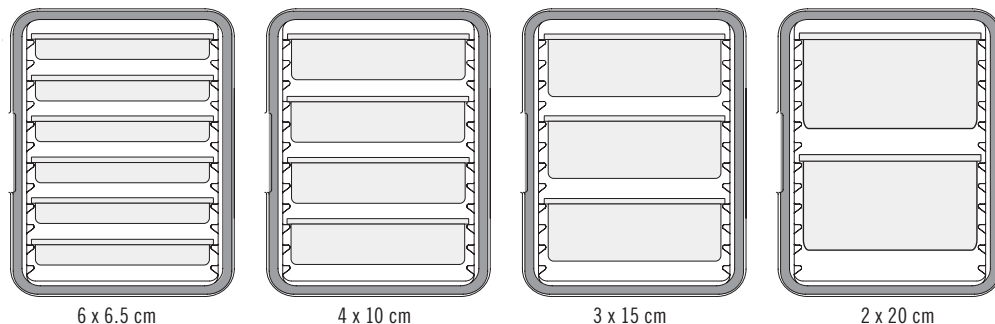

## 食品盘份量指南

GN 1/1 食品盘 深度	20 cm	15 cm	10 cm	6.5 cm
每盘供餐份量(1杯)	80	60	40	30



# 大型PAN CARRIER®保温盘箱和 大型CAMCART®保温车H系列

- 通过维持安全的热食品温度来达到 HACCP 规范的要求。
- UPCH400(2) 型号能够叠放在Camdolly®小车上进行储存或用固定套带绑紧后进行运输。

颜色: 花岗岩灰色 (191)、花岗岩绿色 (192)、石板蓝 (401)、黑色 (110)、深棕色 (131)。

CD400 颜色: 咖啡米 (157)、深棕色 (131)、黑色 (110)、石板蓝 (401)、灰色 (180)。

脚轮: 15.2 cm, 2个固定, 2个转向, 1个带闸。

注意: 如果使用金属食品盘, 应先冷却至 120°C 后再放在滑轨上。

注意: 将食品盘放在滑轨上。食品盘不得放在Camcart 保温车储仓的底板。请使用指定的食品盘尺寸。



## 安全套件(SP)

专门以安全及保固为最重要条件的运作而设计。

- 防撬紧固件。
- 不可拆卸的门。
- 每个门带有可锁搭扣 (不包括挂锁)。
- 重型 (HD) 脚轮底盘板装有防撬螺栓。

型号	说明	外部尺寸 宽 x 深 x 高	储仓尺寸 宽 x 深 x 高
UPCHTR1600	110V, 加热两个门	73 x 84.7 x 138.4 cm	53.5 x 66.5 x 53.5 cm
UPCHTR16002	220V, 加热两个门	73 x 84.7 x 138.4	53.5 x 66.5 x 53.5

型号	说明	外部尺寸 宽 x 深 x 高	储仓尺寸 宽 x 深 x 高
<b>单储仓热保温大型保温盘箱</b>			
<b>110V</b>			
UPCH400	无脚轮	46 x 67 x 63 cm	33.5 x 53.3 x 48.6 cm
UPCHW400	有脚轮	46 x 67 x 79.4	33.5 x 53.3 x 48.6
<b>220V</b>			
UPCH4002	无脚轮	46 x 67 x 63	33.5 x 53.3 x 48.6
UPCH4002UK	英国插头, 无脚轮	46 x 67 x 63	33.5 x 53.3 x 48.6
UPCHW4002	有脚轮	46 x 67 x 79.4	33.5 x 53.3 x 48.6
<b>双储仓热保温大型Camcart保温车</b>			
<b>110V</b>			
UPCH800	加热两个门	52 x 69 x 137.2	33 x 54.5 x 48.5
UPCHT800	只加热顶门	52 x 69 x 137.2	33 x 54.5 x 48.5
UPCH1600	加热两个门	73 x 84.7 x 137.5	53.5 x 66.5 x 53.5
UPCH1600HD	加热两个门, 重型脚轮	73 x 84.7 x 138.4	53.5 x 66.5 x 53.5
UPCHT1600	只加热顶门	73 x 84.7 x 137.5	53.5 x 66.5 x 53.5
UPCHT1600HD	只加热顶门, 重型脚轮	73 x 84.7 x 138.4	53.5 x 66.5 x 53.5
<b>220V</b>			
UPCH8002	加热两个门	52 x 69 x 137.2	33 x 54.5 x 48.5
UPCH8002UK	英国插头, 加热两个门	52 x 69 x 137.2	33 x 54.5 x 48.5
UPCHT8002	只加热顶门	52 x 69 x 137.2	33 x 54.5 x 48.5
UPCH16002	英国插头, 加热两个门	73 x 84.7 x 137.5	53.5 x 66.5 x 53.5
UPCH16002UK	加热两个门	73 x 84.7 x 137.5	53.5 x 66.5 x 53.5
UPCH16002HD	加热两个门, 重型脚轮	73 x 84.7 x 138.4	53.5 x 66.5 x 53.5
UPCHT16002	只加热顶门	73 x 84.7 x 137.5	53.5 x 66.5 x 53.5
UPCHT16002HD	只加热顶门, 重型脚轮	73 x 84.7 x 138.4	53.5 x 66.5 x 53.5
<b>附件</b>			
CD400	Camdolly®小车	53 x 70 x 23	—
400STP	4 m 长套带	—	—

UPCH 件装: 1件

另提供: 适合 110V 和 220V 的顶部和底部更换/改造门 (不能互换)。

脚轮: 15.2 x 3.2 厘米。2 个固定, 2 个转向, 1 个带闸。

重型(HD)脚轮: 15.2 x 5 厘米。2 个固定脚轮, 2 个旋转脚轮, 带刹车。

插电保持冷热食物

New!

# THE PRO-CART ULTRA<sup>®</sup>

## 盘车

打开电源  
设置温度开  
始使用！

高效节能

一个车体可同时  
存放冷热食物

可更换模块

StoreSafe  
StaySafe

NSF

cULUS  
LISTED

不包括  
PCU2000  
制冷模块

# PRO CART ULTRA<sup>®</sup> 盘车



## 总容量

**PCU800**  
8, 10 cm 深的  
GN 食品盘



**PCU1000**  
10, 10 cm 深的  
GN 食品盘



**PCU2000**  
20, 10 cm 深的  
GN 食品盘

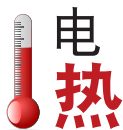

**电  
热**

可调温度范围从 21.1° 到  
85°C 在 15 分钟内加热到  
73.9°C。

恢复时间：  
平均 20 秒。

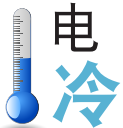

**电  
冷**

无需压缩机即可在 0.3°  
至 21.1°C 之间调节温  
度。

恢复时间：  
PCU1000 / 平均 23 秒  
PCU2000 / 平均 30 秒

(恢复时间基于 23.33°C 的环境温度)  
空箱体



**电线存储**

仅限  
PCU1000 / PCU2000



# PRO CART ULTRA®

## 盘车



### 容量

### 食物盘深度

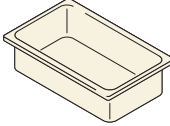
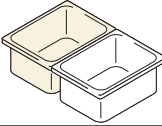
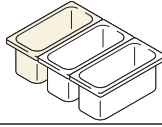
GN 食品盘	食物盘深度											
	6,5 cm	10 cm	15 cm	20 cm								
GN 1/1 	12	14	28	8	10	20	6	6	12	4	4	8
GN 1/2 	24	28	16	20	12	12	8	8				
GN 1/3 	36	36	24	24	18	18	12	12				
PCU800	PCU1000	PCU2000										

型号	描述	外部尺寸 宽 x 深 x 高	产品重量
<b>PCU800</b>			
PCU800HH	2 个热保温室	55.63 x 86.36 x 150.1 cm	46.24 kg
PCU800HC	1 个热保温室 (顶部), 1 个冷藏室 (底部)		50.21
PCU800CC	2 个冷藏室		54.18
<b>PCU1000</b>			
PCU1000HH	2 个热保温室	55.88 x 86.36 x 170.18 cm	65.1
PCU1000HC	1 个热保温室 (顶部), 1 个冷藏室 (底部)		69.06
PCU1000CC	2 个冷藏室		73.03
<b>PCU2000</b>			
PCU2000HH	2 个热保温室	76.20 x 96.52 x 172.72 cm	86.16
PCU2000HC	1 个热保温室 (顶部), 1 个冷藏室 (底部)		90.12
PCU2000CC	2 个冷藏室		94.1
模块*			
PCMCX	冷模块	—	9.42
PCMHX	热模块	—	5.44

件装: 1个 颜色: 炭灰色 (615)。其他配置和安全包可用。  
牵引挂钩套件仅适用于 PCU2000。

\*220V Models - 在任何零件编号上添加你的国家代码。

3	CAN	7	SA
4	EU	8	JAPAN
5	UK	9	CHINA
6	AU		

[点击这里查看 220V 型号](#)



# PRO CART ULTRA® — 有电和断电存储运输保温柜



Pro Cart Ultra 存储运输保温柜是一款终极食品运输车，可以同时把所有的冷热食品都保存在同一辆车中，无需压缩机！

- 使用一辆保温车同时存储运输冷热食品。
- 保持食物品质，锁住水分。
- 4小时不插电，确保食物安全。
- 只需简单的硬件更改，任意加热或冷却食品。
- 万能导轨适用于食品盘、烤盘等。

颜色：炭灰色 (615)。

可提供多种国际认证的证书。

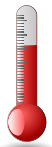

## 电热

热食品存储保温周期  
65.5°- 74°C.



## 免插电

可保持冷食或热食安全温度 4 小时以上。

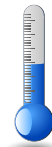

## 电冷

冷食品存储保温周期  
0.3°- 4.4°C, 无需压缩机。



加热、冷藏和被动模块也可单独出售，以便快速装配保温车以适应您菜品的需要。

## 被动和不插电模式的温度保持

**热** — 温度损失平均为1.5°C/小时。

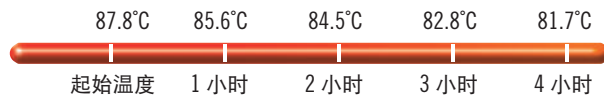

**冷** — 温度升高平均为0.4°C/小时。

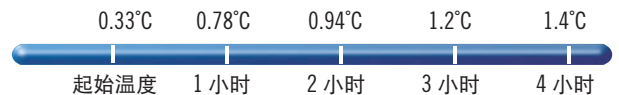

## 隔层容量

容器类型	标准容量	标准容量导轨间距	最大容量	容量导轨最大间距
45.7 x 66 CM 全尺寸大浅盘	8	7.62 cm	16*	3.81 cm
33 x 45.7 CM 全尺寸大浅盘	16	7.62	32*	3.81
GN 1/1 的酒店式盘碟 (6,5 CM 深)	16	7.62	16	7.62
GN 1/1 的酒店式盘碟 (10 CM 深)	10*	11.43	10	11.43
60 x 40 CM EURO BAKING SHEETS	8	7.62	16*	3.81
54.6 x 33.6 x 6.35 CM 欧式烤盘	16	7.62	16	7.62
40.6 x 40.6 x 5.1 CM 披萨饼盒	8	7.62	8	7.62

标准导轨：8 根导轨/保温车 \*需要额外托盘条。



可调导轨可设置在任何位置，需要时更换方便。

# PRO CART ULTRA® – 特点和牵引套件



**绝缘层**  
整个车身和车门的聚氨酯绝缘层最长可高温或低温存放4个小时或更久。



**无垫圈门**  
少配件可方便清洁。270°开门。

**太阳能数字温度计**  
一目了然监控内阁内部温度。

**10 厘米尼龙锁扣和可调节铰链**  
方便打开和关闭并在运输过程中保护内容物不会掉落。(门可锁)。

**12.7 x 20.3 CM 菜单袋**  
允许使用索引卡或直接使用油笔在光滑表面上书写来方便标识产品 ID。

**不锈钢铰链**  
长久耐用。



**聚乙烯外部**  
不同于金属柜, 此设计可保持食物在运送过程中自然保湿, 触摸外部时不感热度。

**标准15 x 5 厘米重型脚轮**  
两个无痕、高性能、付前刹车的可旋转脚轮, 后面有两个固定脚轮, 用于平稳定位和行进。

## Pro Cart Ultra 存储运输保温柜牵引套件

使用 Cambro 牵引套件牵引 Pro Cart Ultra 存储运输保温柜到装载点、服务地点并返回厨房。该牵引套件的牵引功能旨在将 Pro Cart Ultra 存储运输保温柜稳固地连接到任何服务车辆。

- 所有 Pro Cart Ultra 存储运输保温柜型号 - 高款和矮款 - 均可使用。
- 标准件或安全硬件包括牵引套件。
- 最大牵引力 907 kg。

型号	说明	设备重量
PCUTOW	Pro Cart Ultra 存储运输保温柜牵引套件	15.87 kg
PCUTOWSP	Pro Cart Ultra 存储运输保温柜牵引套件安全包	15.87

件装: 1件 颜色: (000)。安全包防篡改螺丝。



## 性能强大, 功耗低

- 节能高效, 主动模块使用电流小于 5安。
- 冷藏模块采用环保的热电技术。
- 使用标准插座。

## 电冷

数字控制器允许冷藏设定从摄氏0.3°至4.4° 的温度。

### 热电冷却可冷却至摄氏0.3°

无需压缩机, 在运送时保持冷藏和食品安全。

注意: 在摄氏32.2°或以下的环境中操作, 以获得最佳效果。

#### 预冷时间:

90分钟至4.4°C。(在环境温度为23°C时测定)

#### 恢复时间:

门打开30秒后10分钟。



内置冷藏模块



外背置冷藏模块

## 电热

将食物安全保存在摄氏65.5°至74°之间, 使用方便, 预先设定, 温和和无辐射的热源。

### 节能加热器电流使用小于 5安

温和和无辐射的热源由柜前向后持续对流。

#### 预热时间:

45分钟。

#### 恢复时间:

门打开30秒后3分钟。



内置加热模块



外背置加热模块

## 更换模块, 只需 5 分钟

- 季节性菜单
- 菜单变更
- 追加预算可用性
- 不同地点或设施
- 新趋势

## 电气规格 (每个隔间)

	热 110V	热 220V	冷
要求电压	100-125 VAC	200-230 VAC	100-230 VAC
最大电流	4.6a	2.3a	3.26a, 1.42a
功率 / 暖机或冷机	529w	506w	326.6w
频率	50/60	50/60	50/60
相位	单相	单相	单相
可以选择其他国家使用插头类型	美国、加拿大、墨西哥、欧洲、英国、爱尔兰、澳大利亚、南非、中国、日本		
电源线长度	2.7 m	2.7 m	2.7 m



# PRO CART ULTRA® – 型号规格



	型号	说明	设备重量
高大型	双隔层被动(无电)		
	PCUUP	双隔层无电	106.7 kg
	两个加热隔层		
	PCUHH	110V 电	121.3
	PCUHH*	220V 电	121.7
	两个冷藏隔层		
	PCUCC	110V 电	126.3
	PCUCC*	220V 电	128.7
	冷藏和加热组合		
	PCUHC	顶部加热隔层, 底部冷藏隔层, 110V 电	122.9
	PCUCH	顶部冷藏隔层, 底部加热隔层, 110V 电	122.9
	PCUHC*	顶部加热隔层, 底部冷藏隔层, 220V 电	123.1
	PCUCH*	顶部冷藏隔层, 底部加热隔层, 220V 电	123.1
	无电和冷藏或加热组合		
PCUPH	顶部无电隔层, 底部加热隔层, 110V 电	155.8	
PCUPC	顶部无电隔层, 底部冷藏隔层, 110V 电	188.3	
PCUPH*	顶部无电隔层, 底部加热隔层, 220V 电	116	
PCUPC*	顶部无电隔层, 底部冷藏隔层, 220V 电	119.5	
低矮型	PCULP	免插电/无电	63.5
	PCULH	加热推车, 110V 电	68.5
	PCULC	冷藏推车, 110V 电	70.8
	PCULH*	加热推车, 220V 电	68.5
	PCULC*	冷藏推车, 220V 电	70.8



3	US/CAN/MEX
4	EU
5	UK
6	AU
7	SA
8	JAPAN
9	CHINA

\*使用数字选择适合您所在国家/地区的电气要求的插头。

件装: 1件 颜色: 炭灰色 (615)。 标准轨道包括: 5 对不锈钢通用轨道/隔层。  
包括标准脚轮: 15 x 5 厘米重型可旋转脚轮, 前端带刹车、后部固定的脚轮。

## 单位尺寸

单位	外部尺寸		隔层尺寸	
	宽	深 x 高	宽	深 x 高
高大型				
冷	71.1 x 92.7	167.6 cm	53.7 x 66.7	64.8 cm
热 / 无电	71.1 x 90.8	167.6	53.7 x 68.6	64.8
低矮型				
冷	71.1 x 92.7	101.6	53.7 x 66.7	64.8
热 / 无电	71.1 x 90.8	101.6	53.7 x 68.6	64.8

## 备选附件

型号	说明
PCMH*	热模块部件、110V / 220V
PCMC*	冷模块部件、110V / 220V
SSR1	1 对托盘条
SSR5	5 对托盘条

件装: 1件 模块组件颜色: 炭灰色 (615)。

## 安全套件(SP)

专为极度重视安全性的场所而设计。如需订购安全包, 请在产品编码后添加“安全包”或访问 [cambro.com](http://cambro.com) 获取代码列表。

- 安全卡门将侧柱板固定到推车上。
- 柱面板后面的交叉锁杆将5个导轨锁定在适当位置。
- 每个隔层可放置十个10厘米深的酒店式平盘。

- 被动和可插电模块和绳带保持器用安全栓固定在位置上。
- 门不可拆卸。可锁的活动锁舌栓扣确保同时锁定两扇门。(不包括门锁)。
- 重型脚轮加装安全栓。





# 保温饮料桶

- 用于盛装、运输和供应冷热饮料。
- 一体式无缝双外壁聚乙烯结构与厚重的泡沫保温。
- 结构坚固的扣锁能够确保盖子闭合严密，并且不会生锈。
- 防滴漏凹入水嘴使自助式饮料取用非常方便。
- 可叠放在支座上，用于大型茶杯或咖啡壶的饮料供应。
- 稳定叠放互锁结构可确保运输和储存期间的稳定叠放。

便利分配器的颜色：黑色 (110)。



## 保温箱盖

耐用而精美的盖子延长了保温箱的使用寿命并适合于任何服务环境。

可进行个性化处理。联系 Cambro 代表以了解详细信息。



**透气盖**  
均衡压力。使保温桶开盖更容易。  
**E-Z 方便抓握的横压把手**  
用于实现舒适安全的搬运。



**凹入式水嘴**  
可容纳更大的杯具。使饮料分配均匀，消除滴溅现象。两种位置：一种为连续接饮料，另一种为单次接饮料。



**内铸金属衬板**  
防止扣锁从桶壁脱落。



**大型Camtainers®保温桶**  
产品具有宽大的尼龙锁销，便于单手开启和关闭。



**Camtainers®保温桶**  
产品具有坚固耐用的塑料扣锁，可确保盖子严密闭合，并且不会生锈。



100LCD

350LCD  
250LCD

500LCD

1000LCD

UC1000  
R1000LCD

LCDCH  
UC500

UC250



在存储和运输当中可以使饮料供应器叠放，以便节省空间。

### 叠放选择：

- 100LCD 与 100LCD
- 所有 250、350 和 500 设备
- UC1000 和 1000LCD

## 热

250LCD	87°C	84.5°C	82°C	79°C	77°C
UC250	88°C	85.5°C	84°C	82°C	80°C
起始温度		1 小时	2 小时	3 小时	4 小时

## 冷

250LCD	1°C	1.5°C	2°C	3°C	4°C
UC250	0.5°C	1°C	1°C	1.5°C	2°C
起始温度		1 小时	2 小时	3 小时	4 小时

## 大型CAMTAINERS® 保温桶

为饮料服务选择三种规格的产品。在流行的产品系列中，每件产品都具有两个宽大的尼龙扣锁，易于打开和关闭。



型号	UC250	UC500	UC1000
容量	10.4 L	19.9 L	39.7 L
210 ML 茶杯	50	96	192
外部尺寸 深 x 宽 x 高	42.5 x 30 x 50 cm	42.5 x 30 x 68 cm	52 x 41.5 x 65.5 cm
配合CAMDOLLY推车	CD100H, CD1826H, CD300H, CD100HB, CD300HB, CD100	CD100H, CD1826H, CD300H, CD100HB, CD300HB, CD100	CD300H, CD1826H, CD2020H, CD100HB, CD300HB, CD1826MTCHB, CD300, CD2020
保温箱盖	UC250CVR	UC500CVR	UC1000CVR

件装: 1件 颜色: 海军蓝 (186)、石板蓝 (401)、咖啡米 (157)、深棕色 (131)、砖红色 (402)、绿色 (519)、黑色 (110)、花岗岩灰色 (191)、花岗岩绿色 (192)、花岗岩砂石色 (194)。 盖颜色: 黑色 (110)。

## CAMTAINERS® 保温桶

该产品成为许多餐饮业者的标准，包括为饮料服务提供的四种规格，以及为汤品服务提供的不带水嘴的型号。每件设备上都有四个坚固的塑料扣锁，开关操作方便，永不生锈。



型号	100LCD	250LCD	500LCD	1000LCD	350LCD
容量	5.7 L	9.4 L	17.9 L	44.5 L	12.7 L
210 ML 茶杯	27	45	85	214	60
水嘴	有	有	有	有	—
外部尺寸 深 x 宽 x 高	29 x 26.5 x 44 cm	42 x 23 x 46.7 cm	42 x 23 x 62 cm	53 x 41.5 x 63 cm	42 x 23 x 46.7 cm
配合CAMDOLLY推车	CD1420	CD100H, CD1826H, CD300H, CD2020H, CD100HB, CD300HB, CD1826HB, CD2020HB, CD100, CD2020	CD100H, CD1826H, CD300H, CD2020H, CD100HB, CD300HB, CD1826HB, CD2020HB, CD100, CD2020	CD300H, CD1826H, CD2020H, CD100HB, CD300HB, CD1826MTCHB, CD300, CD2020	CD100H, CD1826H, CD300H, CD2020H, CD100HB, CD300HB, CD1826HB, CD2020HB, CD100, CD2020
保温箱盖	—	250LDCVR	500LDCVR	1000LDCVR	—

件装: 1件 颜色: 海军蓝 (186)、石板蓝 (401)、咖啡米 (157)、深棕色 (131)、砖红色 (402)、绿色 (519)、黑色 (110)、大红 (158)。 盖颜色: 黑色 (110)。

## CAMSERVER® 饮料供应器 — 保持热度数小时。

- 餐厅前台的饮料供应桶可提供冷热饮料，不需要使用罐装加热燃料。
- 双层聚乙烯桶壁带有厚重的泡沫保温层，可保温数小时。

颜色: 黑色 (110)、深灰褐色 (417)、花岗岩灰色 (191)。



便利的顶部添加开口可供快速补充饮料，无需摘取盖子。

CSR3 图示为深灰褐色从柜台到水嘴的高度约为18 cm。



CSR5 图示为黑色

型号	外部尺寸 高 x 宽 x 深	容量	210 ML 茶杯	件装
CSR3	60 x 34 x 46.5 cm	11.5 L	54	1
CSR5	71 x 34 x 46.5	19	91	1

# 饮料供应车—饮料和食品共同运送。

- 最适于提供早餐、咖啡或小吃服务。
- 顶部的台面可用于放置 Cambro® 保温饮料桶、组合调料盒架或用于盛放食品的带盖陈列托盘。
- 在开放式储仓内可以储存饮料杯、附加的食品或其他消耗材料。
- 保温储仓可容纳盛装冷热食品的标准、1/2 或 1/3 规格的食品盘或 Cambro 公制 Camtrays® 凯姆托盘 (3253)。

颜色: 石板蓝 (401)、花岗岩灰色 (191)、花岗岩绿色 (192)。  
 .....  
 请参见组合架章节中的组合架调料盒的详情。

.....  
 请参见凯姆保温桶章节中的具体内容。

.....  
**金属架颜色:** 银色 (000)。

.....  
 请参见冷衬板章节中的具体内容。

.....  
**15.2 cm 脚轮:** 2个固定、2个转向、1个带闸。

.....  
 完整的规格信息, 请致电 Cambro 公司或来函咨询。



经过特别设计的饮料供应车只供在服务点容纳饮料保温桶。长距离或在平坦的表面上运送饮料保温桶时, 建议用带有安全套带的小推车或手推货车运送保温桶。



MDC24F

型号	外部尺寸 长 x 宽 x 高	件装
MDC24	113 x 76 x 112 cm	1
MDC24F	113 x 76 x 112	1
<b>任选配件组合架盒</b>		
5412CBP	30.5 x 13 x 11	12
<b>Camtainer® 凯姆保温桶</b>		
100LCD	26.5 x 30 x 44	1
<b>金属架</b>		
MDC24R	58.4 x 43.2 x 35.5	1
<b>Camchiller®</b>		
CP1220	53 x 33 x 3.8	1

在 MDC24 和 MDC24F 饮料供应车中使用金属架时, 可按照如下配置在储仓中安排盘子和托盘:

说明	GN (1/1)	GN (1/2)	GN (1/3)
6.5 cm 盘	(4) 12CW	(8) 22CW	(12) 32CW
10 cm 盘	(3) 14CW	(6) 24CW	(9) 34CW
15 cm 盘	(2) 16CW	(4) 26CW	(6) 36CW
20 cm 盘	(1) 18CW**	(2) 28CW**	(3) 38CW**

\*\*在15 cm 深的盘上方可容纳 6.5 或 10 cm 深的盘。  
 10个 3253公制Camtrays® 托盘。

### 储仓尺寸

开放式隔仓	宽 96.5 cm	深 64 cm	高 25.4 cm
保温存储仓	宽 44.5 cm	深 60.3 cm	高 36 cm



MDC24 凹陷的车顶可容纳 3个 3.8 升100LCD 凯姆保温桶, 并且可叠放调料盒架以及 3253 托盘与金属架。

### MDC24R 金属架

金属架 (单独销售) 可以用来在车体内合理摆放盘子和托盘。金属架上可以摆放标准、半号和三分之一号规格的盘子以及 3235 托盘。金属架放置在车的中央区时, 在盘子的两侧有足够的空间放置 Cambro 的 CP1220 Camchillers® 凯姆冷藏板。



# 移动 洗手台

New!

大约  
**200**  
每罐洗手次数



完全免提  
操作



需要

无管道或电力  
操作

MHWS18

53.6 x 48.3 x 161.5 cm

MHWS18PER100 (带图案包装)



StaySafe  
StoreSafe

MORE  
INFC 

StaySafe  
StoreSafe

New!

# 洗手启动站

经济选择

HWSS

25 L. 带手柄桶  
25 L. 带插口的分配器

BC331KD

可选 KD 推车

MORE  
INFC 



# 三合一 洗手台

纸巾和皂液器

100 升 Camtainer®  
带简易服务分配器

立管

HWS31

MORE  
INFC 



# 洗手水槽推车

带电动水泵和加热器

KSC402 (仅限 110 伏)  
103 x 84 x 116 cm

MORE  
INFC 



# 洗手配件 – 用于CAMTAINERS®保温桶与

## 大型CAMTAINERS®保温桶

- 快速而方便地在餐馆或餐馆外部设置洗手站。
- 以便利和经济的方式满足卫生部门规定的洗手要求。
- 加装在 9.5升或19升Camtainers保温桶或大型Camtainers保温桶上。
- 内含四张仅供洗手的标签以及一个便利服务分配器压杆。

洗手配件的现货颜色：  
深棕色 (131)、黑色 (110)。

便利分配器的颜色：黑色 (110)。

支座颜色：参见Camtainers保温桶备选配件详情。

带提手的水桶颜色：白色 (148)。



型号	HWAPR	HWATD
说明	附带纸巾卷筒固定器	附带多折纸巾分配器
配合	250LCD, 500LCD, UC250, UC500	250LCD, 500LCD, UC250, UC500



图中产品配合 500LCD Camtainer 保温桶。

## 任选配件



型号	R500LCD	R1000LCD	LCDCH	LCDCH10
说明	支座	支座	调料盒架	调料盒架
外部尺寸 深 x 宽 x 高	41.5 x 23 x 12 cm	49.5 x 39 x 11.5 cm	42 x 22 x 13 cm	51 x 41 x 12 cm
配合	250LCD, 500LCD, UC250, UC500	1000LCD, UC1000	250LCD, 500LCD, UC250, UC500	1000LCD, UC1000

件装: 1件 颜色: 咖啡米 (157)、深棕色 (131)、黑色 (110)。



型号	PWB22	LCDES
说明	带提手的水桶	便利分配器
配合	—	LCD 水壶 UC 水壶
件装	1	6

# CVC75 移动食品 售货车

New!



## 与 安全第一原则设计

多功能耐用的移动解决方案，在室内和室外提供最大的菜单灵活性。





# CVC75

## 移动食品 售货车

3 个开放式储物格  
使用 Cambro EPP GoBoxes  
供货的完美之选

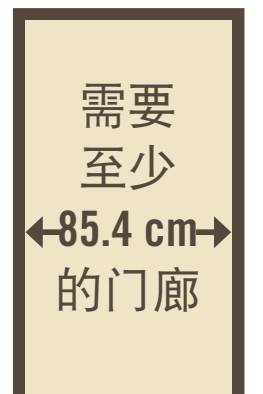

**开放式设计** — 配置您的配料和菜单项以实现  
最高服务效率



**为标准 30 cm 安全栅**  
添加可选高度，增加销  
售空间和操作员安全



**可用末端桌台** 促进快  
速服务

### 全天候乙烯盖包装

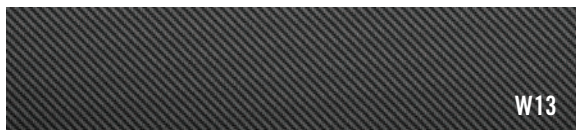

所有 CVC75 推车都带有乙烯盖包装

 **构建您自己的车子**

### 让我们变得个性化！

无论是我们标准包装上的Logo还是全新设计，都  
可以定制包装 - 请咨询您当地的 Cambro 代表。





# CVC75 移动食品售货车



## 尺寸和产品型号

型号	说明	整体外部尺寸 长 × 宽 × 高	标准盘容量
CVC75	售货车，带安全栅	190.5 x 85 x 135 cm	5
CVC75B	仅限 CVC75B 售货车	190.5 x 85 x 95 cm	5
<b>可选配件*</b>			
CVC75DC6	15.2 cm 高的商品展示架	—	—
CVC75DC12	30.3 cm 高的商品展示架	—	—
CVC75DCE6	15.2 cm 高商品展示扩展架	—	—
CVC75DCE12	30.5 cm 高商品展示扩展架	—	—
CVC75LET	40.6 cm 左侧桌台	—	—
CVC75RET	40.6 cm 右侧桌台	—	—
CVC75LSRL	一套两个可调节的下柜搁板	—	—

件装数: 1 个 颜色: 黑色 (110)。\*所有配件仅提供黑色 (110)。

# VERSA 食品服务系统



VERSA食品服务系统依照客户需求设计,但无需支付定做价格。这种非电动、多功能、便携式系统可使用ColdFest®盘或Buffet Camchillers® 保冷盘以保持食品冷藏数小时。该系统由耐用的全天候的材料制造、容易清洁。Versa的餐饮服务系统提供无数的配置方式、以适应任何餐饮服务的需求。

- 符合人体工学、两侧模制手柄、以确保轻松操作。
- Versa食品供应台及工作台均包括一个排水龙头、可连接软管排水并易于清洗。
- 在食品供应台或工作台外添加一个矮柜来储存托盘、调味品、或纸制品。

## Versa万用车

- 在食品供应台或工作台旁连接一个 Versa 万用车以快速结账和改善交通流量。
- Versa 万用车包括可调节搁板、标准带锁抽屉、以及可通过车顶及与前方设计面板便利连接电源。
- 可选用容易调整到一个较低的高度的托盘轨道。
- 可选用可置于抽屉中拉式键盘托盘。



所有配件都完全符合NSF要求。



## Versa 直型连接器和 Versa 转角连接器

易于将多个组件连接在一起、以打造连续系统、优化空间和销售选择。



## 自助餐 Camchillers冷藏柜

无需冰块即可延长安全、低温存放时间。双面自助 Camchiller 冷藏板可以放置 6.5 和 10 cm 托盘。适合 Versa Food Bar、Versa 工作台和台面食品吧。



# VERSA 食品服务系统

无论您在寻求空间最大化、改善客流、增加推销空间或创建高档的沙拉吧、多功能食品服务系统都能满足您的需要。



NSF BPA FREE  
所有配件都完全符合NSF要求。

Versa Food Bar®  
如图所示: 图片显示的VBR5 配备 2 个 VCS32R 和 1 个 VBRTBL 可选件。



## Versa 工作台

- 完美适合准备台、展示台、自助台或支持吧。
- 将工作台连接到食品吧以出售小吃和饮料。
- 每个 Versa 工作台内附匹配格槽盖。

# VERSA 餐吧和 VERSA 工作台

- 现在提供两种安全存储阁、每个内阁可存储 22.7 kg 的非易腐食品。



扫描二维码查看产品包装码。



NSF BPA FREE  
所有配件都完全符合NSF要求。

VRB6 配备 2 个 VBRR6 和 2 个 VBRTBL  
存储尺寸:  
每个内阁 长 54.61 x 宽 44.45 x 高 45.72 cm。  
每个内阁为 0.11 M³。



# VERSA 食品服务系统

型号	说明	总体外部尺寸 长 x 宽 x 高	标准食品盘 尺寸容量	格槽内部尺寸 长 x 宽 x 高
<b>Versa Food Bar® - 标准高度</b>				
VBR5	152 cm 带标准脚轮	175.3 x 108 x 159.4 cm	4	132.8 x 53.3 x 18 cm
VBRHD5	152 cm 带重载脚轮	175.3 x 108 x 159.4	4	132.8 x 53.3 x 18
VBR6	183 cm 带标准脚轮	208.3 x 108 x 159.4	5	165.4 x 53.3 x 18
VBRHD6	183 cm 带重载脚轮	208.3 x 108 x 159.4	5	165.4 x 53.3 x 18
<b>Versa Food Bar - Ultra 系列 - 标准高度</b>				
VBRU5	152 cm、带标准脚轮和存储盒	175.3 x 108 x 159.4	4	132.8 x 53.3 x 18
VBRUHD5	152 cm、带重型脚轮和存储盒	175.3 x 108 x 159.4	4	132.8 x 53.3 x 18
VBRU6	183 cm、带标准脚轮和存储盒	208.3 x 108 x 159.4	5	165.4 x 53.3 x 18
VBRUHD6	183 cm、带重型脚轮和存储盒	208.3 x 108 x 159.4	5	165.4 x 53.3 x 18
<b>Versa Food Bar - 低矮高度</b>				
VBRL5	152 cm 带标准脚轮	175.3 x 108 x 141.6	4	132.8 x 53.3 x 18
VBRLHD5	152 cm 带重载脚轮	175.3 x 108 x 141.6	4	132.8 x 53.3 x 18
VBRL6	183 cm 带标准脚轮	208.3 x 108 x 141.6	5	165.4 x 53.3 x 18
VBRLHD6	183 cm 带重载脚轮	208.3 x 108 x 141.6	5	165.4 x 53.3 x 18
<b>多功能工作台 - 标准高度</b>				
VBRT5	152 cm 带标准脚轮	175.3 x 68.6 x 92.1	4	132.8 x 53.3 x 18
VBRTHD5	152 cm 带重载脚轮	175.3 x 68.6 x 92.1	4	132.8 x 53.3 x 18
VBRT6	183 cm 带标准脚轮	208.3 x 68.6 x 92.1	5	165.4 x 53.3 x 18
VBRTHD6	183 cm 带重载脚轮	208.3 x 68.6 x 92.1	5	165.4 x 53.3 x 18
<b>Versa 工作台 - Ultra 系列 - 标准高度</b>				
VBRUT5	152 cm、带标准脚轮和存储盒	175.3 x 68.6 x 92.1	4	132.8 x 53.3 x 18
VBRUTHD5	152 cm、带重型脚轮和存储盒	175.3 x 68.6 x 92.1	4	132.8 x 53.3 x 18
VBRUT6	183 cm、带标准脚轮和存储盒	208.3 x 68.6 x 92.1	5	165.4 x 53.3 x 18
VBRUTHD6	183 cm、带重型脚轮和存储盒	208.3 x 68.6 x 92.1	5	165.4 x 53.3 x 18
<b>多功能工作台 - 低矮高度</b>				
VBRTL5	152 cm 带标准脚轮	175.3 x 68.6 x 74.3	4	132.8 x 53.3 x 18
VBRTLHD5	152 cm 带重载脚轮	175.3 x 68.6 x 74.3	4	132.8 x 53.3 x 18
VBRTL6	183 cm 带标准脚轮	208.3 x 68.6 x 74.3	5	165.4 x 53.3 x 18
VBRTLHD6	183 cm 带重载脚轮	208.3 x 68.6 x 74.3	5	165.4 x 53.3 x 18

件装: 1件

型号	说明	总体外部尺寸 长 x 宽 x 高
<b>Versa推车</b>		
VCSWR	带双重托盘轨道和标准脚轮	134 x 81.9 x 109.2 cm
VCSWRHD	带双重托盘轨道和重载脚轮	134 x 81.9 x 109.2
VCS	带标准脚轮、没有托盘轨道	81.3 x 81.9 x 109.2
VCSHD	带重载脚轮、没有托盘轨道	81.3 x 81.9 x 109.2
<b>连接器</b>		
VBRC	直型连接器 - 食品吧到食品	68.6 x 48.3 x 10.8
VBRC90	角型连接器 - 食品吧到食品吧	91.4 x 91.4 x 10.8
VCS32CNT	直型连接器 - 餐车到标准高度食品吧/工作台	68.58 x 51.75 x 8.26
VCSCNL	直型连接器 - 餐车到低高度食品吧/工作台	68.58 x 51.75 x 21.59

件装: 1件

Versa 食品供应台, Versa 工作桌, Versa 万用车, 连接器, 顶盖颜色: 黑色 (110), \*大红色 (158), \*海军蓝色 (186), \*深绿色 (519)。

仅限托盘条和边台颜色: 花岗岩灰色 (191), \*\*黑色 (110)。

\*Versa食品供应台、Versa工作桌、Versa万用车、连接器、覆盖、托盘导轨和矮柜的可定做颜色。

\*\*定制颜色仅限托盘条和边台。定制产品无库存、不可退换。

# 食品吧附件

## 你所需的所有附件

- 瓦罐和色拉盘夹持器、用来增添和分配色拉、调味品和敷料。
- 托盘架为顾客提供方便。

请参见 Camwear®食品盘与罐章节中的具体内容。

**带双托盘条的 Versa 餐车 (VCSWR 和 VCSWRHD):** 所有订单均可接受花岗岩灰色 (191) 托盘条。要选择不同颜色的托盘条、必须分别订购没有托盘条的 Versa 餐车 (VCS 或 VCSHD) 和托盘条 (VCS32R) 分开。

**连接件颜色:** 黑色 (110), 大红色 (158), 海军蓝 (186), 深绿色 (519)。

**醋酸乙烯盖色:** 不透明 (000)。

**展示架色:** 透明 (152)。

**自助餐 Camchiller 冷藏板颜色:** 冷蓝色 (159)。

**分格条颜色:** 白色 (148), 透明 (152)。

**格槽盖颜色:** 黑色 (110), 大红色 (158), 海军蓝 (186), 深绿色 (519)。

**键盘托盘颜色:** 黑色 (110)。

**瓦罐、色拉盘夹持器颜色:** 白色 (148), 花岗岩灰色 (191)。

\*项目未经 NSF 认证。



- 183 cm 型可装5个带分格条的标准盘。
- 152 cm 型可装4个带分格条的标准盘。



- 小餐盘可以与分格条配合构成不同使用方式。将多种尺寸混合使用以适应你的需要。

沙拉碗架有两种型号、即 SBH18 和 SBH15。调料罐架 CPH3 可放置 1.4 升和 2.6 升调料罐。

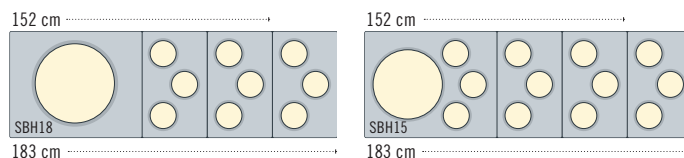

- 183 cm 型可装一个沙拉碗固定架和 3 个调料罐固定架。
- 152 cm 型可装一个沙拉碗固定架和 2 个调料罐固定架。

型号	说明	总体外部尺寸 长 x 宽 x 高	件装
VBRR5	适合 152 cm 托盘条 - Versa 食品吧/Versa 工作台	134.6 x 29.2 x 11.6 cm	1
VBRR6	适合 183 cm 托盘条 - Versa 食品吧/Versa 工作台	167.6 x 29.2 x 11.6	1
VCS32R	托盘导轨、适用于 Versa 餐车	71.12 x 29.7 x 12.7	1
VBRTBL	适合 Versa 食品吧和工作台的边台	68.6 x 55.88 x 11.43	1
VBRCVR5*	152 厘米Versa食品吧适用的乙烯罩	185.4 x 110.5 x 116.8	1
VBRCVR6*	适合 183 cm Versa 食品吧的塑料盖	210.8 x 110.5 x 116.8	1
VBRTCVR5*	适合 152 cm Versa 工作台的塑料盖	177.8 x 85.1 x 53.3	1
VBRTCVR6*	适合 183 cm Versa 工作台的塑料盖	210.8 x 85.1 x 53.3	1
VCSCVR*	醋酸乙烯盖、适用于 Versa 餐车	106.7 x 83.8 x 91.4	1
VBRSHS*	多功能食品吧标志夹持器	91.4 x 15.2 x 23.5	1
DIV12	30.5 cm 分格条	32.39	3
DIV20	51 cm 分格条	53.02	3
CPH3	瓦罐夹持器可以承载 1.4 和 2.6 夸脱	长 33 x 宽 53	1
SBH15	色拉盘夹持器可以承载一个 38.1 cm 碗和三个瓦罐	长 65.5 x 宽 53	1
SBH18	色拉盘夹持器可以承载一个 45.7 cm 碗	长 65.5 x 宽 53	1
CPB1220	Versa 食品供应台的Buffet Camchiller自助餐台、工作桌和桌上式食品供应台	46.99 x 32.07 x 10.16	1
VBRWC	Versa 井盖、适用于 Versa 食品吧/工作台	53.02 x 33.02 x 5.08	1
VCS32KEYT	多功能推车键盘托盘	52.4 x 25.71 x 5.08	1

Versa食品吧井盖Versa 食品吧包括带内阁和不带内阁的 Versa 食品吧。

# 台面食品吧、自助吧和防护罩



## 桌面型食品吧

- 把122-183 cm的餐桌转变成双侧自助餐台或饮料站。

- 厚厚的泡沫保温层通过自助 Camchiller 冷藏板或冰块保证食品低温储存数小时。
- 排水塞可以实现快速、方便清洁。

## 自助餐吧

- 最适于容纳小吃和冷饮。
- 自助餐吧带有卫生罩、可用于单侧自助餐台。

食品吧颜色: 黑色 (110), 海军蓝 (186), 绿色 (519), 大红 (158).  
 调料罐固定架和沙拉碗固定架只有白色 (148), 花岗岩 灰色 (191), 砂岩 (614).

BUF48 和 BUF72 被 NSF 收列。

NSF 认证仅可用于非直接接触食品用途。



4FBRTT 桌面型食品吧  
 可订购Buffet Camchiller® 自助餐台。



BBR480 自助餐吧带卫生罩



BUF48 自助餐吧基座  
 在碎冰上展示软饮料、促进饮料销售。

型号	总体外部尺寸 长 x 宽 x 高	标准规格 盘容量	格槽内部尺寸 长 x 宽 x 深
<b>台面食品吧</b>			
6FBRTT	181.6 x 84.5 x 68.6 cm	5	159.7 x 51.1 x 16.5 cm
5FBRTT	161.3 x 84.5 x 68.6	4	127.2 x 51.1 x 16.5
4FBRTT	129.5 x 84.5 x 68.6	3	94.6 x 51.1 x 16.5
<b>自助餐吧</b>			
BUF72	171.5 x 61 x 17.8	5	159.7 x 51.1 x 12.7
BUF48	106.2 x 61 x 17.8	3	94.6 x 51.1 x 12.7
<b>带卫生罩的自助餐吧</b>			
BBR720	187.6 x 61.3 x 62.2	5	159.7 x 51.1 x 12.7
BBR480	121.9 x 61.3 x 62.2	3	94.8 x 51.1 x 12.7

件装: 1

## CAMKIOSK® 系统 — 使每种活动或每处场所都成为盈利的机会



- 创建对外经营以及非传统场合的销售机会。
- 两个保温的食品储仓可维持安全的冷热食品或饮料温度达数小时。
- 使用选配的格槽盖来覆盖食品盘格槽、增加台面的空间。
- 坚固耐用的全天候聚丙烯外层配合泡沫保温层、不会开裂、缺口、起泡、破损、生锈或破裂。
- 重载15.2 cm脚轮便于车体从厨房平稳地滚动至供餐地点、然后锁定位置。



伸缩式撑杆可使遮阳伞降低 30.5 cm、实现快速而方便地存储。



KVC854C 推车带有四个盘格槽和遮阳伞。



Camchillers® 冷藏板可在运输和服务期间保持包装食品的冷藏状态。可直接放在食品盘格槽的顶部或 CamKiosk 保温橱柜的顶部。

推车颜色	伞篷颜色
186 海军蓝色	157 米色
158 大红色	

推车颜色	伞篷颜色
191 花岗岩灰色	519 深绿色
192 花岗岩绿色	
519 深绿色	
426 黑色质地配花岗岩灰色台面和门	

用 CamKiosk 售货车车主标识推广品牌。

遮阳伞饰边和顶饰面 (按每侧收费)

单色	**
双色	**
三色	**

前展示板 (Cruising Café® 面板为标准配置)

每个面板的装机调版费	**
每种颜色的收费	**

\*\*请联络您的 Cambro 代表询价。



4 格槽台面



6 格槽台面

格槽盖颜色: 黑色 (110)、大红色 (158)、海军蓝 (186)、深绿色 (519)、花岗岩灰色 (191)、花岗岩绿色 (192)。

15.24 cm 脚轮: 2个固定、2个转向、2个带闸。

切菜板颜色: 白色 (148)。

Camchiller 冷藏板颜色: 冷蓝色 (159)。

ThermoBarrier 隔热板颜色: 石板蓝 (401)。



型号	标准规格盘格槽	外形尺寸长 x 宽 x 高
CamKiosk 推车		
KVC854	4	216 x 85 x 179 cm
KVC854C	4	216 x 85 x 239
KVC856	6	216 x 85 x 179
KVC856C	6	216 x 85 x 239

C: 伞篷

每个储仓的储藏容量

两个储仓可用来保存盛有冷热食品的Gastronorm带盖食品盘。  
12 个 GN 1/1 6.5 cm 深的标准盘或  
8 个 GN 1/1 10 cm 深的标准盘或  
6 个 GN 1/1 15 cm 深的标准盘或  
4 个 GN 1/1 20 cm 深的标准盘。  
4 个 2025 Camtrays 托盘或  
8 个 3253 Camtrays 托盘。

型号	说明	尺寸长 x 宽 x 高	件装
<b>任选配件</b>			
CB1220	切菜板	53.5 x 33.5 x 1.3 cm	1
CP814	20.32 x 35.56 cm Camchiller	3.81 x 20.32 x 35.56	1
CP1220	Camchiller 冷藏板	53 x 33 x 3.8	1
WCR1220	格槽盖	53.5 x 33 x 5	1
1600DIV	ThermoBarrier® 隔热板	53 x 33.5 x 3.8	2



# CAMKIOSK® 洗手池车、工作站与设备台

## 洗手池车

- 自成一体电力洗手系统可单独使用、也可配合CamKiosk推车使用。
- 供应热水或冷水、最多可供70人次洗手。
- 包括：双水槽、两个 19 L 干净水罐、两个 28.5 L 废水箱、洗手皂液罐和纸巾卷纸架。
- 坚固耐用的聚丙烯材料不会开裂、缺口、起泡、破损或破裂。
- 洗手池车专为洗手而设计。它不包含用来净化饮用水的过滤器。
- 水嘴符合无铅规范的要求。

颜色：花岗岩灰色 (191)、花岗岩绿色 (192)、海军蓝 (186)、大红 (158)、绿色 (519)、黑色质地配花岗岩灰色台面和门 (426)。

15.2 cm 脚轮：2个固定、2个转向、2个带闸。



热水器与水泵的最大工作电流分别为11.25 A和0.7 A。洗手池车电力系统平均工作电流为10 A。

提供ADA 水龙头。请向Cambro客户服务部查询详情。

洗手池车专为洗手而设计。它不包含用来净化饮用水的过滤器。

型号	电压	规格 长 x 宽 x 高
KSC402	110V	103 x 84 x 116 cm
件装：1件		

## 工作站

- 用于出售菜单品、额外工作空间或完成销售交易。
- 下面有宽大的干燥储仓、最适于存放消耗材料。
- 极度耐用的全天候聚丙烯结构不会开裂、缺口、起泡、破损、生锈或破裂。

颜色：花岗岩灰色 (191)、花岗岩绿色 (192)、海军蓝 (186)、大红 (158)、绿色 (519)、黑色质地配花岗岩灰色台面和门 (426)。

15.2 cm 脚轮：2个固定、2个转向、2个带闸。

台面工作区尺寸：57.2 x 66 cm。



显示有可选切割板和手纸卷纸架。

型号	说明	规格 长 x 宽 x 高
KWS40	工作站	103 x 84 x 116 cm
CB1220	切菜板	53.5 x 33.5 x 1.3
件装：1件		

## 设备台

- 最适于作为自助站、制备区或收银台。
- 柜台和侧面的开口可用于布设电线和电缆。
- 坚固耐用的轻质聚丙烯材料不会开裂、缺口、起泡、破损、生锈或破裂。
- 车体无需组装。

颜色：黑色 (110)。

12.7 脚轮：2个固定、2个转向 带闸。

\*特别订货无库存现货 — 不予退货。







凹入区域为就座者提供充足的空间、感觉更舒适。

型号	说明	外形尺寸 宽 x 深 x 高**
ES28	仅设备台	71 x 71 x 99 cm
ES28RL*	抽屉两边都带架的设备台	112 x 71 x 99
**包括托盘架。高度包括脚轮。		

# CAMCRUISER® 流动售货车

- 在厨房或餐厅以外增加创收机会并减少顾客等候时间。
- 坚固耐用的聚丙烯材料不会开裂、缺口、起泡、破损、生锈或破裂。
- 展示板可以用客户标志或客户讯息来加工货主标识。
- 较大型的CVC724和CVC72带有保温食品储仓和全规格的食品盘格槽。
- 紧凑型号 CVC55 配有两个开放式储存隔间、一个食品盘格槽、切割板和伞。

推车颜色	遮阳伞颜色
黑色 (110)	
大红色 (158)	
绿色 (519)	
花岗岩灰色 (191)	
花岗岩绿色 (192)	



CVC724  
开放储仓的规格：  
宽 33.5 x 深 61.5 x 高 34 cm

## CVC72 和 CVC724



CVC724 产品有四个标准食品盘格槽。配合切菜板或格槽盖可产生额外的工作空间。



CVC72



CVC72 有一个标准规格的食品盘格槽和两个较大的产品销售格槽。



敞口储仓可方便地存放收银盒与托盘。

型号	CVC724	CVC72	CVC55
整体尺寸* 长 x 宽 x 高	189 x 81 x 239 cm	189 x 81 x 239 cm	140 x 80 x 238 cm
工作台面高度	93 cm	93 cm	101 cm
台面格槽容纳	4 个 GN 1/1 盘	中央格槽、1个GN 1/1盘 2个外部格槽、 长 56 x 宽 39 x 深 15 cm	1 个 GN 1/1 盘
封闭式储仓容量 (每个)	2 个 GN 1/1 盘-深20 cm + 2 个 GN 1/1 盘-深6.5 cm或 4 个 GN 1/1 盘-深15 cm或 6 个 GN 1/1 盘-深10 cm或 8 个 GN 1/1 盘-深6.5 cm或 4 个 2025 Camtrays盘或 8 个 3253 Camtrays盘	2 个标准规格盘 20 cm + 2 个 GN 1/1 盘-深6.5 cm或 4 个 GN 1/1 盘-深15 cm或 6 个 GN 1/1 盘-深10 cm或 8 个 GN 1/1 盘-深6.5 cm或 4 个 2025 Camtrays或 8 个 3253 Camtrays盘	—
开放储仓容量	1 个收银盒以及 1 个 GN 1/1 盘-深15 cm或 2 个 GN 1/1 盘-深10 cm或 3 个 GN 1/1 盘-深6.5 cm	1 个收银盒以及 1 个 GN 1/1 盘-深15 cm或 2 个 GN 1/1 盘-深10 cm或 3 个 GN 1/1 盘-深6.5 cm	—
遮阳伞直径	183 cm	183 cm	152 cm
脚轮	20.3 cm - 4个转向带闸	20.3 cm - 4个转向带闸	15.2 cm - 2个固定、 2个转向带闸
收银盒	有	有	—
菜单板	有	有	—
展示板	有	有	有
模铸把手	2	2	1

\*包括遮阳伞。供餐台面高度为130 cm。



CVC55

装置配备伞和砧板。前置显示面板可以定制。

切菜板颜色: 白色 (148)。  
 Camchiller冷藏板颜色: 冰河蓝 (443)。  
 分格条颜色: 白色 (148)、透明 (135)。  
 固定带颜色: 黑色 (110)。  
 ThermoBarrier®隔热板颜色:  
 石板蓝 (401)。  
 .....  
 格槽盖颜色与车体匹配。  
 .....



Camchiller冷藏板、ThermoBarrier隔热板和分格条符合标准。



比萨饼流动售货车



三明治流动售货车



热狗流动售货车



软饮料流动售货车

开放式的储仓便于存放物品以及取用销售设备和材料。固定带可供另行选购。

左储仓规格:  
 宽 61.5 x 深 72.5 x 高 70 cm

右储仓规格:  
 宽 54.5 x 深 72.5 x 高 70 cm

## 展示板货主标识

提供全套设计图案的最终照相稿、并标明在展示板上的印刷位置。

必须指定使用的油墨颜色。可选择 1-4 种颜色。

印刷区域的规格:  
 CVC72 和 CVC724 为 宽 53.5 x 高 74.5 cm  
 CVC55 宽 112.5 x 高 74.5 cm。

如果未提供完整的照相稿图片、我们将按每小时 \*\*净收设计制图工本费。

在完成任何工作前、如果有这项收费、Cambro 将与客户联络以便告知。

每种设计的净装机调版费\*\*、每加一色净加收\*\*。

在最终版样确认后、需要三周的制作时间。

CVC72 和 CVC724 - 如果客户未要求定制货主标识、则所有标准展示板均为“校园风味(Campus Cuisine)”样式。

\*\* Cambro 代表询价。

## CVC55



加装分格条后可装载标准规格或小规格的食品盘、以此提供更多种类的产品。



柜台上留有10 x 17 cm 的开口、用于布设电线或汽水管。盖子为车体的标准配置。

型号	说明	配合型号	外形尺寸 长 x 宽 x 高
<b>任选配件</b>			
CB1220	切菜板	CVC724、CVC72、CVC55	53.5 x 33.5 x 1.3 cm
CP3253	Camchiller®冷藏板	CVC724、CVC72	53 x 32,5 x 3
DIV12	分格条	CVC724、CVC72、CVC55	32.5 长
WCR1220	格槽盖	CVC724、CVC72、CVC55	53.5 x 33 x 5
730STP	固定带	CVC55	—

DIV12件装: 3件 730STP件装: 2件 所有其他产品件装: 1件  
 Camchiller冷藏板、ThermoBarrier隔热板和分格条为NSF标准产品。

# CAMSHELVING PREMIUM® 系列 弹性工作站系统

适用于 K-12 学校的 Grab-N-Go 解决方案



促进健康的饮食习惯

在学校的任何地方均可设置  
减少服务时间

CPM244867FX1

# CAMSHELVING PREMIUM® 系列 弹性工作站系统

外卖、送货或路边提货的理想选择



CPM244867FX2

根据需要进行定制, 以便在内部  
或外部存放或存储

# CAMSHELVING PREMIUM® 系列

## 弹性 工作站



CPM244867FX3 (1700 mm H)  
CPM244875FX4 (1910 mm H)



CPM244875FX5

### 零售



型号	尺寸	尺寸 深 x 长 x 高
<b>高端®系列弹性工作站</b>		
CPM244867FX1	4层带角度分隔条	610 x 1220 x 1700 mm
CPM244867FX2	1层实心层板, 3层带角度分隔条	610 x 1220 x 1700
CPM244867FX3	4层带分隔板的实心层板	610 x 1220 x 1700
CPM244875FX4	4层带分隔板的实心层板	610 x 1220 x 1910
CPM244875FX5	2层实心层板, 3层带角度分隔条	610 x 1220 x 1910
<b>零售套件</b>		
CSFLEXMERCH	Fast & Fresh 鲜食服务 全套套件 - 2个侧板, 1个顶板	宽 x 高 58.42 x 142.24 cm 侧板 122 x 20.32 cm 顶板
CSFLEXMERCH2	Pickup & Go 送餐服务 全套套件 - 2个侧板, 1个顶板	58.42 x 142.24 cm 侧板 122 x 20.32 cm 顶板
CSFLEXMERCH3	Fast & Fresh 鲜食服务 顶部面板套件	122 x 20.32 cm
CSFLEXMERCH4	Pickup & Go 送餐服务 顶部面板套件	122 x 20.32 cm

件装数: 1件 高端弹性工作站颜色: 斑点灰色 (480)。 仅在美国制造。



# 多功能组合架

- 用于储存非易腐调料、一次性餐具和餐巾。
- 盒子可按2 x 3、2 x 4、3 x 3和3 x 4的方式组合。
- 产品以无缝一体式聚乙烯材料制造。
- 可放置在平坦表面上或安装在墙上、每个盒子可装载4.5 kg。
- 易于装配和清洗。

仅为盒子颜色：深褐色 (131)、黑色 (110)、石板蓝 (401)、斑点灰 (480)。

多功能系列组合盒子与架体套装颜色：黑色 (110)、斑点灰 (480)。



图中为墙上安装的12RS12 多功能组合架。



盒子可单独销售 (5412CBP) 或以组合套装销售。



12RS12



9RS9



8RS8



6RS6

型号	说明	产品尺寸 宽 x 深 x 高	件装
5412CBP	仅盒子	13 x 30.5 x 11 cm	12
<b>多功能系列组合套装</b>		<b>长 x 深 x 高 (完成的组合架)</b>	
12RS12	架子带12个盒	64.8 x 54.3 x 36.2	1
9RS9	架子带9个盒	51.1 x 54.3 x 36.2	1
8RS8	架子带8个盒	64.8 x 48.8 x 24.1	1
6RS6	架子带6个盒	51.1 x 48.8 x 24.1	1

# 轻巧 CAMBARS® 吧台

## 适合所有 场合的吧台

CamBar吧台轻巧且用途广泛，使供应活动成为机会而不是麻烦。CamBar吧台能提供功能和风格，无论您从瓶子中倒饮料，还是制作各种各样的按需饮料。





# 打造你的CAMBAR®吧台

**尺寸** Cambars® 吧台有三种尺寸



**小型** 尺寸  
长度: 137.2 cm  
宽度: 65.7 cm  
高度: 117.2 cm



**中型** 尺寸  
长度: 171.5 cm  
宽度: 72.4 cm  
高度: 120.7 cm



**大型** 尺寸  
长度: 184.8 cm  
宽度: 66 cm  
高度: 121.2 cm

**设计** 从多种颜色和装饰中选择 [Click to enlarge the images](#)

## 标准装饰



## 设计师装饰



**特点** Cambars® 吧台提供多种功能以满足任何饮料需求



后混 8 按钮  
(BAR730 完整系统)



预混 6 按钮  
(BAR730 完整系统)



专用冷板

- 5 瓶和 7 瓶高速滑动导轨
- 36.3 公斤容量冰槽
- 12.7 cm 万向脚轮, 2 个带刹车
- 乙烯盖
- 冰槽盖
- 污水箱固
- 定带



# BAR540

高度便携的紧凑型饮料吧, 适用于有限的空间。



尺寸  
长度: 137.2 cm  
宽度: 65.7 cm  
高度: 117.2 cm

## 特点

- 5 瓶高速滑动导轨
- 36.3 公斤容量的冰槽
- 四个 12.7 cm 万向脚轮, 2 个带刹车
- 乙烯盖

## 提供这些颜色



黑色  
110



深棕色  
131



石板蓝  
401



花岗岩灰色  
191



花岗岩砂色  
194



木炭灰  
615

点击放大图片

## BAR540

## BAR540DS

冰槽盖

仅水槽

仅水槽

高速滑动导轨

5 瓶

5 或 7 瓶

乙烯盖

是

是

所有 BAR540 型号包括四个 12.7 cm 万向脚轮, 两个带刹车。

# BAR650

适合标准电梯的中型饮料吧，是户外餐饮的理想选择。



尺寸  
长度: 171.5 cm  
宽度: 72.4 cm  
高度: 120.7 cm

## 特点

- 7 瓶高速滑动导轨
- 36.3 公斤容量冰槽
- 乙烯盖
- 冰槽和盖子
- 废水箱
- 固定带

## 提供这些颜色



黑色  
110



花岗岩灰黑底  
420



芝加哥  
770



卡梅尔  
669

点击放大图片 

	BAR650 BAR650DS	BAR650CP BAR650DSCP	BAR650PM BAR650DSPM	BAR650PMT BAR650DSPMT	BAR650DX BAR650DSDX
盒装糖浆泵			3	3	
盒装袋 (可容纳 3 个盒子)			1	1	
碳化器			是	是	
二氧化碳调节器			是	是	是
CO2 夹钳和链条		是	是	是	是
冰槽中的 8 电路冷板		是	是	是	是
冰槽和盖子	是	是	是	是	是
固定带	1	1	1	1	1
高速滑动导轨	7 瓶	7 瓶	7 瓶	7 瓶	7 瓶
水泵			是	是	
水箱				是	
水资源连接 (城市来源)			是	是	
垃圾桶 是	是	是	是	是	是
乙烯盖	是	是	是	是	是

所有 BAR650 和 BAR730 型号都包括四个 15.24 cm 万向脚轮，两个带刹车。

# BAR730

宽敞的移动酒吧，适合举办宴会和大型活动。



尺寸  
长度: 184.8 cm  
宽度: 66 cm  
高度: 121.2 cm

## 特点

- 7瓶高速滑动导轨
- 36.3 公斤容量冰槽
- 6 和 8 按钮苏打枪
- 乙烯盖

- 冰槽和盖子
- 污水箱
- 固定带

## 提供这些颜色



黑色  
110



花岗岩灰黑底  
420



芝加哥  
770



卡梅尔  
669

点击放大图片

	BAR730 BAR730DS	BAR730CP BAR730DSCP	BAR730PM BAR730DSPM	BAR730PMT BAR730DSPMT	BAR730DX BAR730DSDX
盒装糖浆泵			6	6	
盒装袋 (可容纳 3 个盒子)			2	2	
碳化器			是	是	
二氧化碳调节器			是	是	是
C O <sub>2</sub> 夹钳和链条		是	是	是	是
冰槽中的 8 电路冷板		是	是	是	是
冰槽和盖子	是	是	是	是	是
固定带	2	2	2	2	2
汽水枪			8 按钮	8 按钮	6 按钮
高速滑动导轨	7 瓶	7 瓶	7 瓶	7 瓶	7 瓶
水泵			是	是	
水箱				是	
水资源连接 (城市来源)			是	是	
垃圾桶	是	是	是	是	是
乙烯盖	是	是	是	是	是

所有 BAR650 和 BAR730 型号都包括四个 15.24 cm 万向脚轮，两个带刹车。

# CAMBAR® 吧台后期混合功能

针对峰值功能重新设计

- 苏打水枪和受 GFI 保护的 110V 插座符合人体工程学定位，方便操作和最大化工作空间。

- NSF 认证的带有 Flushable Glas-Flex™ 内胆的饮料线，即使是最强烈的口味，也可以轻松冲洗和更换。

- 卫生且易于清洁。

## 正面

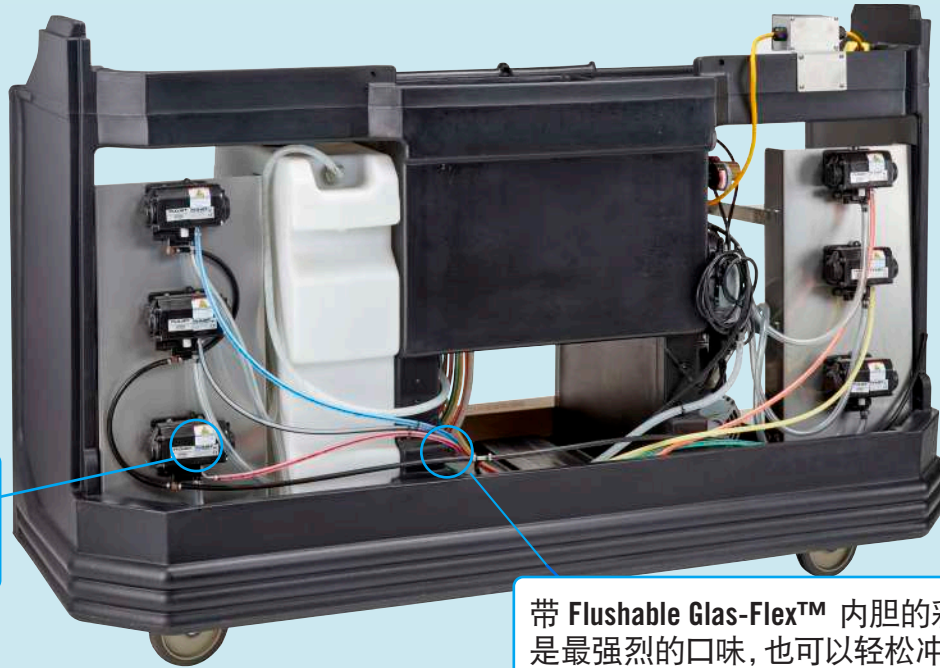

泵内置于不锈钢箱中

带 Flushable Glas-Flex™ 内胆的彩色糖浆生产线 即使是最强烈的口味，也可以轻松冲洗和更换。

## 背部

带有开/关开关的 A/C 插座，用于搅拌机或其他酒吧设备

苏打枪套放在架子上，让工作空间保持整洁。

带模制锚和孔眼的带子将水箱锚定到装置上。

不锈钢架，用于将袋子装在箱子中。

废液罐

可根据需要轻松取下汽水枪。

淡水箱

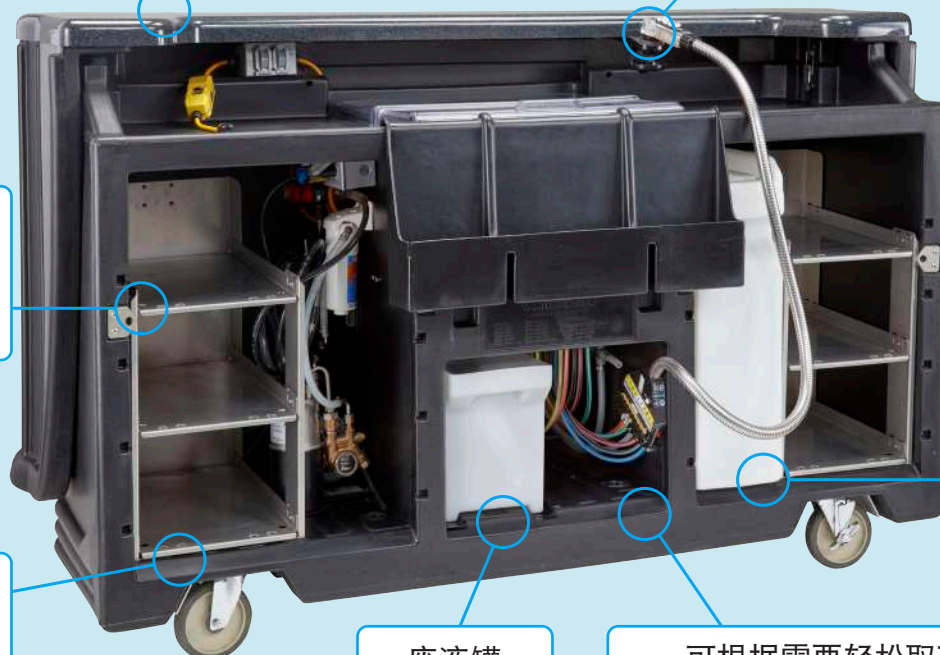

# CAMBAR® 吧台索引

型号	伏特	水箱	装饰风格	尺寸 (长 × 宽 × 高)	单位重量
<b>BAR540</b>					
BAR540			标准	114 x 65.7 x 117 cm	55.6 kg.
BAR540DS			设计师	114 x 65.7 x 117 cm	65.8 kg.
<b>BAR650</b>					
BAR650			标准	171.5 x 72.5 x 120.7 cm	98 kg.
BAR650DS			设计师	171.5 x 72.5 x 120.7 cm	98.5 kg.
BAR650CP			标准	171.5 x 72.5 x 120.7 cm	144.3 kg.
BAR650DSCP	110		设计师	171.5 x 72.5 x 120.7 cm	139.4 kg.
BAR650PM	110	是	标准	171.5 x 72.5 x 120.7 cm	163.4 kg.
BAR650DSPM	220	是	标准	171.5 x 72.5 x 120.7 cm	166.6 kg.
BAR650PMT	110		标准	171.5 x 72.5 x 120.7 cm	183.4 kg.
BAR650DSPMT	110	是	设计师	171.5 x 72.5 x 120.7 cm	175.5 kg.
BAR650DX	220	是	设计师	171.5 x 72.5 x 120.7 cm	154.5 kg.
BAR650SDX			设计师	171.5 x 72.5 x 120.7 cm	139.4 kg.
<b>BAR730</b>					
BAR730			标准	184.8 x 66 x 121.2 cm	103.8 kg.
BAR730DS			设计师	197.2 x 72.4 x 120.7 cm	133.9 kg.
BAR730CP			标准	184.8 x 66 x 121.2 cm	134.4 kg.
BAR730DSCP			设计师	197.2 x 72.4 x 120.7 cm	185.7 kg.
BAR730PM	110		标准	184.8 x 66 x 121.2 cm	163.4 kg.
BAR730PMT	110	是	标准	184.8 x 66 x 121.2 cm	172.5 kg.
BAR730PMT220	220	是	标准	184.8 x 66 x 121.2 cm	172.5 kg.
BAR730DSPM	110		设计师	197.2 x 72.4 x 120.7 cm	180.7 kg.
BAR730DSPMT	110	是	设计师	197.2 x 72.4 x 120.7 cm	189.8 kg.
BAR730DSPMT2	220	是	设计师	197.2 x 72.4 x 120.7 cm	189.8 kg.
BAR730DX			标准	184.8 x 66 x 121.2 cm	161.7 kg.
BAR730SDX		是	设计师	197.2 x 72.4 x 120.7 cm	153.5 kg.

## CAMBAR 吧台的可选配件

型号	描述
650WS	BAR650 线架
730WS	BAR730 线架
730SR	7瓶高速滑动导轨
BAR54SR	5瓶高速滑动导轨

# SLIDINGLID™ 拉盖储冰车

- 聚乙烯车体和厚重的泡沫保温能够保存冰块数日。
- 结构坚固的全天候外部结构不会开裂、缺口、起泡、破损、生锈或破裂。
- 独特的拉盖能够在使用期间向后滑动到盖板下面、以减少交叉污染的风险。
- 积水槽和排水架能够使冰块与水分离、延长保存时间。
- 凹陷式内铸把手便于搬运和移动操作。
- 倾斜顶滑动式装置适用于备餐/宴会桌和台面下方。



ICS175LB  
(低) 图中所示带有后侧方便轮。



ICS125L  
(低)



ICS100L  
(低)



ICS175T  
(高)

颜色: 黑色 (110)、石板蓝 (401)、深褐色 (131)、咖啡米色 (157)、花岗岩灰色 (191)。



ICS175TB  
(高) 图中所示带有后侧方便轮。



StoreSafe  
StaySafe

## 脚轮说明

参见图表中的脚轮类型。  
所有脚轮都是 12.7 厘米 (5 英寸)。

A: 2 个固定、2 个转向、1 个带闸

A1: 2 个转向、2 个带闸

B: 4 个转向、1 个带闸

C: 2 个转向、1 个带闸、  
2 个 20.3 cm 的方便轮

D: 2 个转向、1 个带闸、  
2 个 25.4 cm 的方便轮

E: 2 个转向、1 个带闸、  
2 个 25.4 cm 的加宽方便轮



ICS200TB  
(高) 图中所示带有后侧加宽方便轮。



型号	容量	外部尺寸 宽 x 深 x 高	脚轮 类型
<b>低型</b>			
ICS100L	46 kg	57 x 77 x 73 cm	A1
ICS100L4S	46	57 x 77 x 73	B
ICS125L	57	58.5 x 80 x 74.5	A
ICS125LB	57	58.5 x 80 x 74.5	C
ICS175L	80	61 x 95.5 x 74.5	A
ICS175LB	80	61 x 95.5 x 74.5	D
<b>高型</b>			
ICS125T	57	58.5 x 80 x 88	A
ICS175T	80	58.5 x 86.5 x 95.5	A
ICS175TB	80	58.5 x 86.5 x 95.5	D
ICS200TB	91	58.5 x 86.5 x 100.5	E

件装: 1件

# CAMRACK® 4 合 1 餐具洗涤系统



Camrack 系统可以保护玻璃餐具，保证在下次使用之前保持清洁，无需重复清洗。

Camrack罩子从顶部开始密封, Camdolly®从底部开始密封。

## 高效清洗

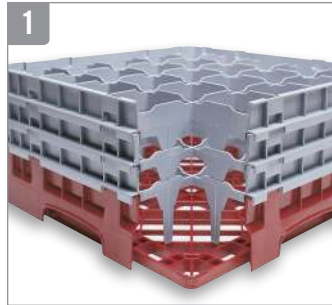

储存箱内的开口为水和清洁剂提供彻底循环，并促进快速彻底干燥。

长效聚丙烯 Camrack 可耐受化学品和达 93°C 的高温。

## 卫生储存系统



封闭的外壁可阻止手指和污染物进入并降低破损和损害的风险。Camrack 盖和 Camdolly® 使该系统完全密闭。储存时玻璃器皿会保持清洁，因此操作者只需清洗物品一次。

## 库存控制



基架的各种颜色可用于快速识别架体的内容和产品数量。10种颜色供选择。

## 安全、卫生搬运



Camrack 可以在大型校园内运输或运输到一个机构的厂区外地点。可以方便地抓握手柄以及平滑重叠侧，方便安全端送。



Camrack 可与杯架主要制造商生产的产品一同堆叠。



内容标签选项包括一个单色定制烫印或预先印制的夹卡。





# 用于高脚杯和平底杯的CAMRACKS® 标准凯姆架



这些架体为所有精致而贵重的高脚杯与平底杯提供完全的保护，满足洗涤、搬运以至叠放、存储和运输的要求。

## 选择正确的餐具架：

1. 测量玻璃杯（高脚杯和平底杯）的最大直径，以决定分格的数量。
2. 测量玻璃杯（高脚杯和平底杯）到顶部杯口的最大直径，以决定分格的高度。

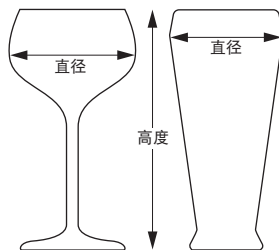

25S534

## 9 分格

**14.9 cm**  
最大直径



	最大高度	9.2 cm	13.3 cm	17.4 cm	21.5 cm	25.7 cm	29.8 cm
型号		9S318	9S434	9S638	9S800	9S958	9S1114
件装		5	4	3	2	2	2
扩展架高度		14.3 cm	18.4 cm	22.5 cm	26.7 cm	30.8 cm	34.9 cm

## 16 分格

**11.11 cm**  
最大直径



	最大高度	9.2 cm	11.4 cm	13.3 cm	15.5 cm	17.4 cm	19.6 cm
型号		16S318	16S418**	16S434	16S534**	16S638	16S738**
件装		5	5	4	4	3	3
扩展架高度		14.3 cm	14.3 cm	18.4 cm	18.4 cm	22.5 cm	22.5 cm
	最大高度	21.5 cm	23.8 cm	25.7 cm	27.9 cm	29.8 cm	32 cm
型号		16S800	16S900**	16S958	16S1058**	16S1114	16S1214**
件装		2	2	2	2	2	2
扩展架高度		26.7 cm	26.7 cm	30.8 cm	30.8 cm	34.9 cm	34.9 cm

### 基架颜色：



110  
黑色



119  
深绿色



151  
浅灰色



163  
红色



167  
棕色



168  
蓝色



184  
米色



186  
海军蓝



414  
蓝绿色



416  
深红色

扩展架颜色：浅灰色 (151)。\*\*不能添加隔间扩展架。提供货主标识服务。请参见凯姆架货主标识与颜色编号专区中的内容。若需要更精确的颜色说明，请与销售代理联络，索取实际色样块。所有特殊订货事宜请联络客户服务部。

# 用于高脚杯和平底杯的CAMRACKS® 标准凯姆架



## 20 分格

9.84 cm

最大直径



	最大高度	9.2 cm	13.3 cm	17.4 cm	21.5 cm	25.7 cm	29.8 cm
型号		20S318	20S434	20S638	20S800	20S958	20S1114
件装		5	4	3	2	2	2
扩展架高度		14.3 cm	18.4 cm	22.5 cm	26.7 cm	30.8 cm	34.9 cm

## 25 分格

8.7 cm

最大直径



	最大高度	9.2 cm	11.4 cm	13.3 cm	15.5 cm	17.4 cm	19.6 cm
型号		25S318	25S418**	25S434	25S534**	25S638	25S738**
件装		5	5	4	4	3	3
扩展架高度		14.3 cm	14.3 cm	18.4 cm	18.4 cm	22.5 cm	22.5 cm
	最大高度	21.5 cm	23.8 cm	25.7 cm	27.9 cm	29.8 cm	32 cm
型号		25S800	25S900**	25S958	25S1058**	25S1114	25S1214**
件装		2	2	2	2	2	2
扩展架高度		26.7 cm	26.7 cm	30.8 cm	30.8 cm	34.9 cm	34.9 cm

\*\*不能添加隔间扩展架

## 30 分格

7.94 cm

最大直径



	最大高度	9.2 cm	13.3 cm	17.4 cm	21.5 cm	25.7 cm	29.8 cm
型号		30S318	30S434	30S638	30S800	30S958	30S1114
件装		5	4	3	2	2	2
扩展架高度		14.3 cm	18.4 cm	22.5 cm	26.7 cm	30.8 cm	34.9 cm

# 用于高脚杯和平底杯的CAMRACKS® 标准凯姆架

**7.3 cm**

最大直径



## 36 分格

	最大高度	9.2 cm	11.4 cm	13.3 cm	15.5 cm	17.4 cm	19.6 cm
型号		36S318	36S418**	36S434	36S534**	36S638	36S738**
件装		5	5	4	4	3	3
扩展架高度		14.3 cm	14.3 cm	18.4 cm	18.4 cm	22.5 cm	22.5 cm
	最大高度	21.5 cm	23.8 cm	25.7 cm	27.9 cm	29.8 cm	32 cm
型号		36S800	36S900**	36S958	36S1058**	36S1114	36S1214**
件装		2	2	2	2	2	2
扩展架高度		26.7 cm	26.7 cm	30.8 cm	30.8 cm	34.9 cm	34.9 cm

**6.2 cm**

最大直径



## 49 分格

	最大高度	9.2 cm	13.3 cm	17.4 cm	21.5 cm	25.7 cm	29.8 cm
型号		49S318	49S434	49S638	49S800	49S958	49S1114
件装		5	4	3	2	2	2
扩展架高度		14.3 cm	18.4 cm	22.5 cm	26.7 cm	30.8 cm	34.9 cm



基架颜色:

									
110 黑色	119 深绿色	151 浅灰色	163 红色	167 棕色	168 蓝色	184 米色	186 海军蓝	414 蓝绿色	416 深红色

扩展架颜色: 浅灰色 (151)。\*\*不能添加隔间扩展架。提供货主标识服务。请参见凯姆架货主标识与颜色编号专项中的内容。若需要更精确的颜色说明, 请与销售代理联络, 索取实际色样块。所有特殊订货事宜请联络客户服务部。

# 用于高脚杯和平底杯的CAMRACKS® 半号凯姆架

- 非常有效地携带较轻的重量、用于在空间有限的地方存放杯具。
- 最适于在小型台面洗碗机内清洗。

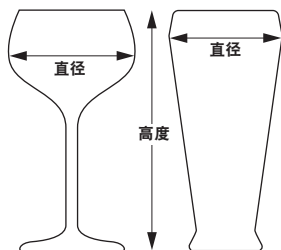

10HS434

## 8 分格

10.3 cm

最大直径



	最大高度	9.2 cm	13.3 cm	17.4 cm	21.5 cm	25.7 cm	29.8 cm
型号		8HS318	8HS434	8HS638	8HS800	8HS958	8HS1114
件装		5	4	3	2	2	2
扩展架高度		14.3 cm	18.4 cm	22.5 cm	26.7 cm	30.8 cm	34.9 cm

## 10 分格

8.7 cm

最大直径



	最大高度	9.2 cm	13.3 cm	17.4 cm	21.5 cm	25.7 cm	29.8 cm
型号		10HS318	10HS434	10HS638	10HS800	10HS958	10HS1114
件装		5	4	3	2	2	2
扩展架高度		14.3 cm	18.4 cm	22.5 cm	26.7 cm	30.8 cm	34.9 cm

## 17 分格

7.3 cm

最大直径



	最大高度	9.2 cm	13.3 cm	17.4 cm	21.5 cm	25.7 cm	29.8 cm
型号		17HS318	17HS434	17HS638	17HS800	17HS958	17HS1114
件装		5	4	3	2	2	2
扩展架高度		14.3 cm	18.4 cm	22.5 cm	26.7 cm	30.8 cm	34.9 cm

基架颜色:



119

深绿色



151

浅灰色



167

棕色



184

米色



186

海军蓝



416

深红色

扩展架颜色: 浅灰色 (151)。提供货主标识服务。请参见凯姆架货主标识与颜色编号专区中的内容。若需要更精确的颜色说明、请与销售代理联络、索取实际色样块。所有特殊订货事宜请联络客户服务部。

# CAMRACK® 标准和半号茶杯架



倾斜设计便于排除茶缸或茶杯底部的水、实现快速和卫生的干燥。

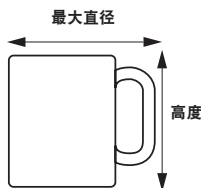

**11.1 x 10.95 cm**

分格尺寸



**16 分格**

	最大高度	6.6 cm	10.7 cm	14.9 cm
型号		16C258	16C414	16C578
件装		6	5	4
扩展架高度		10.1 cm	14.3 cm	18.4 cm

**20 分格**

**11.1 x 8.73 cm**

分格尺寸



	最大高度	6.6 cm	10.7 cm
型号		20C258	20C414
件装		6	5
扩展架高度		10.1 cm	14.3 cm

**8 分格**

**10.4 x 11.1 cm**

分格尺寸



	最大高度	6.6 cm	10.7 cm
型号		8HC258	8HC414
件装		6	5
扩展架高度		10.1 cm	14.3 cm

**10 分格**

**10.4 x 8.73 cm**

分格尺寸



	最大高度	6.6 cm	10.7 cm
型号		10HC258	10HC414
件装		6	5
扩展架高度		10.1 cm	14.3 cm



## 玻璃杯与茶杯存放架

颜色: 米色 (133)。

- 突筋设计便于排水和干燥。
- 每层可容纳 20 个玻璃杯或 12 个茶杯。



玻璃杯最大的内缘直径:  
GK2000: 6.6 cm



茶杯最大的内缘直径:  
KK1200: 7.4 cm

茶杯架基架颜色: 浅灰色 (151)。扩展架颜色: 浅灰色 (151)。提供货主标识服务。请参见凯姆架货主标识与颜色编号专区中的内容。

型号	规格	件装
玻璃杯存放架		
GK2000	35.6 x 45.7 cm	12
茶杯存放架		
KK1200	35.4 x 45.4 cm	12

# 高脚杯和玻璃杯规格参考指南

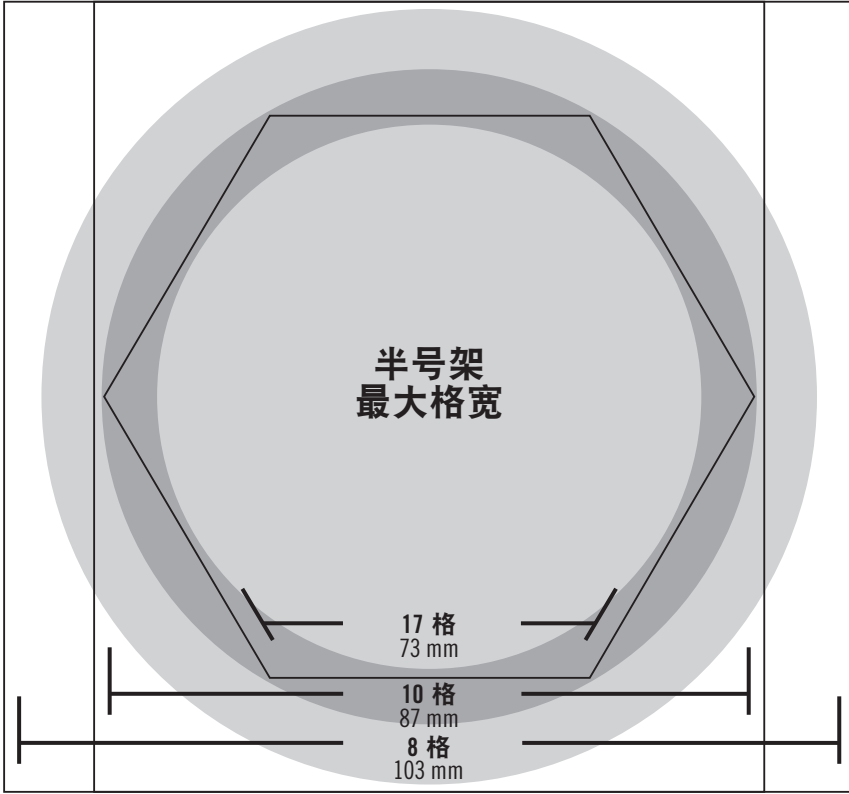

## 分格规格的确定方法

- **半号架:**  
把玻璃杯或高脚杯倒置在环形图上。透过玻璃杯向下看。通过玻璃杯适合的最大圆圈的直径将可确定其分格数目。
- **标准架:**  
把玻璃杯或高脚杯倒置在环形图上。透过玻璃杯向下看。通过玻璃杯适合的最大圆圈的直径将可确定其分格数目。

用左侧垂直标尺上的刻度确定杯子的高度和相应的架号。

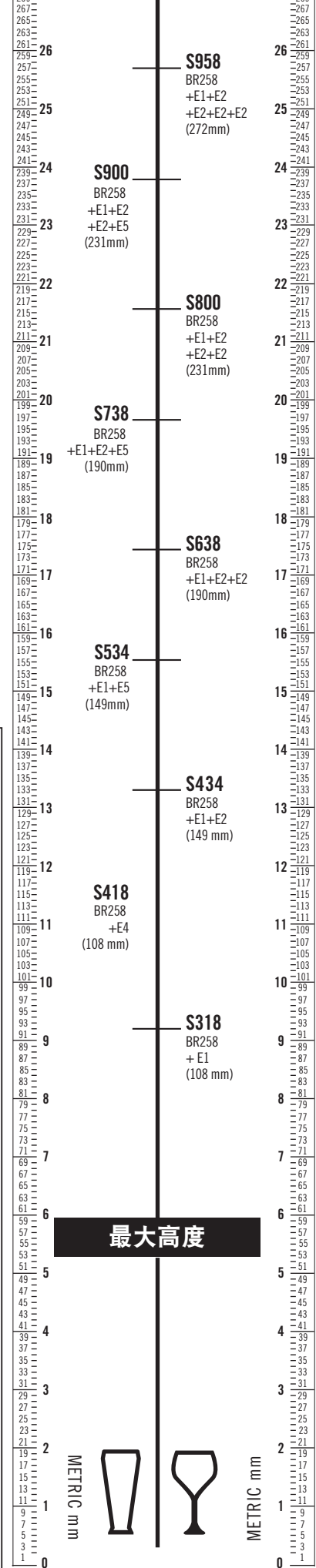
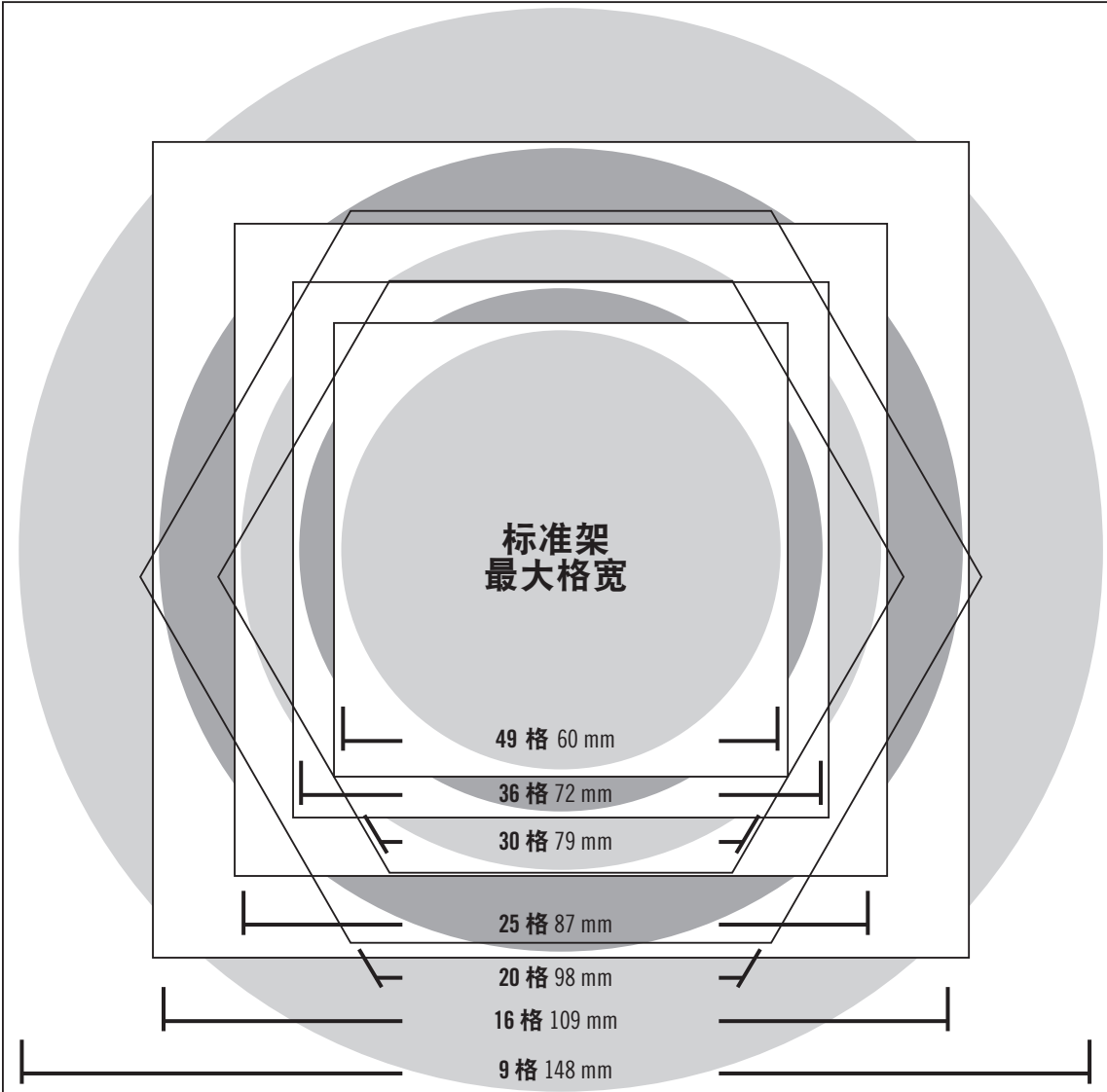

# CAMRACK® 茶杯架参考指南

## 确定茶杯格尺寸的方法：

将茶杯或咖啡杯倒置，在正方形内以对角线放置。将把手与正方形内的箭头对齐。茶杯或咖啡杯以及把手必须完全放入正方形界内，以确保架子尺寸正确。

16

标准架

分格

11.1 x 11.1 cm

### 速查表

#### 标准茶杯基架 (C)

最大茶杯宽度	分格数量	最大茶杯高度		
		6.6 cm	10.7 cm	14.9 cm
11.1 cm	16	16C258	16C414	16C578
8.8 cm	20	20C258	20C414	20C578

20

标准架

分格

11.1 x 8 cm

10

半号架

分格

10.4 x 8.8 cm

8

半号架

分格

11.3 x 10.4 cm

### 速查表

#### 标准茶杯基架 (C)

最大茶杯宽度	分格数量	最大茶杯高度	
		6.6 cm	10.7 cm
10.4 cm	8	8HC258	8HC414
8.8 cm	10	10HC258	10C414

## 确定茶杯高度：

将茶杯底或咖啡杯底放在平面上，将量尺垂放于其侧，从而确定其高度（英寸或毫米）。如果高度大于 108 毫米，则需要订购 41 毫米的 E2 和 HE2 扩展架。

# CAMRACK® 配件

## Camrack® 盖和 Camdolly®

- 用于覆盖装填有干净盘碟的标准规格Camracks®盘碟架。
- 与Camdolly®推车配合使用、形成可运载的卫生存储系统、在使用间隔期间保护内部物品。
- 不再需要使用麻烦不经济的保鲜膜或醋酸乙烯盖。



### 标准架体罩子

型号	DRC2020
外部尺寸	50 x 50 x 2.4 cm
件装: 1件 颜色: 灰色 (180)。	

### CAMDOLLY 推车

型号	CDR2020
内部尺寸	53 x 53 cm
外部尺寸	54.5 x 54.5 x 20.5 cm
装载容量	159 kg
件装: 1件 颜色: 浅灰色 (151)。	
脚轮: 10 cm 脚轮、4个转向、不带闸。	

### 带把手的 CAMDOLLY 小车

型号	CDR2020H
内部尺寸	53 x 53 cm
外部尺寸	54.5 x 59.5 x 94 cm
装载容量	159 kg
件装: 1件 颜色: 浅灰色 (151)。	
脚轮: 10 cm 脚轮、4个转向、不带闸。	

## Camrack® IceExpress 水杯加冰器

- 大幅度减少宴会的摆设时间。
- 一次为25个玻璃杯迅速装填冰块。
- 减少破损和污染的风险。
- 冰直接落入杯内、不会产生溢出或滴溅。

型号	外部尺寸 宽 x 深 x 高
25SWGf	50.8 x 50.8 x 3.18 cm
件装: 1 颜色: 黑色 (110)。	



## 选择正确的CAMRACK凯姆架

Cambro提供了几种方式来帮助您快速找到正确的Camrack凯姆架:

### 1. apps.cambro.com/Camracks

选择您想要的产品, 输入产品尺寸和数量, 页面将显示适合的Camrack产品。

### 2. Cambro 产品目录

翻看目录背面, 方便查看高脚玻璃器皿、玻璃器皿和杯子尺寸参考指南。

### 3. Cambro 销售代表

联系您当地的 Cambro 代表或 拨打 1 800 833 3003 致电 Cambro 客户服务, 请求协助选定适合您玻璃器皿和餐具的Camracks产品、推车和盖子。

### 4. Cambro 应用程序

输入玻璃器皿的高度和最大直径, 寻找合适您的玻璃器皿的Camrack产品。

### 选择正确的 Camrack:

1. 测量玻璃 (高脚杯或平底玻璃杯) 的最大直径以确定分格数量。
2. 测量玻璃 (高脚杯或平底玻璃杯) 到顶部边缘的最大高度以确定分格高度。

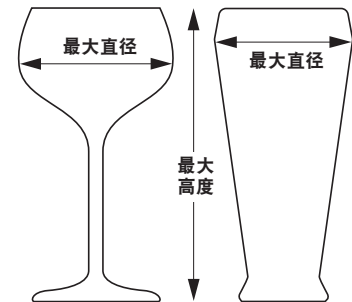

登录 [www.cambro.com/app](http://www.cambro.com/app) 下载应用程序或





# CAMRACK® 基架



- 用于锅盆、盘、碗和大型制备、服务和陈列用品。
- 半号架是待应站进行餐具存储的理想选择。



BR578

## 标准基架

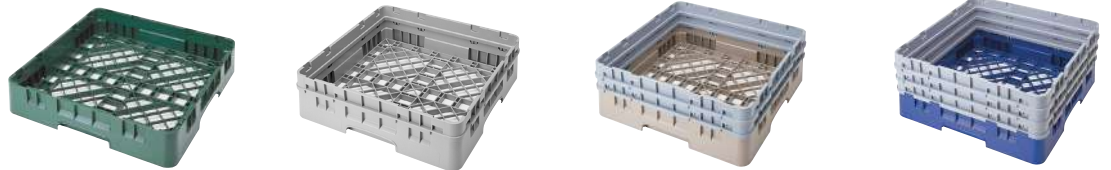

	标准基架	带一个扩展架	带两个扩展架	带三个扩展架
型号	BR258	BR414	BR578	BR712
内侧架高	8.3 cm	12.4 cm	16.5 cm	20.6 cm
外侧架高	10.1 cm	14.3 cm	18.4 cm	22.5 cm
件装	6	5	4	3

## 半号基架



	半号基架	带一个扩展架	带两个扩展架	带三个扩展架
型号	HBR258	HBR414	HBR578	HBR712
内侧架高	8.3 cm	12.4 cm	16.5 cm	20.6 cm
外侧架高	10.1 cm	14.3 cm	18.4 cm	22.5 cm
件装	6	5	4	3

## 固定格栅

用于在洗涤循环中固定轻巧的小物件。用于所有尺寸的Camrack 基架或餐具架。



BR414 配备  
CRPHDG2878

### 全尺寸固定栅

型号	CRPHDG2878
件装:	6 颜色: 灰色 (000)。

基架颜色:



\*仅标准尺寸。扩展架颜色: 浅灰色 (151)。提供货主标识服务。请参见凯姆架货主标识与颜色编号专区中的内容。若需要更精确的颜色说明, 请与销售代理联络, 索取实际色样块。所有特殊订货事宜请联络客户服务部。

# CAMRACK® 标准竖盘架和托盘架

## 标准9 x 9 竖盘架

- 产品设计旨在清洗各种尺寸的盘碟、碗、托盘和盘盖。
- 标准的竖盘架可存放：
  - 十八个 25.4 cm 盘碟
  - 十二个 30.5 cm 盘碟
  - 二十七个 19 cm 盘碟
- 或
- 九个 36 x 46 cm 托盘。

## 5 x 9 多功能钉架

- 在一个方向摆放标准餐盘、在另一个方向上摆放深盘、碗和盘盖。
- 5列架体配置可摆放十个 25.4 cm直径的碗、深盘、浅盘或盘盖。

## • 9列架体配置可摆放：

- 十八个 25.4 cm 盘碟
- 十二个 30.5 cm 盘碟
- 二十七个 19 cm 盘碟
- 或
- 九个 36 x 46 cm 托盘。

## 末端开放式托盘架

- 容纳餐馆托盘或标准规格的大浅盘。
- 一侧末端开放、便于放置和取下所有长度的托盘。
- 可垂直摆放九个托盘。



9 x 9 竖盘架

9 x 9 竖盘架带一个扩展架

5 x 9 竖盘架

5 x 9 竖盘架带一个扩展架

末端开放式托盘架

型号	PR314	PR500	PR59314	PR59500	OETR314*
内侧架高	8.3 cm	12.4 cm	8.3 cm	12.4 cm	8.3 cm
外侧架高	10.1 cm	14.3 cm	10.1 cm	14.3 cm	10.1 cm
件装	6	5	6	5	6

颜色: 浅灰色 (151)。 扩展架颜色: 浅灰色 (151)。 提供货主标识服务。请参见凯姆架货主标识与颜色编号专区中的内容。若需要更精确的颜色说明、请与销售代理联络、索取实际色样块。所有特殊订货事宜请联络客户服务部。\*除 OETR314 之外、所有竖盘架都可添加扩展架。

# CAMRACK 标准和半号平餐具架和餐具筒

- 8分格的餐具篮可装入标准或半号基架内。金属丝手柄可以缩回以方便贮存。
- 平餐具筒可配合9分格标准 Camrack凯姆架以及型号为 TDCR12的Cambro托盘与盘碟车。



标准平餐具架

半号平餐具架

8分格半号平餐具篮

8分格半号平餐具篮

平餐具筒

型号	FR258	HFR258	8FB434* 带把手	8FBNH434* 无把手	FWC56
内侧架高	6.7 cm	6.7 cm	12 cm	12 cm	宽度 11.4 cm
外侧架高	10.1 cm	10.1 cm	18.4 cm	18.4 cm	高度 14 cm
件装	6	6	6	6	12

颜色: 浅灰色 (151)。 扩展架颜色: 浅灰色 (151)。 平餐具筒颜色: 白色 (148)。 提供货主标识服务。请参见凯姆架货主标识与颜色编号专区中的内容。若需要更精确的颜色说明、请与销售代理联络、索取实际色样块。所有特殊订货事宜请联络客户服务部。\*除 OETR314 之外、所有竖盘架都可添加扩展架。

# CAMRACK® 凯姆架配件系统

Camrack 凯姆架系统提供多种选择来订购正确的 Camracks 架和 PlateSafe 盘碟架。请向销售代表或 Cambro 客户服务部门咨询有关特殊订购和组件的说明。

## 可做如下选择:

1. 列在本产品目录中的预组装的、现成的全套凯姆架、或
2. 满足特殊需求的特别定制的凯姆架、或
3. 单独的凯姆架配件、经销商可根据需要来提取配件和构建架体。

## 基架颜色:

深绿 (119)、浅灰色 (151)、棕色 (167)、米色 (184)、海军蓝 (186)、深红色 (416)、黑色 (110)\*、红色 (163)\*、蓝色 (168)\*、蓝绿色 (414)\*。

茶杯架基架颜色: 浅灰色 (151)。

餐具架颜色: 浅灰色 (151)。

扩展架颜色: 浅灰色 (151)。

提供货主标识服务。

\* 仅标准尺寸。

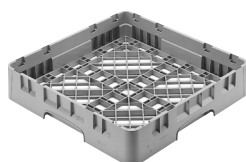

BR = 标准基架



HBR = 半号基架



E1 = 标准全落下格架扩展架



HE1 = 半号全落下格架扩展架



E2 = 标准半落下格架扩展架



HE2 = 半号半落下格架扩展架



E3 = 标准开放式扩展架



HE3 = 半号开放式扩展架



E4 = 全落下格架扩展架的所有尺寸



E5 = 半落下格架扩展架的所有尺寸

只有E3扩展架可以叠加在E4和E5扩展架上。

## Camracks 配件

型号	说明	外部尺寸	分格	内部架高	件装
<b>标准基架</b>					
BR258*	标准基架	500 x 500 x 101 mm	457 x 457 mm	67 mm	6
<b>半号基架</b>					
HBR258	半号基架	500 x 250 x 101	464 x 213	67	6
<b>标准茶杯基架</b>					
16C258	16-格标准茶杯架	500 x 500 x 101	111 x 111	67	6
20C258	20-格标准茶杯架	500 x 500 x 101	111 x 89	67	6
<b>半号茶杯基架</b>					
8HC258	8-格半号茶杯架	500 x 250 x 101	105 x 113	67	6
10HC258	10-格半号茶杯架	500 x 250 x 101	105 x 89	67	6
<b>标准全落下扩展架 — E1 和 GE1</b>					
9E1	9-格全落下扩展架	499 x 499 x 51	150 x 150	41	12
16E1	16-格全落下扩展架	499 x 499 x 51	111 x 111	41	12
20GE1	20-格全落下扩展架	499 x 499 x 51	98 x 98	41	12
25E1	25-格全落下扩展架	499 x 499 x 51	89 x 89	41	12
30GE1	30-格全落下扩展架	499 x 499 x 51	79 x 79	41	12
36E1	36-格全落下扩展架	499 x 499 x 51	73 x 73	41	12
49E1	49-格全落下扩展架	499 x 499 x 51	62 x 62	41	12

# CAMRACK® 凯姆架配件系统

型号	说明	外部尺寸	分格	内部架高	件装
<b>标准半落下扩展架 — E2 和 GE2</b>					
9E2	9-格半落下扩展架	499 x 499 x 51 mm	150 x 150 mm	41 mm	12
16E2	16-格半落下扩展架	499 x 499 x 51	111 x 111	41	12
20E2	20-格半落下扩展架 (仅用于茶杯架)	499 x 499 x 51	111 x 89	41	12
20GE2	20-格半落下扩展架	499 x 499 x 51	98 x 98	41	12
25E2	25-格半落下扩展架	499 x 499 x 51	89 x 89	41	12
30GE2	30-格半落下扩展架	499 x 499 x 51	79 x 79	41	12
36E2	36-格半落下扩展架	499 x 499 x 51	73 x 73	41	12
49E2	49-格半落下扩展架	499 x 499 x 51	62 x 62	41	12
<b>标准开放式扩展架 — E3</b>					
E3	开放式扩展架	499 x 499 x 51	457 x 457	41	12
<b>标准全落下扩展架 — E4</b>					
16E4	16-格全落下扩展架	499 x 499 x 51	111 x 111	41	12
25E4	25-格全落下扩展架	499 x 499 x 51	89 x 89	41	12
36E4	36-格全落下扩展架	499 x 499 x 51	73 x 73	41	12
<b>标准半落下扩展架 — E5</b>					
16E5	16-格半落下扩展架	499 x 499 x 51	111 x 111	41	12
25E5	25-格半落下扩展架	499 x 499 x 51	89 x 89	41	12
36E5	36-格半落下扩展架	499 x 499 x 51	73 x 73	41	12
<b>半号全落下扩展架 — HE1</b>					
8HE1	8-格全落下扩展架	502 x 252 x 51	105 x 113	41	12
10HE1	10-格全落下扩展架	502 x 252 x 51	105 x 89	41	12
17HE1	17-格全落下扩展架	502 x 252 x 51	74 直径	41	12
<b>半号半落下扩展架 — HE2</b>					
8HE2	8-格半落下扩展架	502 x 252 x 51	105 x 113	41	12
10HE2	10-格半落下扩展架	502 x 252 x 51	105 x 89	41	12
17HE2	17-格半落下扩展架	502 x 252 x 51	74 直径	41	12
<b>半号开放式扩展架 — HE3</b>					
HE3	开放式扩展架	502 x 252 x 51	464 x 213	41	12

基架颜色: 深绿 (119)、浅灰色 (151)、棕色 (167)、米色 (184)、海军蓝 (186)、深红色 (416)、黑色 (110)\*、红色 (163)\*、蓝色 (168)\*、蓝绿色 (414)\*。  
茶杯架基架颜色: 浅灰色 (151)。 扩展架颜色: 浅灰色 (151)。 \*颜色仅限全尺寸使用。所有扩展架均以浅灰色 (151) 提供。所有预组装架均附带浅灰色 (151) 扩展架。 PlateSafe 格栅颜色: 灰色 (000)。



# CAMRACKS® 个性化产品

- 对 Camrack 进行个性化处理可让我们一目了然地确定看到的物品、从而精确地进行库存控制和选货。
- 在所有支架的相对的对角线两侧热压印自定义徽标、信息或标准内容符号和/或简单说明。
- 或者可以要求出厂安装预先印就的夹子 (每个架子最多装 4 个), 但需额外付费。



压印颜色-白色

## 如何订购样品

1. 联络当地的 Cambro 客户代表、以便填写样品索取表格并向 Cambro 公司提交。
2. 选择架体规格、型号和颜色。压印颜色 - 仅白色。
3. 选择规程 A) 烫印或 B) Camrack 识别夹。
4. 指明烫印或识别夹在架体上的位置。烫印的最大印刷尺寸为 102 mm 宽 x 31.7 mm 高。烫印的最大印刷宽度为每个字或标志不超过 102 mm 宽。
5. 如果选择规程 A 与定制烫印、请提供数字格式的最终图案稿。在发送图案稿之前、请务必向 Cambro 公司提出样品索取表。如果图案稿未全部完成、则可按照每小时\*\*价格提供图形制作支持服务。
6. 以电子邮件把图案稿发至 Cambro 公司代表或直接发送至 Cambro 公司、电子邮件为

personalizationcel@cambro.com. 电子邮件的标题栏应以标志的名称为题、并提供联络信息。

**文件幅面:** 100% 复制尺寸、300dpi 分辨率。

**文件类型:** Adobe® Illustrator® 或 Photoshop®。

**文件格式:** JPEG、TIFF 和 EPS。将数字图案稿光碟邮寄至: Cambro Manufacturing Company. Attn: Kristie Patterson, 7601 Clay Avenue, Huntington Beach, CA 92648.

7. 对图案稿有问题吗?  
电话: (49)7022-90-100-0;  
爱尔兰电话: 1800 509 046;  
北爱尔兰和英国电话:  
0800 587 0057 或  
传真: (49)7022-90-100-19。
8. 采购订单中必须包含签署的批准表格以进行处理。此表格附在每个样品中。

## 货主标识收费

一次性制版收费

装机调版费

样品收费

印刷收费

\*\*仅为定制烫印

\*\*

\*\*

\*\*每侧、最多双侧

## 对于识别夹

饮料杯具或 Platesafe® 盘碟架、预印刷\*\*每个

\*\*请联络您的 Cambro 代表询价。

# 标准热印符号和/或描述

**第一步。** 选择符号和相应字母。

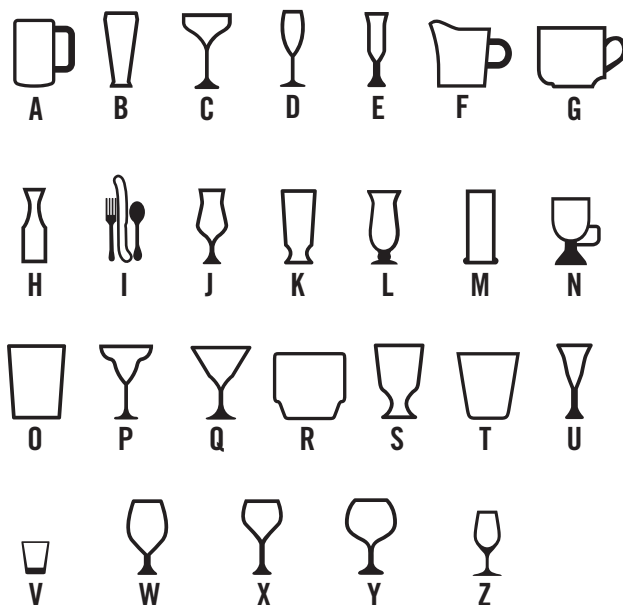

**第二步。** 选择措辞和相应数字。只可使用英文。

- |                    |                          |                           |
|--------------------|--------------------------|---------------------------|
| 1. Beer            | 13. Flatware             | 25. Rocks (Tumbler Style) |
| 2. Beer Mug        | 14. Goblet               | 26. Sherry                |
| 3. Pilsner         | 15. Grande               | 27. Shot Glass            |
| 4. Brandy          | 16. Hi-Ball              | 28. Sorbet                |
| 5. Champagne       | 17. Hurricane            | 29. Water (Footed Style)  |
| 6. Champagne Flute | 18. Iced Tea             | 30. Water (Tumbler Style) |
| 7. Coffee Mug      | 19. Irish Coffee         | 31. White Wine            |
| 8. Collins         | 20. Juice                | 32. Wine                  |
| 9. Cordial         | 21. Margarita            | 33. Red Wine              |
| 10. Creamer        | 22. Martini              | 34. Port                  |
| 11. Cup            | 23. Old Fashion          |                           |
| 12. Decanter       | 24. Rocks (Footed Style) |                           |

**第三步。** 选择烫印颜色。可选颜色有白色、黑色、红色或蓝色。

## 烫印选项



定制标志和/或文字



标准符号和描述



仅为标准符号



仅为标准描述

# CAMRACK® 扩展标示夹



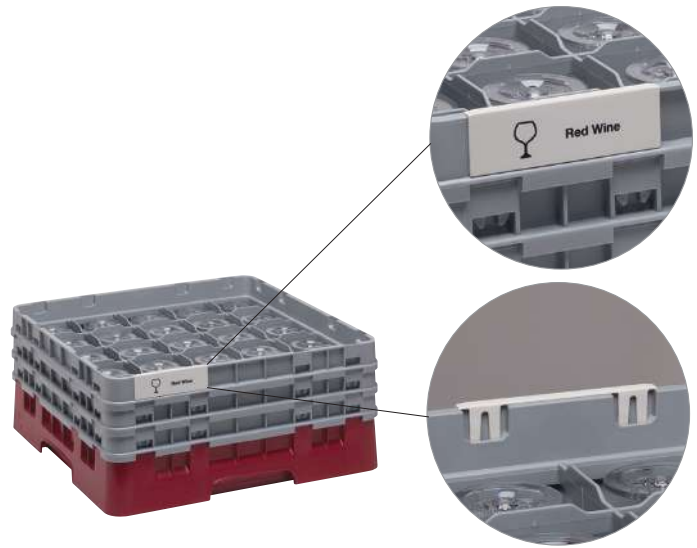































- 业内唯一的 4 合 1 玻璃器皿管理系统，让库存管理变得简单快捷。
- 这些夹子用ABS制造，几乎牢不可破、并能够承受商用洗碗机的高热温度。
- 一个经济的、可持续的解决方案、以代替现用杯架或用标记笔、胶带或在墙上标示。
- 将 ID 夹直接夹扣到架子上或者在订购 Camrack 产品时要求出厂安装，每个架子最多安装 4 个，安装位置仅限每侧的左边，如图片所示。仅提供英文。



预先印就的夹子\* (仅提供 6 件装，没有分隔袋装。)

出厂安装夹子每个净额\*

\*仅提供英文。

		型号			型号			型号
	Beer	CECBE6000		Goblet	CECG06000		Rocks (Footed Style)	CECRF6000
	Beer Mug	CECBM6000		Grande	CECGR6000		Rocks (Tumbler Style)	CECRT6000
	Brandy	CECBR6000		Hi-Ball	CECHB6000		Sherry	CECSH6000
	Champagne	CECCH6000		Hurricane	CECHU6000		Shot Glass	CECSG6000
	Champagne Flute	CECCF6000		Iced Tea	CECIT6000		Sorbet	CECSB6000
	Coffee Mug	CECCM6000		Irish Coffee	CECIC6000		Water (Footed Style)	CECWF6000
	Collins	CECCL6000		Juice	CECJU6000		Water (Tumbler Style)	CECWT6000
	Cordial	CECCO6000		Margarita	CECMG6000		White Wine	CECWW6000
	Creamer	CECCR6000		Martini	CECMT6000		Wine	CECWI6000
	Cup	CECCP6000		Old Fashion	CECOF6000		Port	CECPO6000
	Decanter	CECDC6000		Pilsner	CECPI6000			CECBL6000 空白夹卡
	Flatware	CECFL6000		Red Wine	CECRW6000			

(仅提供英文)

# CAMDOLLIES® 推车

- 用于运输任何物品、从成叠的浅盘到供餐设备。
- 减少雇员搬运的工作、减少可能的伤害事故。
- 以极度耐久的塑料制造、不会凹陷、开裂、生锈或腐蚀。
- 重载脚轮在各种地形上都能行动自如。
- 为满足重载运输的需要、可选择带把手和后侧大轮的车体型号。

颜色: 咖啡米色 (157)、深褐色(131)、黑色 (110)、石板蓝 (401)。

CDR2020、CDR2020H 颜色: 浅灰色 (151)。

### 脚轮类型

- A:** 12.7 cm 脚轮:  
2 个固定、2 个转向、1 个带闸。
- B:** 7.6 cm 脚轮:  
4 个转向、不带闸。
- C:** 25.4 cm 大型后轮、2 个前端  
12.7 cm 旋转脚轮、1 个带闸。
- D:** 8.9 cm 脚轮: 4 个转向、  
不带闸。

可供运输公司递送的号: CDR2020, CDR2020H, CD2020, CD1420, CD2028, CD1313, CD1327, CD100, CD160, CD200, CD300, CD400, CD1826PDB, 2030UT & 400STP。

Camdollies 小车件装: 1 件。

\*CDR2020H 不是 NSF 标准产品。

## 用于盘碟架

外部尺寸 宽 x 深 x 高 54.5 x 53 x 18.7 cm  
内部尺寸 宽 x 深 53 x 53 cm

159 kg 载重量  
D 脚轮类型



CDR2020

外部尺寸 宽 x 深 x 高 53 x 64.1 x 92.7 cm  
内部尺寸 宽 x 深 53 x 53 cm

159 kg 载重量  
D 脚轮类型



CDR2020H\*  
带粉末涂覆把手

## 用于 46 x 66 cm 托盘和浅盘

外部尺寸 宽 x 深 x 高 50.8 x 80 x 97.2 cm  
内部尺寸 宽 x 深 46 x 66 cm

容纳: UPC101

136 kg 载重量  
A 脚轮类型



CD1826H

外部尺寸 宽 x 深 x 高 57 x 57 x 21 cm  
内部尺寸 宽 x 深 51.1 x 51.1 cm

另可放置: 500LCD, 350LCD, 250LCD, 1000LCD, UC1000

136 kg 载重量  
B 脚轮类型



CD2020

外部尺寸 宽 x 深 x 高 59.7 x 82.6 x 93 cm  
内部尺寸 宽 x 深 47 x 66 cm

容纳: UPC101

136 kg 载重量  
C 脚轮类型



CD1826HB

外部尺寸 宽 x 深 x 高 56.5 x 65.7 x 93.7 cm  
内部尺寸 宽 x 深 51.5 x 51.5 cm

另可放置: 250LCD, 350LCD, 500LCD, 1000LCD

159 kg 载重量  
B 脚轮类型



CD2020H

## 用于比萨饼面团箱

另外参见167页的比萨饼面团箱

外部尺寸 宽 x 深 x 高 50.5 x 71 x 26 cm  
内部尺寸 宽 x 深 44.5 x 64.5 cm

容纳: DB18263CW, DB18266CW, DB18263P

136 kg 载重量  
A 脚轮类型



CD1826PDB

提供任选的套带

外部尺寸 宽 x 深 x 高 66.7 x 67.3 x 93 cm  
内部尺寸 宽 x 深 52 x 52.5 cm

另可放置: 250LCD, 350LCD, 500LCD

159 kg 载重量  
C 脚轮类型



CD2020HB

# CAMDOLLIES® 推车

## 用于Camcarriers® 保温盘箱和 Camtainers® 保温桶

外部尺寸 宽 x 深 x 高 50 x 73 x 27 cm  
 内部尺寸 宽 x 深 44 x 66.5 cm  
 容纳: 100MPC, UPC100, UC250, UC500, 250LCD, 350LCD, 500LCD.



CD100

136 kg 载重量	A 脚轮类型
---------------	-----------



外部尺寸 宽 x 深 x 高 61 x 89.5 x 93 cm  
 内部尺寸 宽 x 深 56 x 72.5 cm  
 容纳: 1826MTC.



CD1826MTC

159 kg 载重量	A 脚轮类型
---------------	-----------



外部尺寸 宽 x 深 x 高 50 x 84 x 92 cm  
 内部尺寸 宽 x 深 45 x 67.5 cm  
 容纳: 100MPC, UC250, UC500, 250LCD, 350LCD, 500LCD.



CD100H

159 kg 载重量	A 脚轮类型
---------------	-----------



外部尺寸 宽 x 深 x 高 70 x 88.5 x 93.5 cm  
 内部尺寸 宽 x 深 55.5 x 72.5 cm  
 容纳: 1826MTC.



CD1826MTCHB

159 kg 载重量	C 脚轮类型
---------------	-----------



外部尺寸 宽 x 深 x 高 60 x 83.5 x 93 cm  
 内部尺寸 宽 x 深 44.5 x 68 cm  
 容纳: 100MPC, UPC100, UC250, UC500, 250LCD, 350LCD, 500LCD.



CD100HB

159 kg 载重量	C 脚轮类型
---------------	-----------



外部尺寸 宽 x 深 x 高 48.5 x 76.5 x 92 cm  
 内部尺寸 宽 x 深 43 x 59 cm  
 容纳: 300MPC, 1318MTC, UC1000, 1000LCD, UPC300, 1318CC.



CD300H

159 kg 载重量	A 脚轮类型
---------------	-----------



外部尺寸 宽 x 深 x 高 42 x 62 x 26.5 cm  
 内部尺寸 宽 x 深 36 x 56 cm  
 容纳: UPC140, UPC160, UPC180, UPCS140, UPCS160, UPCS180, UPCS180.



CD160

136 kg 载重量	A 脚轮类型
---------------	-----------



外部尺寸 宽 x 深 x 高 60 x 76 x 92 cm  
 内部尺寸 宽 x 深 44 x 60 cm  
 容纳: 300MPC, 1318MTC, UC1000, 1000LCD, UPC300, 1318CC.



CD300HB

159 kg 载重量	C 脚轮类型
---------------	-----------



外部尺寸 宽 x 深 x 高 49 x 65 x 26.5 cm  
 内部尺寸 宽 x 深 43 x 59 cm  
 容纳: 300MPC, 1318MTC, UC1000, 1000LCD, UPC300, 1318CC.



CD300

159 kg 载重量	A 脚轮类型
---------------	-----------



外部尺寸 宽 x 深 x 高 53 x 70 x 23 cm  
 内部尺寸 宽 x 深 46 x 63.5 cm  
 容纳: UPC400, UPCS400, UPCH400.



CD400  
 图示中带有  
 任选套带

136 kg 载重量	A 脚轮类型
---------------	-----------





# CAMDOLLIES® 推车

## 用于牛奶箱和 #10 罐装食品箱

外部尺寸 宽 x 深 x 高 41.28 x 55.25 x 21.11 cm

内部尺寸 宽 x 深 35.24 x 49.05 cm

容纳: 35.6 x 48.3 cm 牛奶箱和 #10 罐头盒

159 kg  
载重量

B  
脚轮类型



CD1420



外部尺寸 宽 x 深 x 高 56.6 x 77 x 21 cm

内部尺寸 宽 x 深 49.5 x 71 cm

容纳: 35.6 x 48.3 cm 牛奶箱、#10 罐头箱和UPC101, UPC400, 100MPC, UPC100, UPC300

159 kg  
载重量

B  
脚轮类型



CD2028



外部尺寸 宽 x 深 x 高 41 x 41 x 21 cm

内部尺寸 宽 x 深 35 x 35 cm

容纳: 33 x 33 cm 牛奶箱

114 kg  
载重量

B  
脚轮类型



CD1313



外部尺寸 宽 x 深 x 高 40.6 x 73.7 x 21 cm

内部尺寸 宽 x 深 34.6 x 67.6 cm

容纳: 33 x 33 cm 牛奶箱和 #10 罐头盒

136 kg  
载重量

B  
脚轮类型



CD1327



# 多用货车

- 用于运输重量高达272 kg的货物。
- 大型装载平台便于货物装载、模铸把手使车体操纵自如。
- 所有型号都装备12.7 cm 重载脚轮、脚轮以螺栓固定在内嵌的金属衬板上。

颜色: 咖啡米色 (157)、深褐色 (131)、黑色 (110)、石板蓝 (401)。

脚轮: 12.7 cm、2个固定、2个转向、1个带闸。

多用货车件装: 1件。

外部尺寸 宽 x 深 x 高 50 x 81.5 x 98 cm

载重平台 50 x 75 cm

272 kg  
载重量



2030UT  
带镀铬把手

外部尺寸 宽 x 深 x 高 63.2 x 106 x 93.3 cm

载重平台 60 x 90.5 cm

272 kg  
载重量



2436UTH

外部尺寸 宽 x 深 x 高 60.5 x 106 x 92 cm

载重平台 60 x 90.5 cm

272 kg  
载重量



2436UTHS  
包含两个套带  
UTHSTP

## 用于CD400和CD1826PDB Camdollies推车的Camdolly

型号	说明	外部尺寸
400STP	套带	381 cm 长

件装: 1件



# 托盘盘碟车与托盘餐具车

## 托盘与盘碟车

- 开放的储仓可以容纳各种盘碟和托盘。
- 可配合或不配合可拆卸餐具架使用餐具架包括 12 个平餐具筒内。

- 以易于清洁的聚乙烯制造、不会生锈、剥落或腐蚀。
- 铸把手和超重载荷万向轮便于操纵。

颜色: 黑色 (110)、石板蓝 (401)、咖啡米色 (157)、深棕色 (131)、花岗岩灰色 (191)、花岗岩绿色 (192)。

15.2 cm 脚轮: 全部为转向、2个带闸。

最大装载容量: 227 kg。

包含乙烯树脂罩。不是NSF 标准产品。



TDCR12

型号	说明	外部尺寸 长 x 宽 x 高
TDCR12	车与架组合	97 x 58 x 105 cm
TDC2029*	仅为盘碟车	97 x 56.5 x 87
CR12	仅为餐具架	84 x 58 x 23
FWC56	餐具桶	11.4 宽 x 14 高

件装: 1件 FWC56 件装: 12件

\*TDC2029 不提供黑色 (110)。

## 可调式托盘与盘碟车

- 用于储存各种盘碟和托盘。
- 方便地移动两个可调节隔板的位置、使托盘和盘碟保持固定。

- 以经久耐用的聚乙烯制造、用以缓冲盘碟和托盘的冲力、防止破边。
- 易于清洁、不会凹陷、生锈、破边或破碎。

颜色: 黑色 (110)、石板蓝 (401)、咖啡米色 (157)、深棕色 (131)、花岗岩灰色 (191)、花岗岩绿色 (192)。

脚轮: 15.2 cm、全部为转向、2个带闸。

最大装载容量: 227 kg。

包含乙烯树脂罩。不是NSF 标准产品。



TDC30

型号	说明	外部尺寸 长 x 宽 x 高	隔板数量	每栏盘碟数	每栏托盘数
TDC30	可调节保温车	59 x 99 x 88 cm	2	大约 45-60	80个托盘: 36 x 46 cm

件装: 1件

## 托盘与餐具车

- 用于整齐地摆放托盘和附件、用于自助供餐。

- 包括 4 个 1/3 大小和 4 个 1/6 大小 10 cm 深的透 CamWear® 透明食品盘, 用于盛放餐具、餐巾纸和非易腐烂的调味品。1/3 大小 10 cm 深的食品盘可盛放 100 把餐刀、100 个勺子或 80 个叉子。

颜色: 黑色 (110)、石板蓝 (401)、咖啡米色 (157)、深棕色 (131)、花岗岩灰色 (191)、花岗岩绿色 (192)。

15.2 cm 脚轮: 全部为转向、2个带闸。

最大装载容量: 227 kg。

包含乙烯树脂罩。不是NSF 标准产品。



TC1418

型号	说明	外部尺寸 长 x 宽 x 高	最大托 盘规格	托盘容量
TC1418	配备餐盘的保温车	82 x 54 x 116 cm	36 x 46 cm	180-200 装两摞

件装: 1件

# 紧凑型可 调式碗碟盒 R-系列



安全地存储和运输  
11.7至33厘米的圆形盘子†

† 注意：不能用于存放方形、长方形或椭圆形盘子。

## 存储能力

根据盘子的大小，每叠可  
容纳45至60个盘子



与Cambro ADC33型号相比

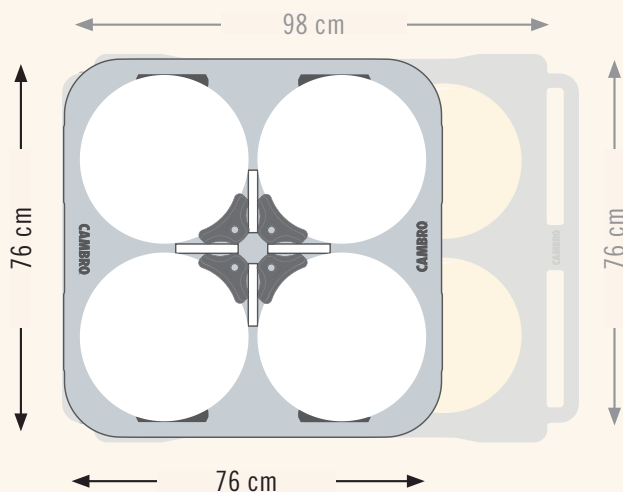

### 可调式塔架

可以容纳几乎任何配置，在运输  
过程中保持你的餐具安全。

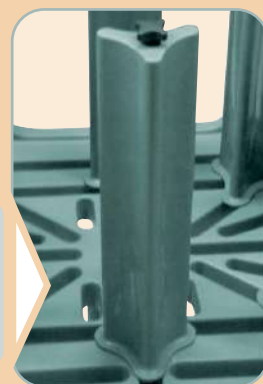

型号	说明	盘子 尺寸	外部尺寸 长 x 宽 x 高	单位 重量
ADCRC	可调式碗碟盒R-系列，4个塔架	24 cm - 33 cm	76 x 76 x 84 cm	27 kg
ADCRC8PKG*	可调式碗碟盒R-系列，8个塔架	15.24 - 23.5	—	31.3
ADCRC12PKG**	可调式碗碟盒R-系列，12个塔架	11.75 - 14.6	—	35.6
ADCRC1	塔楼 - 1	—	8 x 14 x 50	1.07
ADCRC4	塔楼 - 4 个	—	—	4.31

件装：1件 颜色：黑色 (110)，石板蓝 (401)，深棕色 (131) \* 用2个独立的纸箱装运。 \*\* 用3个独立的纸箱装运。

# S 系列紧凑型可调盘碟车

- 节省空间的设计可装放各种尺寸的餐盘，容量不打折。
- 轻巧方便、易于操作，四面可取。

颜色: 斑点灰 (480)。

12.7 cm 脚轮: 2个定向脚轮、2个带有刹车的万向轮。

注意:不能用于存储正方形、长方形或椭圆形的盘碟。

紧凑型可调盘碟车受美国专利 10、321、778 B2 保护。CamLever™ 塔式隔板受美国专利 D844、928 S 和 D852、450 S 保护。

包含乙烯树脂罩。不是NSF 标准产品。



可装放 11.7 至 30.5 cm 的盘碟和碗



顶部操作，移动方便且可固定CamLever 塔式隔板。

仅限装放尺寸从 11.7 至 30.5 cm 的圆盘碟/碗。

表面光滑，采用圆角设计，清洁耐脏。



分隔柱存储高度 - 52.1 cm。

最大装载容量: 227 kg。

四侧都有内铸把手。

单模车体采用坚固耐用的聚乙烯材料，外表不会出现生锈、开裂、凹陷或破损。



配备 7.6 x 12.7 cm 库存的存储防护罩和/或活动识别顶袋。

## 节省 30% 的层面空间

与 S 系列标准可调盘碟车相比，S 系列紧凑型可调盘碟车更加紧凑。

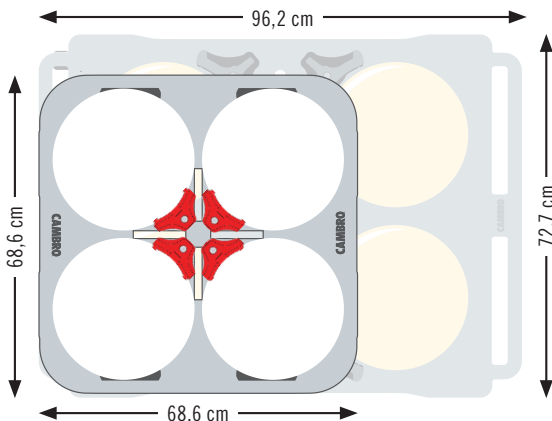

## CamLever 塔式隔板

ADCSC4

说明:

CamLever 塔式隔板 - 4 个

外部尺寸 宽 x 深 x 高:  
6.7 x 11.1 x 59.7 cm

件装: 4件



添加 amLever 塔式隔板，安装简单方便，将型号 ADCSC 变装成型号 ADCSC8PKGn (8 块塔式隔板) 或 ADCSC12PKG (12 块塔式隔板)，装放不同尺寸的盘碟。

# S 系列紧凑型可间盘碟车



**ADCSC**

**说明:**  
可间盘碟车, 4 块塔式隔板  
**盘碟尺寸范围 (圆形):**  
22.9-30.5 cm  
**外部尺寸 宽 x 深 x 高:**  
68.6 x 68.6 x 80.7 cm  
**件装:** 1件 单盒包装。



**ADCSC8PKG**

**说明:**  
可间盘碟车, 8 块塔式隔板  
**盘碟尺寸范围 (圆形):**  
14.6-22.2 cm  
**外部尺寸 宽 x 深 x 高:**  
68.6 x 68.6 x 80.7 cm  
**件装:** 1件 分两个盒子装。



**ADCSC12PKG**

**说明:**  
可间盘碟车, 12 块塔式隔板  
**盘碟尺寸范围 (圆形):**  
11.7-14 cm  
**外部尺寸 宽 x 深 x 高:**  
68.6 x 68.6 x 80.7 cm  
**件装:** 1件 分三个盒子装。

**型号:ADCSC,4 块塔式隔板**

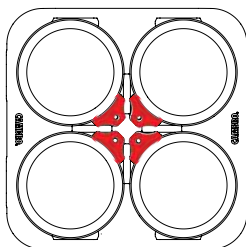

**盘碟尺寸:**  
ø 23.5 至 30.5 cm  
**盘碟堆垛:** 4  
**总容量:** 280

**型号:ADCSC8PKG,8 块塔式隔板**

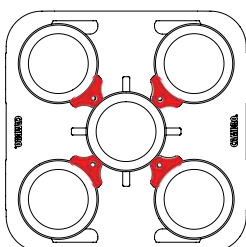

**盘碟尺寸:**  
ø 22.9 cm  
**盘碟堆垛:** 5  
**总容量:** 350

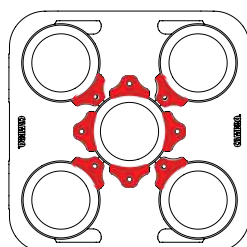

**盘碟尺寸:**  
ø 19.7 至 22.2 cm  
**盘碟堆垛:** 5  
**总容量:** 350

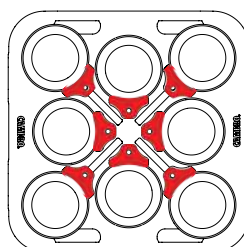

**盘碟尺寸:**  
ø 14.6 至 19.1 cm  
**盘碟堆垛:** 8  
**总容量:** 560

**型号:ADCSC12PKG,12 块塔式隔板**

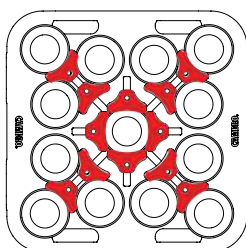

**盘碟尺寸:**  
ø 11.7 cm  
**盘碟堆垛:** 16  
**总容量:** 1.120

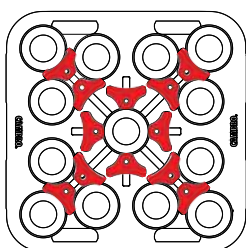

**盘碟尺寸:**  
ø 12.1 至 13.3 cm  
**盘碟堆垛:** 13  
**总容量:** 910

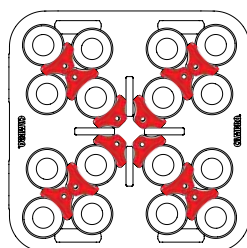

**盘碟尺寸:**  
ø 14 cm  
**盘碟堆垛:** 13  
**总容量:** 910

# S 系列标准可调盘碟车

- 在一个盘碟车内存储一种尺寸的盘碟或不同尺寸盘碟的组合。
- 产品具有易于调节的分隔柱。

颜色: 黑色 (110)、石板蓝 (401)、斑点灰 (480)、深棕色 (131)。

脚轮: 两个 12.7 cm 转向带闸和两个 25.4cm 方便轮。

包含乙烯树脂罩。不是 NSF 标准产品。



容纳尺寸从 11.7 至 33 cm 的盘碟和碗

## 存储单一尺寸的盘碟

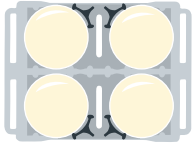

盘碟尺寸:  $\phi$  23.5 至 33 cm  
4 栏 (60 个)  
总容量: 240

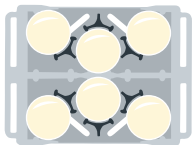

盘碟尺寸:  $\phi$  18.42 至 23.5 cm  
6 栏 (60 个)  
总容量: 360

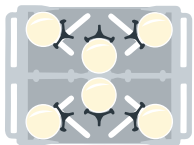

盘碟尺寸:  $\phi$  13.79 至 18.42 cm  
6 栏 (45 个)  
总容量: 270

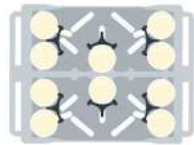

盘碟尺寸:  $\phi$  11.75 至 13.34 cm  
10 栏 (45 个)  
总容量: 450

## 混合存储多种尺寸的盘碟

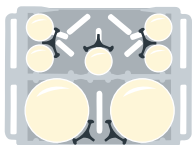

2 栏:  $\phi$  23.5 至 33 cm (60 个)  
5 栏:  $\phi$  11.75 至 13.34 cm (45 个)  
总容量: 345

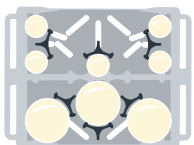

3 栏:  $\phi$  18.42 至 23.5 cm (60 个)  
5 栏:  $\phi$  11.75 至 13.34 cm (45 个)  
总容量: 405

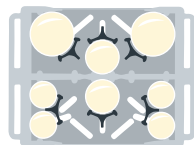

2 栏:  $\phi$  18.42 至 23.5 cm (60 个)  
2 栏:  $\phi$  14.6 至 18.42 cm (45 个)  
4 栏:  $\phi$  11.75 至 13.34 cm (45 个)  
总容量: 390



最大装载容量  
227 kg.

稳定安全  
分隔柱从顶到底采用 1.27 cm 的杆柱。

移动自如  
两侧配有符合人体工程学的整体模铸把手。

储存容量  
49.5 cm 的储存栏每栏可以容纳 45-60 个盘子。

极度耐久  
重载聚乙烯结构可保护瓷器、防止破裂。不会缺角、开裂或生锈。

后轮  
25.4 cm 无印痕方便轮。

塔式隔板从底部调节。

前脚轮  
12.7 cm 转向带闸。



每个盘碟车都配有乙罩、以便实现卫生存储。

型号	ADCS
塔式隔板数量	6
每栏盘碟数	大约 45-60
外部尺寸 宽 x 长 x 高	73 x 96 x 81 cm
件装: 1 件	盘碟尺寸范围为从 11.7 至 33 cm

# ADC33 可调节盘碟车

- 完全可调节的塔式隔板功能多样无限制
- 安全地存放各种形状和尺寸的盘、碗、大浅盘和托盘。
- 符合人体工学、耐用且易于操作。

颜色: 深棕色 (131)、石板蓝 (401)。

15 厘米脚轮: 4 个带有刹车的万向轮和 1 个中心定向脚轮。

包含清洁的乙烯罩。非 NSF 的罩子已列出。



ADC33 在美国加利福尼亚州的 City of Industry 缺货。



容纳尺寸从 11 至 33 cm 的盘碟和碗

型号	ADC33
隔板数量	6
每栏盘碟数	约 45-60
外部尺寸 宽 x 长 x 高	76.2 x 98.43 x 90.17 cm
件装: 1 件	

侧壁两侧把手符合人体工学设计、手使得 ADC33 紧凑且抓握舒适。



ADC33

每个角都配有 15.24 厘米带刹车的万向轮。

位于装置中心的定向脚轮使操作变得轻而易举、即使在满载时也毫无负担。

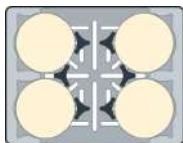

6 个分隔柱:  
4 层 (11-33 厘米)  
圆形

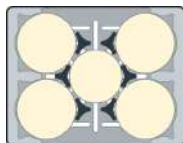

6 个分隔柱:  
4 层 (11-33 厘米) 圆形 +  
1 层 (17.5-30 厘米) 圆形

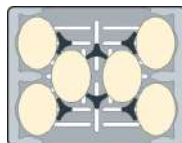

6 个分隔柱:  
6 层 (20.3-29.2 x  
12.7-21.9 厘米) 椭圆形

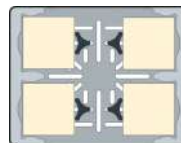

4 个分隔柱:  
4 层 (25-28.8 厘米)  
正方形

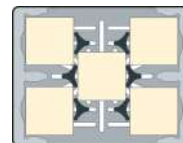

6 个分隔柱:  
5 层 (24-27.9 厘米)  
正方形

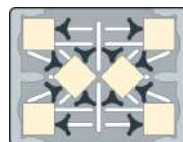

12 个分隔柱:  
6 层 (15.2-20.3 厘米)  
正方形或圆形

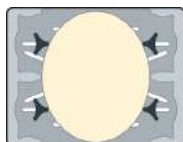

4 个分隔柱:  
1 层 (35-73.6 厘米) 长 x  
至多 (59.9 厘米) 宽的  
椭圆形托盘

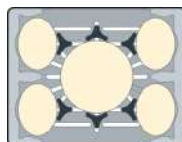

6 个分隔柱:  
4 层椭圆形 (29.2 x 21.9  
厘米); 1 层 40.6 厘米  
圆形托盘

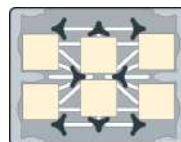

8 个分隔柱:  
6 层 (20.3 厘米)  
中等方形

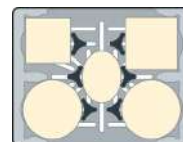

6 个分隔柱:  
2 层 (33.7 厘米) 大圆形、  
1 层 (25.4 厘米) 中等方形、  
1 层 (29.2 厘米) 大正方形、  
1 层 (29.2 x 21.9 厘米) 中等  
椭圆形

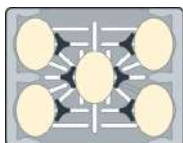

6 个分隔柱:  
5 层 (29.2 x 21.9 厘米)  
椭圆形

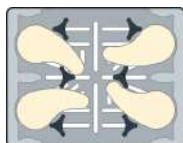

6 个分隔柱:  
4 层定制盘

# 筹码式“固定”不可调盘碟车

- 隔板被铸入车体内、并采用标准的筹码设计。
- 产品以耐用的聚乙烯制造、并能保护盘碟边缘、防止破损。
- 后大轮和前旋万向轮可保证盘碟车操作平稳。
- 从两侧方便地取用、易于装卸操作。
- 两端的内铸把手便于运输操作。

标准盘碟车颜色：黑色 (110)、石板蓝 (401)、深棕色 (131)、花岗岩灰色 (191)。

Versa 盘碟车颜色：黑色 (110)、深棕色 (131)、斑点灰 (480)。

脚轮：两个 12.7 cm 转向带闸和两个 25.4 cm 方便轮。

最大装载容量：227 kg。

包含乙烯树脂脂罩。不是 NSF 标准产品。



## 标准盘碟车



**DC575**

盘碟尺寸范围 (圆形): 14.6 cm

盘碟堆垛: 6

每堆垛的盘碟数: 45-60

外部尺寸 宽 x 长 x 高: 83 x 60 x 81 cm

件装: 1件



**DC700**

盘碟尺寸范围 (圆形): 14.9-17.8 cm

盘碟堆垛: 6

每堆垛的盘碟数: 45-60

外部尺寸 宽 x 长 x 高: 83 x 60 x 81 cm

件装: 1件



**DC825**

盘碟尺寸范围 (圆形): 18.1-21 cm

盘碟堆垛: 4

每堆垛的盘碟数: 45-60

外部尺寸 宽 x 长 x 高: 73 x 60.5 x 81.5 cm

件装: 1件



**DC1225**

盘碟尺寸范围 (圆形): 28.9-31.1 cm

盘碟堆垛: 4

每堆垛的盘碟数: 45-60

外部尺寸 宽 x 长 x 高: 83 x 70 x 81.5 cm

件装: 1件

## Versa 盘碟车



**DCS950**

盘碟尺寸范围 (圆形): 21.3-24.1 cm

盘碟尺寸范围 (方形): 18.4-20.5 cm

盘碟堆垛: 5

每堆垛的盘碟数: 45-60

外部尺寸 宽 x 长 x 高: 69 x 78 x 81 cm

件装: 1件

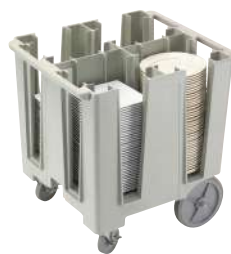

**DCS1125**

盘碟尺寸范围 (圆形): 24.4-28.6 cm

盘碟尺寸范围 (方形): 21.3-24.1 cm

盘碟堆垛: 4

每堆垛的盘碟数: 45-60

外部尺寸 宽 x 长 x 高: 69 x 78 x 81 cm

件装: 1件





# CAMBOX® 汇总箱

## 塑料 (ABS)



型号	1120CBR	1520CBR
说明	四格餐具箱	Cambox凯姆箱
尺寸 宽 x 长 x 高	28.9 x 52 x 9.5 cm	38.9 x 50.6 x 12.5 cm

件装: 12件 颜色: 黑色 (110)、深棕色 (131)。



型号	21155CBR	21157CBR	1722CBR
说明	Cambox凯姆箱	Cambox凯姆箱	Cambox凯姆箱
尺寸 宽 x 长 x 高	38.7 x 51.4 x 12.5 cm (带把手)	38.6 x 51.2 x 17.6 cm	42.9 x 55.6 x 12.1 cm
盖子	2115CBCR	2115CBCR	1722CBCP

件装: 12件 颜色: 黑色 (110)、深棕色 (131)。



## 聚乙烯



型号	415CBP	912CBP	1120CBP	1520CBP & 1520CBPF*
说明	餐具盒	通用箱	四格餐具箱	Cambox凯姆箱
尺寸 宽 x 长 x 高	11.3 x 36 x 10.3 cm	23 x 30.6 x 13 cm	28.9 x 52 x 9.5 cm	38.9 x 50.6 x 12.5 cm
盖子	—	—	—	1520CBCP

件装: 12件 颜色: 黑色 (110)、深棕色 (131)、浅灰色 (180)。 \*除内表面为平坦之外、1520CBPF 与 1520CBP 完全相同。



型号	1621CBP	21155CBP	21157CBP	1722CBP
说明	Cambox凯姆箱	Cambox凯姆箱	Cambox凯姆箱	Cambox凯姆箱
尺寸 宽 x 长 x 高	39.7 x 52 x 12.4 cm	38.7 x 51.4 x 12.5 cm (带把手)	38.6 x 51.2 x 17.6 cm	42.9 x 55.6 x 12.1 cm
盖子	—	2115CBCP	2115CBCP	1722CBCP

件装: 12件 颜色: 黑色 (110)、深棕色 (131)、浅灰色 (180)。

## 箱盖



型号	1520CBCP	1722CBCP	2115CBCP	2115CBCR
配合	1520CBP	1722CBR, 1722CBP	21155CBP, 21157CBP	21155CBR, 21157CBR
尺寸 宽 x 长	40.6 x 52 cm	44 x 56.8 cm	39.4 x 52 cm	39.4 x 52 cm

件装: 12件 颜色: 白色 (148)。



# 服务车

- 前台或后台餐饮服务工作的理想之选。
- 可选的快速存储箱具备额外存储功能，同时保持物品的卫生。
- 服务车两端符合人体工程学的内铸把手在推车便于操作，占用空间极少。
- 采用一体式聚乙烯制定，经久耐用。易于清洁。
- 车架采用隆起的脊状设计，以保护表面免受热。

颜色: 黑色 (110)、深褐色 (131)、炭灰色 (615)。

总承重: 272 kg, 90.7 kg 每个架子。

专利申请中



顶架内部尺寸: 83.1 x 50 cm。



中层和底层架子内部尺寸: 87.1 x 55.1 x 25.8 cm。



重载无痕 15.2 cm 平板脚轮。



型号	说明	外部尺寸 长 x 宽 x 高
<b>服务车</b>		
SC337	标准服务车脚轮: 2 个定向轮, 2 个带制动功能的旋转轮	105.4 x 60.3 x 94.3 cm
SC337S	标准服务车脚轮: 4 个带制动功能的旋转轮	105.4 x 60.3 x 94.3
<b>可选配件</b>		
QCSB	小型快速存储箱	40.6 x 17.8 x 30.9
QCTB	大型快速存储箱	40.6 x 17.8 x 54
件装: 1件		



QCTB



QCSB

# KD 服务车与 KD 多用车

- 功能多样、结构坚固和价格经济的推车。
- 防护栏和带有浅纹理的聚乙烯隔板可保持物品固定。
- 铝制立柱可确保稳定性。
- “分拆”后运输、以减少货运成本。
- 易于装配。

推车与隔板面板套件颜色：  
黑色 (110)、斑点灰色 (480)。

垃圾箱与餐具盒颜色：黑色 (110)。



每个BC340KD隔层可容纳一个标准的盘碟架或两个标准的汇总箱。

任选的隔层面板可在安装时添加、以封闭三个侧面。(仅限 KD 服务车。)

防护栏可以保持物品固定。

结构坚固的铝质立柱。

四个粉末涂覆钢制转向脚轮使用安静、操作平稳。

BC340KD

持久的防污垢表面易于清洁。



图中所示的单隔层带有任选的隔层面板。

**camguard**  
ANTIMICROBIAL HANDLES

型号	BC340KD	BC331KD
说明	大型多用车	小号服务车
脚轮直径/类型	12.7 cm、4 个转向、不带闸	10.2 cm、4 个转向、不带闸
总体尺寸 长 x 深 x 高	101.6 x 54 x 95.25 cm	83.5 x 41 x 96.5 cm
隔板尺寸 长 x 深 x 高	80 x 52 x 29.8 cm	62 x 40 x 30 cm
载重量	180 kg	136 kg

件装: 1件

## 备选附件



型号	BC331KDTC	BC331KDSH	BC340KDP
说明	30 L 垃圾箱	9.5 L 餐具盒	KD 大型服务车单层隔板套件, 1 侧, 2 个侧端
尺寸 宽 x 深 x 高	33 x 24 x 56 cm	33 x 24 x 18.5 cm	80.3 x 45 x 29.8 cm

件装: 1件

# 服务车

- 用途多样、可靠耐用的服务车可承担主要工作。
- 最适于在接收货栈使用、或用于摆设和收拾餐桌。
- 产品以一体式聚乙烯制造、并带有模铸把手和隔板。
- 可选择侧端开放或封闭的型号。

颜色: 黑色 (110)、石板蓝 (401)、深褐色 (131)、咖啡米色 (157)、花岗岩灰色 (191)。

BC225、BC2254S、BC11TC和BC1115SH 可以通过包裹送递公司运输。



## 开放式服务车



**BC225**  
脚轮直径/类型:  
7.6 cm、2个固定、  
2个转向、1个带闸  
总体尺寸 长 x 深 x 高:  
71 x 41 x 82 cm  
隔板尺寸 长 x 深 x 高:  
56 x 39.5 x 29 cm  
载重量: 159 kg  
件装: 1件

**BC2254S**  
脚轮直径/类型:  
7.6 cm、4个转向、  
1个带闸  
总体尺寸 长 x 深 x 高:  
71 x 41 x 82 cm  
隔板尺寸 长 x 深 x 高:  
56 x 39.5 x 29 cm  
载重量: 159 kg  
件装: 1件

**BC230**  
脚轮直径/类型:  
12.7 cm、2个固定、  
2个转向、1个带闸  
总体尺寸 长 x 深 x 高:  
84.5 x 51 x 88 cm  
隔板尺寸 长 x 深 x 高:  
69 x 49.5 x 29 cm  
载重量: 227 kg.  
件装: 1件

**BC2304S**  
脚轮直径/类型:  
12.7 cm、4个转向、  
1个带闸  
总体尺寸 长 x 深 x 高:  
84.5 x 51 x 88 cm  
隔板尺寸 长 x 深 x 高:  
69 x 49.5 x 29 cm  
载重量: 227 kg.  
件装: 1件

## 封闭式服务车



**BC235**  
脚轮直径/类型:  
12.7 cm、2个固定、2个转向、  
1个带闸  
总体尺寸 长 x 深 x 高:  
95 x 55 x 88 cm  
隔板尺寸 长 x 深 x 高:  
79 x 52 x 29 cm  
载重量: 227 kg.  
件装: 1件

**BC2354S**  
脚轮直径/类型:  
12.7 cm、4个转向、  
1个带闸  
总体尺寸 长 x 深 x 高:  
95 x 55 x 88 cm  
隔板尺寸 长 x 深 x 高:  
79 x 52 x 29 cm  
载重量: 227 kg.  
件装: 1件

**BC330**  
脚轮直径/类型:  
12.7 cm、2个固定、  
2个转向、1个带闸  
总体尺寸 长 x 深 x 高:  
84.5 x 51 x 88 cm  
隔板尺寸 长 x 深 x 高:  
69 x 46.5 x 29 cm  
载重量: 227 kg.  
件装: 1件

**BC3304S**  
脚轮直径/类型:  
12.7 cm、4个转向、  
1个带闸  
总体尺寸 长 x 深 x 高:  
84.5 x 51 x 88 cm  
隔板尺寸 长 x 深 x 高:  
69 x 46.5 x 29 cm  
载重量: 227 kg.  
件装: 1件

## 备选附件

型号	BC11TC*	BC1115SH*
说明	42 L 垃圾桶	6.6 L 餐具盒
尺寸 宽 x 深 x 高	35 x 20.6 x 53.7 cm	36.8 x 15.2 x 13.7 cm

件装: 1件 \*BC11TC 和 BC1115SH 不能配合 KD 服务车与多用车。  
BC11TC和BC1115SH仅备有黑色 (110)和深棕色(131)。



BC11TC



BC1115SH

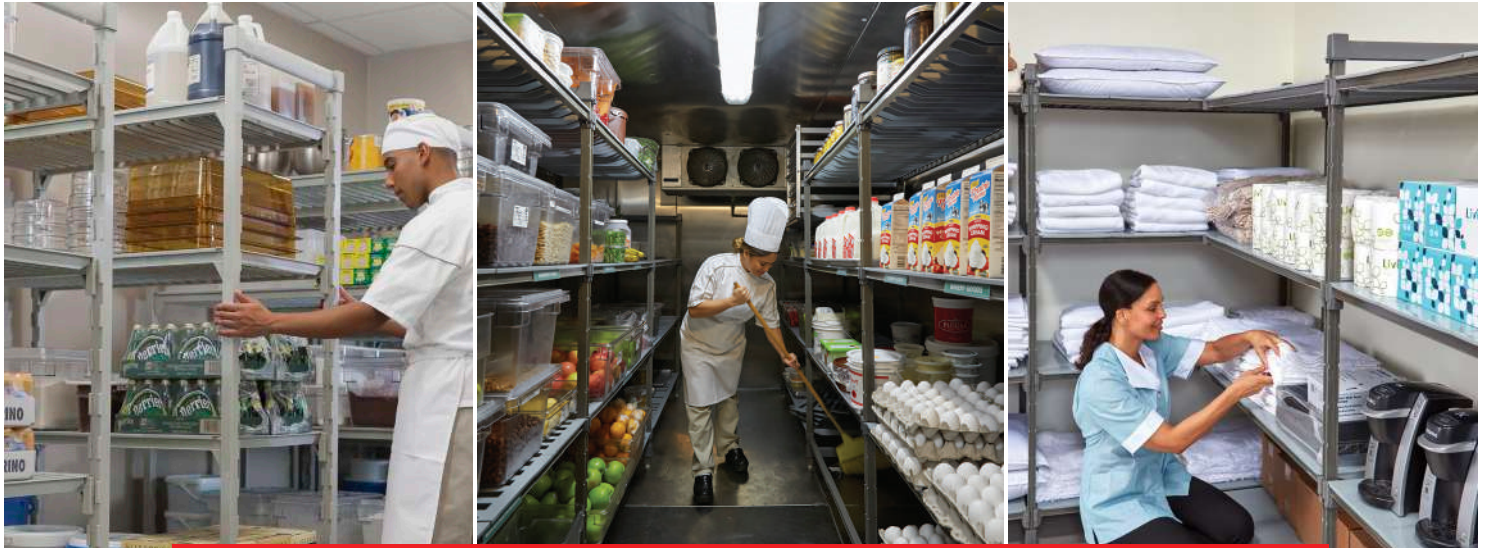

# SHELVING for LIFE®



当我们说储架打造精彩生活时，我们是认真的。所有Camshelving® 存储系统均采用性能优越的设计，均可承受最恶劣的条件和环境。Cambro 承诺为最初购买者提供防锈防腐终身保修服务，实现 SHELVING for LIFE™。



Cambro 的存储和运输产品可帮助确保食品的安全处理。



符合 NSF 国际卫生和清洁标准的产品。



有助于符合 HACCP 指导原则的产品。



经 Technischer bewachungs-Verein (技术检查协会) 审批的产品。



适用于食品



可用于洗碗机



无镉产品



可回收聚丙烯



储架板具有永久抗菌保护功能，可抑制霉菌、真菌及细菌的繁殖。

# CAMSHELVING®

SHELVING for LIFE™

所有 CAMSHELVING 系列的主要特色



## 不会生锈和腐蚀

对生锈和腐蚀提供终身保修服务。  
所有 Camshelving 都不会受强烈的  
化学物质和盐水的影响。

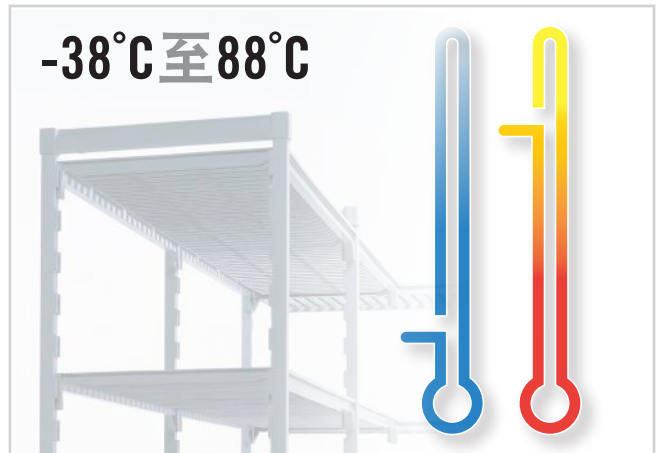

## 适用于多种环境

Camshelving 设计用于应对所有极端存储应用和温度。

- 冷却器
- 冷冻机
- 干燥存储
- 实用性

## 最大化的空间利用率

部件的人性化设计可最大化  
地利用储物空间,即使在有  
限的空间区域。

基础架

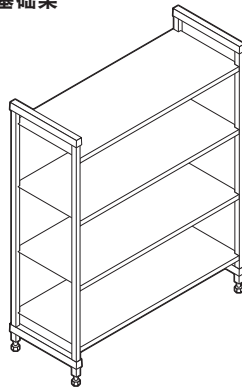

基础架 + 扩展架

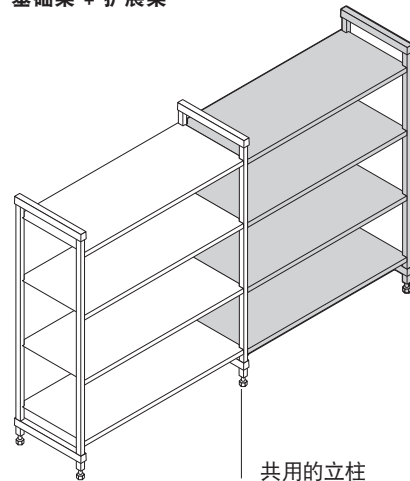

共用的立柱

# PREMIUM series

# ELEMENTS series

# BASICS PLUS series



## 易于清洁

易于清洁，搁板可用于洗碗机。Camguard® 抗菌搁板可有效抑制有害细菌和微生物的生长。



## 易于安装和调整

储架送货时已配备预组装的框架，以快速完成安装。可轻松单独地调节每个储架。

### 拐角架 基础架+扩展架

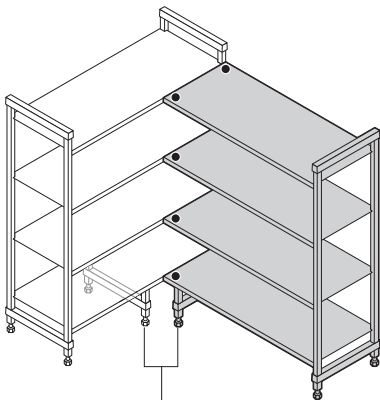

底板衬垫架

### U 形架 两个基础架+中间架

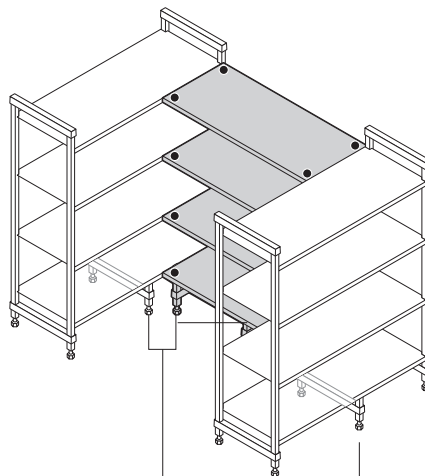

### T 型架基础架 + 扩展架

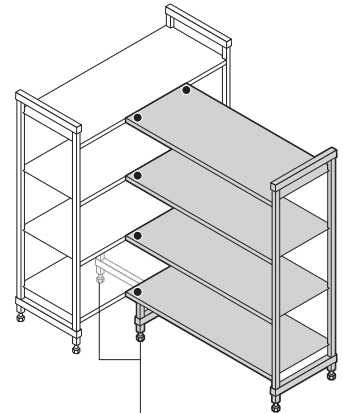

利用拐角接插件将无法利用的区域转化为便于接近的连续储物区域。●  
拐角连接件组仅适用于 680 - 1280 mm 长的搁板。

# CAMSHELVING® 系列顾客须知

所有的 Camshelving 产品系列均提供搁板、立柱和横梁终身防锈和防腐蚀保修服务。



	PREMIUM series	ELEMENTS series	BASICS PLUS series
架子深度	360, 460, 540, 610 毫米	360, 460, 540, 610 毫米	460, 540, 610 毫米
架子长度	610, 765, 915, 1070, 1220, 1375, 1525, 1830 毫米	610, 765, 915, 1070, 1220, 1375, 1525, 1830 毫米	765, 915, 1070, 1220, 1375, 1525 毫米
架子高度	<b>固定式:</b> 820, 1430, 1630, 1830, 2140 毫米 <b>移动式:</b> 890, 1500, 1700, 1910 毫米 (包括脚轮)	<b>固定式:</b> 1630, 1830, 2140 毫米 <b>移动式:</b> 1778, 1980 毫米 (包括脚轮)	<b>固定式:</b> 1630, 1830, 2140 毫米
承重力 (Premium / Elements 基于 610 - 1220 毫米长度; Basics Plus 基于 765 - 1220 毫米长度)	<b>固定式架体:</b> 每层隔板的承重力为 365 公斤, 每个架体的承重力为 910 公斤。 <b>移动式架体:</b> 每个架体的承重力为 340 公斤。 <b>拐角架和U形架:</b> 每层隔板的承重力为 185 公斤, 每个架体的承重力为 820 公斤。(需要两个底架垫货支架)	<b>固定式架体:</b> 每层隔板的承重力为 365 公斤, 每个架体的承重力为 910 公斤。 <b>移动式架体:</b> 每个架体的承重力为 340 公斤。 <b>拐角架和U形架:</b> 每层隔板的承重力为 185 公斤, 每个架体的承重力为 820 公斤。(需要两个底架垫货支架)	<b>固定式架体:</b> 每层隔板的承重力为 190 公斤, 每个架体的承重力为 800 公斤。 <b>拐角架和U形架:</b> 每层隔板的承重力为 130 公斤, 每个架体的承重力为 590 公斤。(需要两个底架垫货支架)
隔板	可与 Elements 元素系列互换使用。具有 Camguard® 抗菌功能。	可与 Premium 高端系列互换使用。具有 Camguard 抗菌功能。	不可与 Premium 高端系列 Elements 元素系列互换。
移动式	移动式系统和高密度存储系统可用。	移动式系统可用。	不适用。
组装	采用模压燕尾槽, 可以最快速度完成装配, 极易组装。	组装简单。包括必须契合到立柱上的单个燕尾槽。	组装简单。包括必须契合到立柱上的单个燕尾槽。
<b>配件</b>			
底架垫货支架	✓	✓	✓
隔板护栏	✓	✓	✓
垂直式干燥置物架 (托盘/烤盘/砧板滑动式载架/盖)	✓	✓	✓
保温圆盖干燥置物篮	✓	✓	✓
成角度的干燥置物篮	✓	✓	✓
终极 10 号罐头架	✓	✓	
隔板分隔架	✓	✓	✓
分隔条 (用于放置食品器皿或食品包装盒)	✓	✓	
托盘滑架	✓	✓	✓
单层储架安全货笼	✓	✓	✓
全包式安全货笼	✓		



# 免费 CAMSHELVING® 设计服务



不要凭空想象创建完美的储架布局了, 让我们的专家储架顾问为您免费准备, 最大化优化您的存储空间。

## 我们将为您提供:

- 2D 平面图
- 3D 平面图
- 按房间/区域逐条列出产品清单
- 均在 48 个工作日内完成

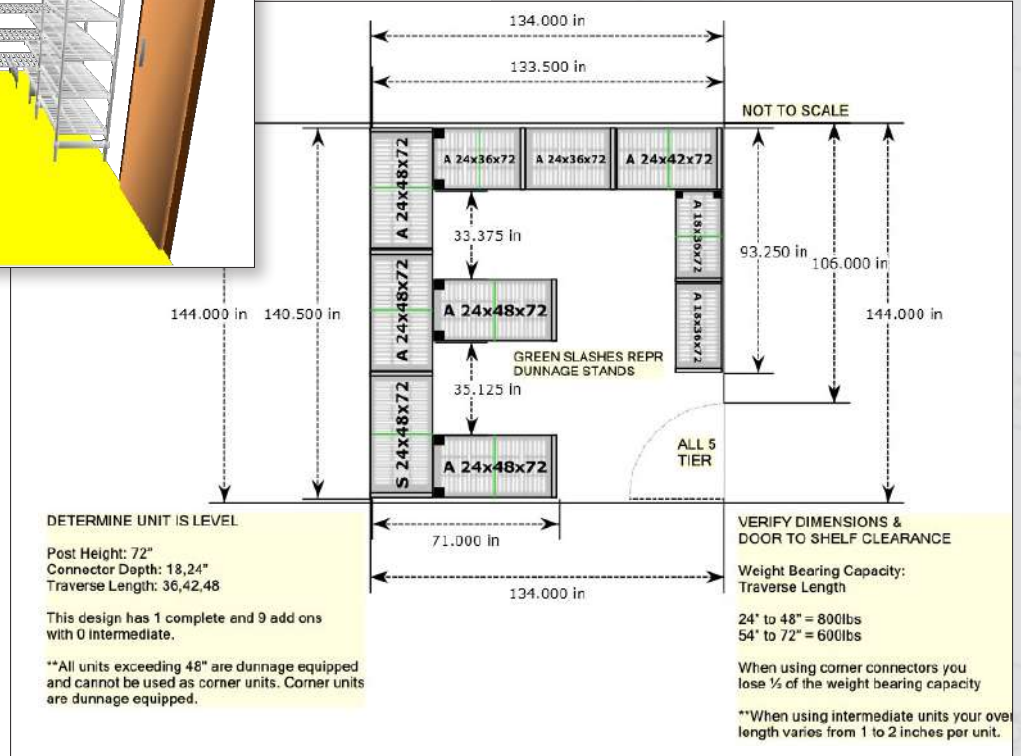

## 非常简单! 如果需要设计服务, 请提供:

- 项目名称
- 储藏室类型 (冷冻室/冷藏室)
- 房间尺寸 (长 x 宽 x 高)
- 门口/入口位置和尺寸
- 障碍物 (冷凝器/管道)
- 其他首选项/要求

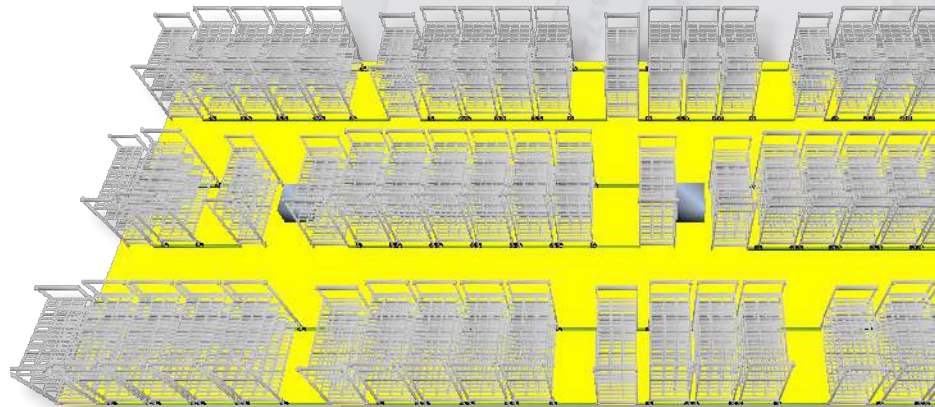

申请免费的  
3D 储架布局

# CAMSHELVING® 系列整体长度 – 快速参考指南

## 直式架体: 基础架 + 扩展架 (带有共用的立柱)

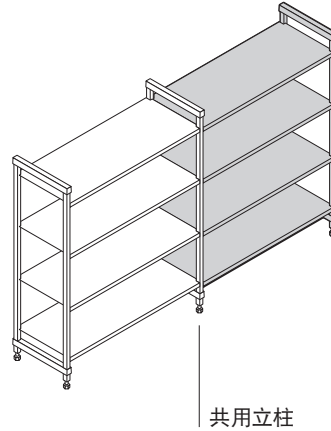
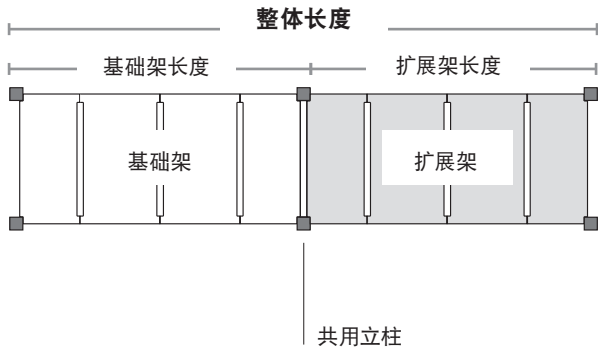

## 拐角架体: 基础架 + 扩展架 (带有拐角接插件)

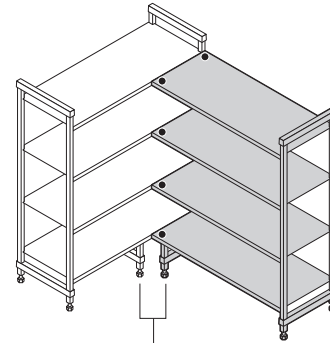
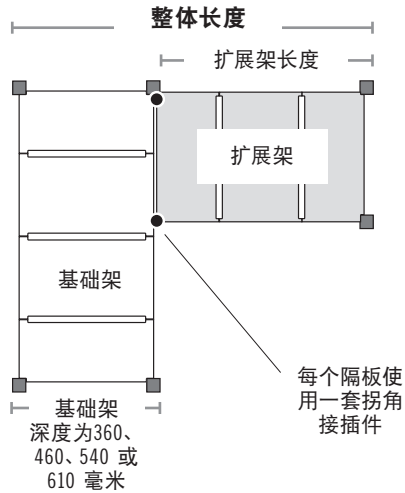

## U 形架体: 两个基础架 + 中间架 (带有拐角接插件)

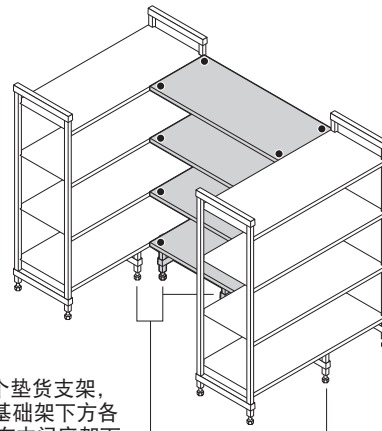
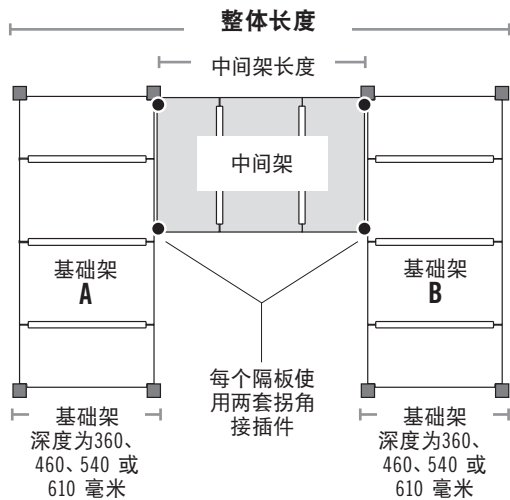

## 每个单元储架数量

## 直式架体：基础架 + 扩展架（带有共用的立柱）

			PREMIUM / BASICS PLUS SERIES				ELEMENTS SERIES					
固定式立柱深度	移动式立柱深度	每个单元最多储架数*	基础架实际长度	扩展架实际长度	整体长度	基础架实际长度	扩展架实际长度	整体长度				
765 mm	—	5	610 mm	+	566 mm	=	<b>1176 mm</b>	610 mm	+	559 mm	=	<b>1169 mm</b>
—	658	3	765	+	718	=	<b>1483</b>	765	+	712	=	<b>1477</b>
820	1778	6	915	+	870	=	<b>1785</b>	915	+	864	=	<b>1779</b>
1430	1500	12	1070	+	1023	=	<b>2093</b>	1070	+	1016	=	<b>2086</b>
1630	1700/1778	14	1220	+	1175	=	<b>2395</b>	1220	+	1169	=	<b>2389</b>
1830	1910/1980	16	1375	+	1328	=	<b>2703</b>	1375	+	1321	=	<b>2696</b>
2140	—	19	1525	+	1480	=	<b>3005</b>	1525	+	1474	=	<b>2999</b>
*基于 102 mm 间距。			1830	+	1785	=	<b>3615</b>	1830	+	1778	=	<b>3608</b>

610 和 1380 毫米架体不适用于Camshelving Basics Plus 系列。

## 拐角架体：基础架 + 扩展架（带有拐角接插件）

PREMIUM / ELEMENTS / BASICS PLUS SERIES				PREMIUM / ELEMENTS / BASICS PLUS SERIES				PREMIUM / ELEMENTS / BASICS PLUS SERIES			
扩展架	扩展架实际长度	460 MM 基础架的深度	整体长度	扩展架实际长度	540 MM 基础架的深度	整体长度	扩展架实际长度	610 MM 基础架的深度	整体长度		
610 mm	585 mm	+	*458 mm	=	<b>1043 mm</b>	585 mm	+	*534 mm	=	<b>1119 mm</b>	
765	737	+	458	=	<b>1195</b>	737	+	610	=	<b>1347</b>	
915	889	+	458	=	<b>1347</b>	889	+	610	=	<b>1499</b>	
1070	1042	+	458	=	<b>1500</b>	1042	+	610	=	<b>1652</b>	
1220	1194	+	458	=	<b>1652</b>	1194	+	610	=	<b>1804</b>	

610 毫米的架体不适用于Camshelving Basics Plus 系列。  
\*实际深度。

## U 形架体：两个基础架 + 中间架（带有拐角接插件）

PREMIUM / ELEMENTS / BASICS PLUS SERIES				PREMIUM / ELEMENTS / BASICS PLUS SERIES				PREMIUM / ELEMENTS / BASICS PLUS SERIES			
中间架	中间架实际长度	460 MM 基础架 A+B 深度	整体长度	中间架实际长度	540 MM 基础架 A+B 深度	整体长度	中间架实际长度	610 MM 基础架 A+B 深度	整体长度		
915 mm	864 mm	+	*915 mm	=	<b>1779 mm</b>	864 mm	+	*1067 mm	=	<b>1945 mm</b>	
1070	1016	+	915	=	<b>1931</b>	1016	+	1220	=	<b>2236</b>	
1220	1169	+	915	=	<b>2084</b>	1169	+	1220	=	<b>2389</b>	

\*实际深度。

# CAMSHELVING® PREMIUM series

固定式 | 移动式 | 高密度

## 为何选择 PREMIUM?

在需要频繁交付和经常性装载及卸载产品的大批量餐饮业运营中，产品必须具备足够的稳定性、强度及达到卫生存储标准。Premium 系列可精确实现设计用途，其可在任何环境中承载最不易搬运的重型产品。同时还极易清洁和调节。



**camguard**  
ANTIMICROBIAL SHELF PLATES



HACCP



CdF



部件



立柱接插件、拐角接插件组、防震脚、壁上固定器、识别标签、环绕型安全货笼、单层隔板安全货笼、终极 10 号罐头架、围栏系统、分隔条、高密度完整的轨道和伸展套件不是 NSF 标准产品。

# CAMSHELVING® PREMIUM SERIES

## 固定式架体尺寸

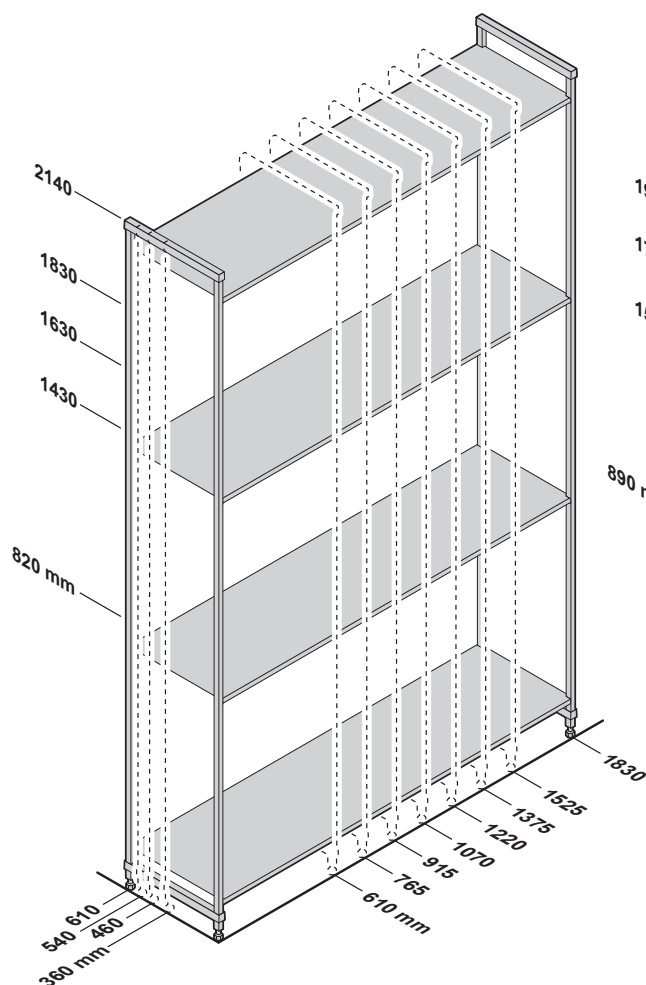

## 移动式架体尺寸

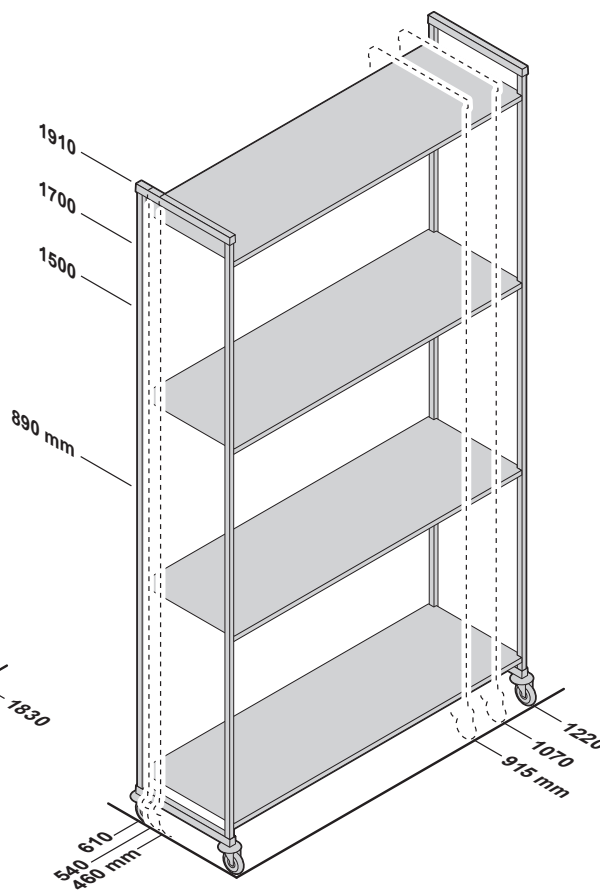

## 架体承重表

重量必须均匀分布在架体上。

		搁架长度 610 - 1220 MM	搁架长度 1375 - 1830 MM
单独架体	架体	910 kg	910 kg
	隔板	365	275
	架体加垫货支架*	1110	1045
	有垫货支架的底架*	545	410
拐角架体*** 需要 2 个底架 垫货支架	架体	820	—
	隔板	185	—
	有垫货支架的底架*	275	—
移动架体	架体**	340	—

\*垫货支架仅增加底架的稳定性和承重能力。重点推荐长度为 1375 mm 及更长的基础架、所有拐角架、U 形架及指定用于装载较重产品的架体。(参见“总长度快速参考指南”)。

\*\*由于脚轮具有承重能力，因此整个移动式架体的最大承重能力为 340 kg。

\*\*\*拐角连接件组仅适用于 610 - 1220 mm 长的搁板。



# CAMSHELVING® PREMIUM SERIES – 基础架、扩展架及移动式架体

## V4 含4层空心隔板的固定式基础架和扩展架

高度	深度	长度
3	4	8
1630 mm	360 mm	610 mm 1220 mm
1830	460	765 1375
2140	540	915 1525
	610	1070 1830

## V5 含5层空心隔板的固定式基础架和扩展架

高度	深度	长度
3	4	8
1630 mm	360 mm	610 mm 1220 mm
1830	460	765 1375
2140	540	915 1525
	610	1070 1830

## S4 含4层实心隔板的固定式基础架和扩展架

高度	深度	长度
3	4	8
1630 mm	360 mm	610 mm 1220 mm
1830	460	765 1375
2140	540	915 1525
	610	1070 1830

## S5 含5层实心隔板的固定式基础架和扩展架

高度	深度	长度
1	4	8
2140 mm	360 mm	610 mm 1220 mm
	460	765 1375
	540	915 1525
	610	1070 1830

## VS4 含4层实心~~和实心~~隔板的固定式基础架和扩展架 (3个空心+1个实心)

高度	深度	长度
3	4	8
1630 mm	360 mm	610 mm 1220 mm
1830	460	765 1375
2140	540	915 1525
	610	1070 1830

## VS5 含5层实心~~和实心~~隔板的固定式基础架和扩展架 (4个空心+1个实心)

高度	深度	长度
1	4	8
2140 mm	360 mm	610 mm 1220 mm
	460	765 1375
	540	915 1525
	610	1070 1830

## V4 含4层空心隔板的移动式基础架

高度*	深度	长度
2	3	3
1700 mm	460 mm	915 mm
1910	540	1070
	610	1220

## V5 含5层空心隔板的移动式基础架

高度*	深度	长度
2	3	3
1700 mm	460 mm	915 mm
1910	540	1070
	610	1220

\*包含127毫米的脚轮。

PREMIUM  
SERIES

V4

## 4层空心隔板固定式架体

**1630**  
mm  
高度

基础架包含 2 个原厂组装的立柱套件和隔板。  
扩展架包含 1 个原厂组装的立柱套件和隔板。  
架体将装入一个包装箱中即可进行运送。

基础架

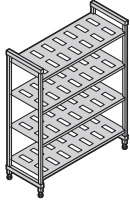

扩展架

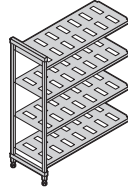

**460** mm  
深度

尺寸 深 x 长 x 高
460 x 610 x 1630 mm
460 x 765 x 1630
460 x 915 x 1630
460 x 1070 x 1630
460 x 1220 x 1630
460 x 1375 x 1630
460 x 1525 x 1630
460 x 1830 x 1630

型号
CPU182464V4
CPU183064V4
CPU183664V4
CPU184264V4
CPU184864V4
CPU185464V4
CPU186064V4
CPU187264V4PKG

型号
CPA182464V4
CPA183064V4
CPA183664V4
CPA184264V4
CPA184864V4
CPA185464V4
CPA186064V4
CPA187264V4PKG

PKG单位的装运与2140 mm 的单位相同

**540** mm  
深度

540 x 610 x 1630 mm
540 x 765 x 1630
540 x 915 x 1630
540 x 1070 x 1630
540 x 1220 x 1630
540 x 1375 x 1630
540 x 1525 x 1630
540 x 1830 x 1630

CPU212464V4
CPU213064V4
CPU213664V4
CPU214264V4
CPU214864V4
CPU215464V4
CPU216064V4
CPU217264V4PKG

CPA212464V4
CPA213064V4
CPA213664V4
CPA214264V4
CPA214864V4
CPA215464V4
CPA216064V4
CPA217264V4PKG

PKG单位的装运与2140 mm 的单位相同

**610** mm  
深度

610 x 610 x 1630 mm
610 x 765 x 1630
610 x 915 x 1630
610 x 1070 x 1630
610 x 1220 x 1630
540 x 1375 x 1630
610 x 1525 x 1630
610 x 1830 x 1630

CPU242464V4
CPU243064V4
CPU243664V4
CPU244264V4
CPU244864V4
CPU245464V4
CPU246064V4
CPU247264V4PKG

CPA242464V4
CPA243064V4
CPA243664V4
CPA244264V4
CPA244864V4
CPA245464V4
CPA246064V4
CPA247264V4PKG

PKG单位的装运与2140 mm 的单位相同

PREMIUM  
SERIES

V4

## 4层空心隔板固定式架体

**1830**  
mm  
高度

基础架包含 2 个原厂组装的立柱套件和隔板。  
扩展架包含 1 个原厂组装的立柱套件和隔板。  
架体将装入一个包装箱中即可进行运送。

基础架

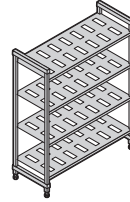

扩展架

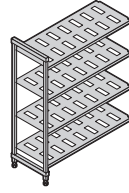

尺寸 深 x 长 x 高
460 x 610 x 1830 mm
460 x 765 x 1830
460 x 915 x 1830
460 x 1070 x 1830
460 x 1220 x 1830
460 x 1375 x 1830
460 x 1525 x 1830
460 x 1830 x 1830

型号
CPU182472V4
CPU183072V4
CPU183672V4
CPU184272V4
CPU184872V4
CPU185472V4
CPU186072V4
CPU187272V4PKG

型号
CPA182472V4
CPA183072V4
CPA183672V4
CPA184272V4
CPA184872V4
CPA185472V4
CPA186072V4
CPA187272V4PKG

540 x 610 x 1830 mm
540 x 765 x 1830
540 x 915 x 1830
540 x 1070 x 1830
540 x 1220 x 1830
540 x 1375 x 1830
540 x 1525 x 1830
540 x 1830 x 1830

CPU212472V4
CPU213072V4
CPU213672V4
CPU214272V4
CPU214872V4
CPU215472V4
CPU216072V4
CPU217272V4PKG

CPA212472V4
CPA213072V4
CPA213672V4
CPA214272V4
CPA214872V4
CPA215472V4
CPA216072V4
CPA217272V4PKG

610 x 610 x 1830 mm
610 x 765 x 1830
610 x 915 x 1830
610 x 1070 x 1830
610 x 1220 x 1830
540 x 1375 x 1830
610 x 1525 x 1830
610 x 1830 x 1830

CPU242472V4
CPU243072V4
CPU243672V4
CPU244272V4
CPU244872V4
CPU245472V4
CPU246072V4
CPU247272V4PKG

CPA242472V4
CPA243072V4
CPA243672V4
CPA244272V4
CPA244872V4
CPA245472V4
CPA246072V4
CPA247272V4PKG

颜色: 斑点灰色 (480)。



PREMIUM  
SERIES

# V5PKG

## 5层空心隔板固定式架体

**2140**  
mm  
高度

鉴于架体重量, 2140 mm 架体将装入单独的包装箱中运送。基础架包括 2 个立柱套件和 1 箱隔板。扩展架包括 1 个立柱套件和 1 箱隔板。立柱套件需要装配。

基础架

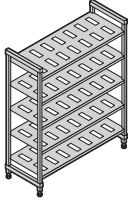

扩展架

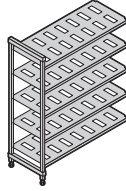

**460** mm  
深度

尺寸

深 x 长 x 高

460 x 610 x 2140 mm
460 x 765 x 2140
460 x 915 x 2140
460 x 1070 x 2140
460 x 1220 x 2140
460 x 1375 x 2140
460 x 1525 x 2140
460 x 1830 x 2140

型号

CPU182484V5PKG
CPU183084V5PKG
CPU183684V5PKG
CPU184284V5PKG
CPU184884V5PKG
CPU185484V5PKG
CPU186084V5PKG
CPU187284V5PKG

型号

CPA182484V5PKG
CPA183084V5PKG
CPA183684V5PKG
CPA184284V5PKG
CPA184884V5PKG
CPA185484V5PKG
CPA186084V5PKG
CPA187284V5PKG

**540** mm  
深度

540 x 610 x 2140 mm
540 x 765 x 2140
540 x 915 x 2140
540 x 1070 x 2140
540 x 1220 x 2140
540 x 1375 x 2140
540 x 1525 x 2140
540 x 1830 x 2140

CPU212484V5PKG
CPU213084V5PKG
CPU213684V5PKG
CPU214284V5PKG
CPU214884V5PKG
CPU215484V5PKG
CPU216084V5PKG
CPU217284V5PKG

CPA212484V5PKG
CPA213084V5PKG
CPA213684V5PKG
CPA214284V5PKG
CPA214884V5PKG
CPA215484V5PKG
CPA216084V5PKG
CPA217284V5PKG

**610** mm  
深度

610 x 610 x 2140 mm
610 x 765 x 2140
610 x 915 x 2140
610 x 1070 x 2140
610 x 1220 x 2140
610 x 1375 x 2140
610 x 1525 x 2140
610 x 1830 x 2140

CPU242484V5PKG
CPU243084V5PKG
CPU243684V5PKG
CPU244284V5PKG
CPU244884V5PKG
CPU245484V5PKG
CPU246084V5PKG
CPU247284V5PKG

CPA242484V5PKG
CPA243084V5PKG
CPA243684V5PKG
CPA244284V5PKG
CPA244884V5PKG
CPA245484V5PKG
CPA246084V5PKG
CPA247284V5PKG

颜色: 斑点灰色 (480)。

PREMIUM  
SERIES

# V4

## 4层空心隔板移动式装置

移动式基础架包含 2 个原厂组装的移动式立柱套件、隔板及附带 4 个带总锁定制动功能的万向轮。架体将装入一个包装箱中即可进行运送。

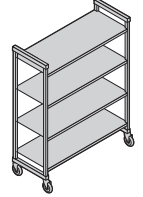
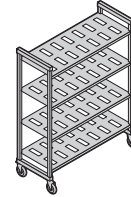

**1700**  
mm  
高度

**460** mm  
深度

型号

CPMU183667V4	460 x 915 x 1700 mm
CPMU184267V4	460 x 1070 x 1700
CPMU184867V4	460 x 1220 x 1700

**540** mm  
深度

CPMU213667V4	540 x 915 x 1700 mm
CPMU214267V4	540 x 1070 x 1700
CPMU214867V4	540 x 1220 x 1700

**610** mm  
深度

CPMU243667V4	610 x 915 x 1700 mm
CPMU244267V4	610 x 1070 x 1700
CPMU244867V4	610 x 1220 x 1700

**1910**  
mm  
高度

**460** mm  
深度

型号

CPMU183675V4	460 x 915 x 1910 mm
CPMU184275V4	460 x 1070 x 1910
CPMU184875V4	460 x 1220 x 1910

**540** mm  
深度

CPMU213675V4	540 x 915 x 1910 mm
CPMU214275V4	540 x 1070 x 1910
CPMU214875V4	540 x 1220 x 1910

**610** mm  
深度

CPMU243675V4	610 x 915 x 1910 mm
CPMU244275V4	610 x 1070 x 1910
CPMU244875V4	610 x 1220 x 1910

\*包含127毫米的脚轮。

# CAMSHELVING® PREMIUM SERIES 配件

## 拐角接插件组

独一无二的专利设计, 可确保最大限度地利用隔板空间。每层隔板使用 1 套, 用于连接基础架和墙角处的扩展架。连接 2 个基础架之间的 4 层或 5 层中间架 (每层隔板需使用 2 套)。适合单套或以 8 套或 10 套进行包装。

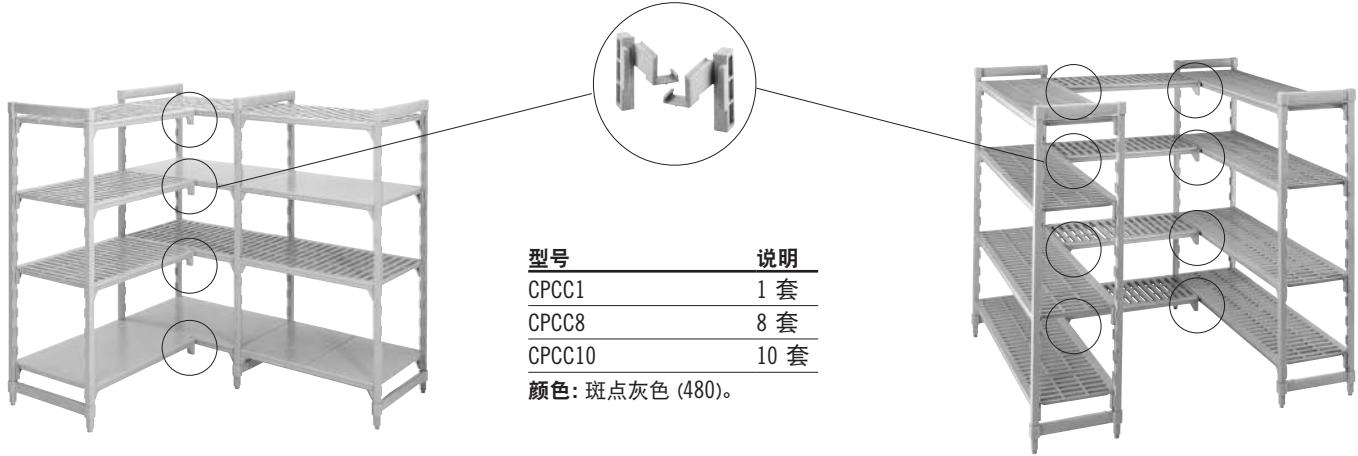

型号	说明
CPCC1	1 套
CPCC8	8 套
CPCC10	10 套

颜色: 斑点灰色 (480)。

## 底架垫货支架

仅增加底架的承重力。可适用任何隔板长度。重点推荐 1375 毫米及更长的架体和所有拐角架、U 形架及用于装载较重产品的架体。

型号	尺寸 深 x 高
<b>底架垫货支架-矮型</b>	
CPDS14H6	360 x 190 mm
CPDS18H6	460 x 190
CPDS21H6	540 x 190
CPDS24H6	610 x 190
<b>底架垫货支架-高型</b>	
CPDS14H11	360 x 289
CPDS18H11	460 x 289
CPDS21H11	540 x 289
CPDS24H11	610 x 289

件装: 1件  
颜色: 斑点灰色 (480)。

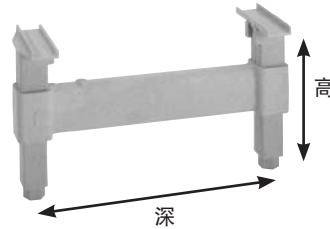

## 横梁

提供单个或双包装。可使用两个横梁搭配分隔条或者干燥篮进行存储。在第一层隔板下方放置滚动设备时, 在后立柱上增加一根横梁可额外增强支撑力。

长度	单包装 型号*	双包装 型号**
610 mm	CPTR24	CPTR242PK
765	CPTR30	CPTR302PK
915	CPTR36	CPTR362PK
1070	CPTR42	CPTR422PK
1220	CPTR48	CPTR482PK
1375	CPTR54	CPTR542PK
1525	CPTR60	CPTR602PK
1830	CPTR72	—

\*件装: 1件 \*\*件装: 2件  
颜色: 斑点灰色 (480)。





# 高密度存储地轨系统

通过在所有可用空间内形成存储通道实现最大存储能力。这一简单的系统由两端固定至升起的地轨系统上的固定式基础架架体构成，中间装有高密度移动式架体。轨道易于安装，无需钻孔或粘合。



将存储能力提升至  
**50%**

高密度移动式装置提供原厂组装的立柱套件、空心或实心隔板及高密度脚轮及保险杆。装运的完整轨道和伸展套件中包含所需的五金件。需要将固定式基础架固定至系统两端。有 4 或 5 层搁架的多种尺寸可供选择，可最大程度地增加存储空间。(参见 Premium 高端系列规格页面)。

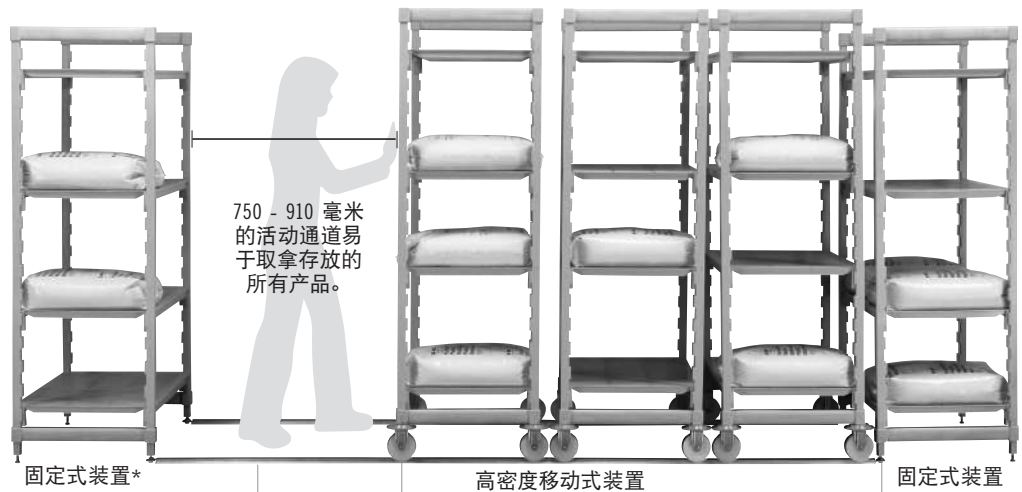

升起的地轨系统具有平滑的表面，易于推动移动式架体。升起的轨道系统可确保脏物无法进入且易于清洁。铝制轨道和不锈钢五金件均具有抗锈性。

\*建议在轨道上每隔 4.6 米安装一个固定式架体，以确保系统更加稳固。



有槽滚轮  
可轻松固定在升起的轨道上。



升起的轨道可轻松连接至固定式装置的底部，其作用相当于系统的固定点。无需使用螺栓、无需粘合或在地板上钻孔。可轻松快速地完成安装。

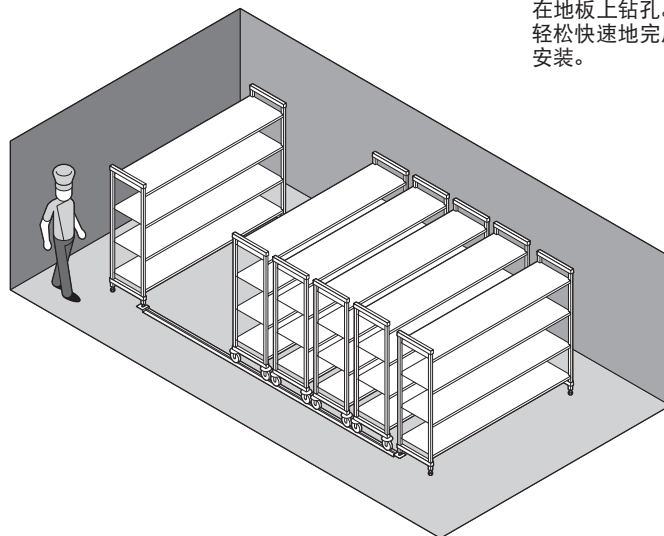
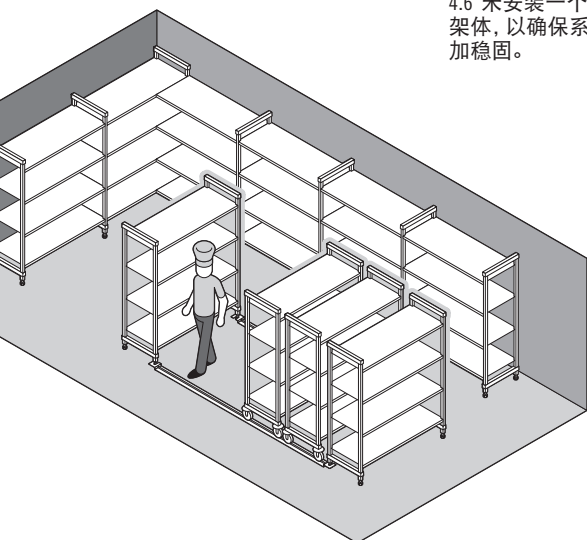

## 含4层空心隔板的高密度移动式基础架

架体中包含 2个原厂组装的  
移动式立柱套件、4个隔板、  
4个高密度脚轮及 4个高密度防  
撞挡圈。单盒包装。

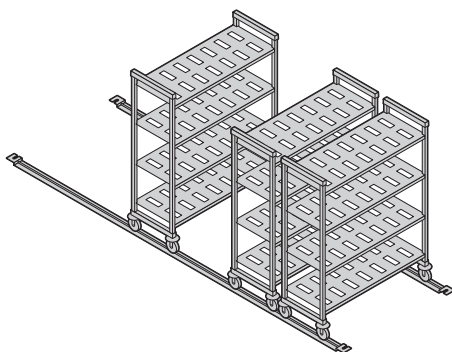

高度*	深度	长度
2	2	5
1700 mm	540 mm	915 mm
1910	610	1070
		1220
		1375
		1525

\*包含127毫米  
的脚轮。

## 含4层实心隔板的高密度移动式基础架

架体中包含 2个原厂组装的  
移动式立柱套件、4个隔板、  
4个高密度脚轮及 4个高密度防  
撞挡圈。单盒包装。

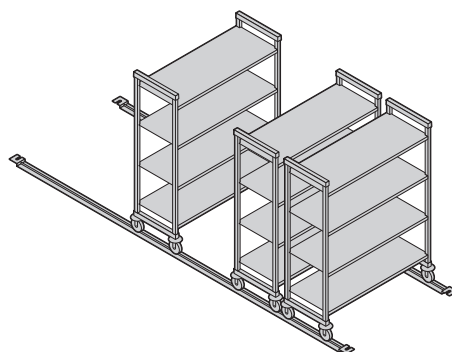

高度*	深度	长度
2	2	5
1700 mm	540 mm	915 mm
1910	610	1070
		1220
		1375
		1525

\*包含127毫米  
的脚轮。

## 完整的轨道和伸展套件

升起的铝制轨道套件和轨道伸  
展套件在 1个箱中装运。每个套  
件包含完成地轨安装所需的所  
有不锈钢五金件。单盒包装。

强烈建议在轨道上每隔 4.6米安  
装一个固定式基础架装置,以确  
保系统更加稳固。

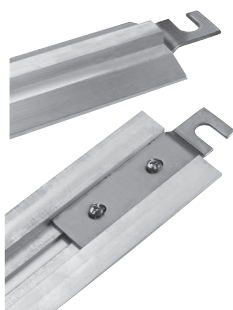

完整轨道 长度	伸展套件 长度
3	3
3.05 m	1.38 m
3.66	1.53
4.42	1.83

型号	说明	件装
<b>轨道套件</b>		
CSMHDTK10	3.05 m 轨道套件可运用在三台移动架*	1
CSMHDTK12	3.66 m 轨道套件可运用在四台移动架*	1
CSMHDTK145	4.42 m 轨道套件可运用在五台移动架*	1
<b>伸展套件</b>		
CSMHDTKE4	1.38 m 伸展套件	1
CSMHDTKE5	1.53 m 伸展套件	1
CSMHDTKE6	1.83 m 伸展套件	1
<b>配件</b>		
CSHDF	地板固定器	1

颜色: 银色 (000)。 \*以610mm深的移动装置为基础。

# V4

## 4层空心隔板的高密度移动式基础架

装置中包含2个原厂组装的移动式立柱套件、4个隔板、4个高密度脚轮及4个高密度防撞挡圈。架体将装入一个包装箱中即可进行运送。

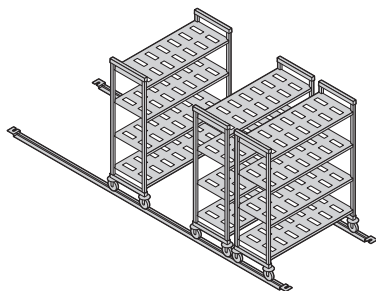

1700  
mm  
高度

540 mm  
深度

610 mm  
深度

1910  
mm  
高度

540 mm  
深度

610 mm  
深度

型号	尺寸 深 x 长 x 高
CPHU213667V4	540 x 915 x 1700 mm
CPHU214267V4	540 x 1070 x 1700
CPHU214867V4	540 x 1220 x 1700
CPHU215467V4	540 x 1375 x 1700
CPHU216067V4	540 x 1525 x 1700

CPHU243667V4	610 x 915 x 1700 mm
CPHU244267V4	610 x 1070 x 1700
CPHU244867V4	610 x 1220 x 1700
CPHU245467V4	610 x 1375 x 1700
CPHU246067V4	610 x 1525 x 1700

型号	尺寸 深 x 长 x 高
CPHU213675V4	540 x 915 x 1910 mm
CPHU214275V4	540 x 1070 x 1910
CPHU214875V4	540 x 1220 x 1910
CPHU215475V4	540 x 1375 x 1910
CPHU216075V4	540 x 1525 x 1910

CPHU243675V4	610 x 915 x 1910 mm
CPHU244275V4	610 x 1070 x 1910
CPHU244875V4	610 x 1220 x 1910
CPHU245475V4	610 x 1375 x 1910
CPHU246075V4	610 x 1525 x 1910

# S4

## 4层实心隔板的高密度移动式基础架

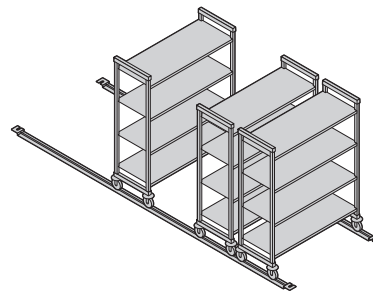

型号	尺寸 深 x 长 x 高
CPHU213667S4	540 x 915 x 1700 mm
CPHU214267S4	540 x 1070 x 1700
CPHU214867S4	540 x 1220 x 1700
CPHU215467S4	540 x 1375 x 1700
CPHU216067S4	540 x 1525 x 1700

CPHU243667S4	610 x 915 x 1700 mm
CPHU244267S4	610 x 1070 x 1700
CPHU244867S4	610 x 1220 x 1700
CPHU245467S4	610 x 1375 x 1700
CPHU246067S4	610 x 1525 x 1700

型号	尺寸 深 x 长 x 高
CPHU213675S4	540 x 915 x 1910 mm
CPHU214275S4	540 x 1070 x 1910
CPHU214875S4	540 x 1220 x 1910
CPHU215475S4	540 x 1375 x 1910
CPHU216075S4	540 x 1525 x 1910

CPHU243675S4	610 x 915 x 1910 mm
CPHU244275S4	610 x 1070 x 1910
CPHU244875S4	610 x 1220 x 1910
CPHU245475S4	610 x 1375 x 1910
CPHU246075S4	610 x 1525 x 1910

颜色: 斑点灰色 (480)。 \*包含127毫米的脚轮。

### 带有防撞挡圈的高密度脚轮

有槽滚轮可轻松固定在升起的轨道上。防撞挡圈可使移动式架体之间避免彼此直接碰触。单盒包装。

型号	尺寸
CPMCHD	127 mm
件装: 2件	颜色: 灰色(000)。





SANPELLEGRINO

SANPELLEGRINO

ALLEGORIE ALLEGORIE ALLEGORIE ALLEGORIE ALLEGORIE

# CAMSHELVING®

# ELEMENTS

series

固定式 | 移动式 | 台下式

## 为何选择 ELEMENTS?

采用革命性、极度强韧的复合材料制成，具有平滑、易于清洁的表面。Elements 系列比普通金属搁架更加坚固。该系列的重量更轻于 Camshelving Premium 系列，且随着时间的推移，完全不受水分、化学物质及可损坏隔板的液体的影响。Elements 系列专用于在冷冻室、冷藏室、干藏或器皿清洗区内存放中型至重型产品。该系列可轻松满足繁忙的餐饮运营对性能的需求。



**camguard**  
ANTIMICROBIAL SHELF PLATES



立柱接插件、拐角接插件组、防震脚、壁上固定器、识别标签、单层隔板安全货笼、终极10号罐头架、和分隔条不是 NSF 标准产品。



# CAMSHELVING® ELEMENTS SERIES

## 固定式架体尺寸

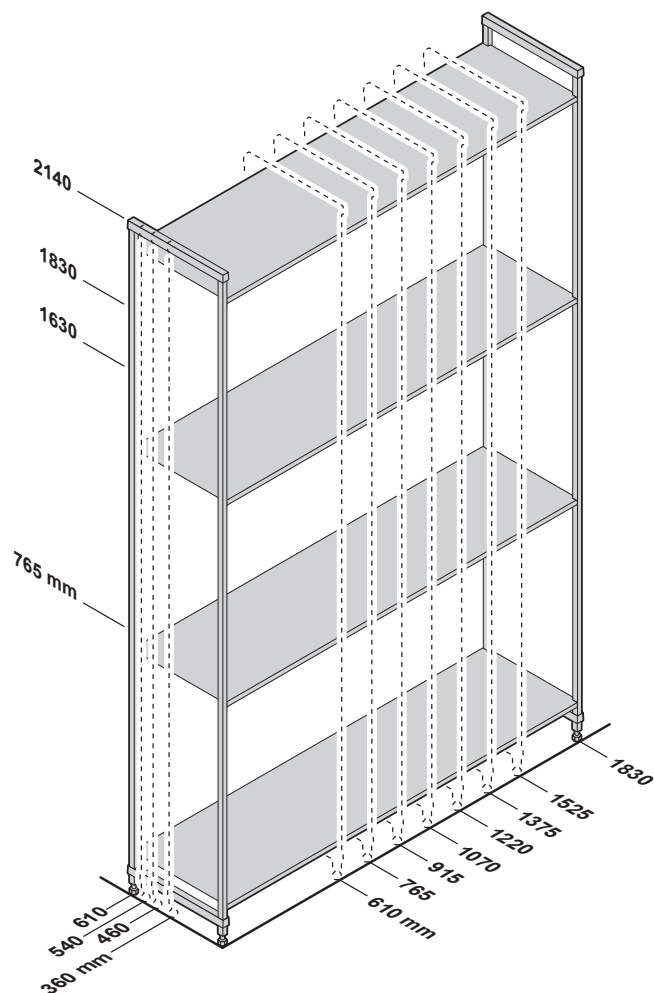

## 移动式架体尺寸

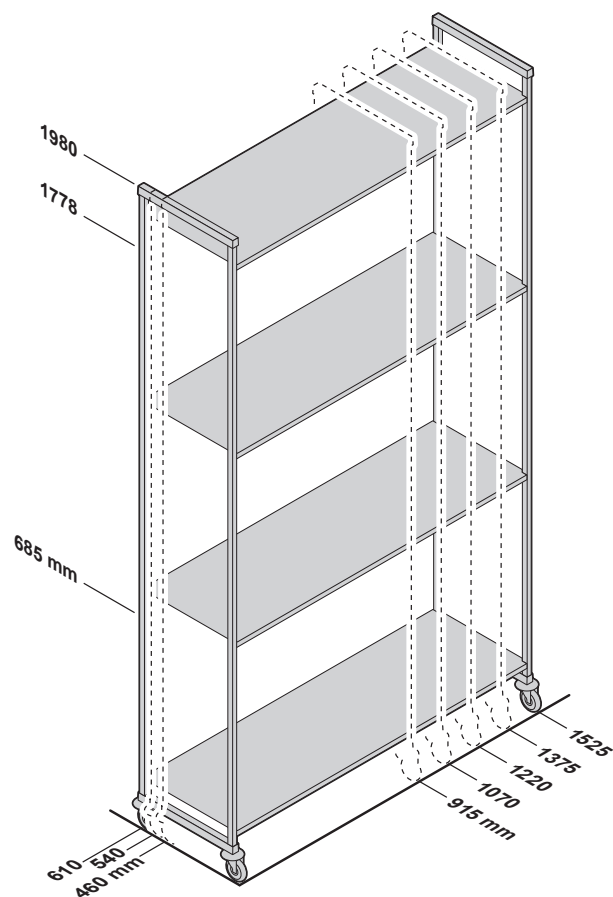

## 架体承重表

重量必须均匀分布在架体上。

		搁架长度 610 – 1220 MM	搁架长度 1375 – 1830 MM
单独架体	架体	910 kg	910 kg
	隔板	365	275
	架体加垫货支架*	1110	1045
	有垫货支架的底架*	545	410
拐角架体*** 需要 2 个底架 垫货支架	架体	820	—
	隔板	185	—
	有垫货支架的底架*	275	—
移动架体	架体**	340	—

\*垫货支架仅增加底架的稳定性和承重能力。重点推荐长度为 1375 mm 及更长的基础架、所有拐角架、U 形架及指定用于装载较重产品的架体。（参见“总长度快速参考指南”）。

\*\*由于脚轮具有承重能力，因此整个移动式架体的最大承重能力为 340 kg。

\*\*\*拐角连接件组仅适用于 610 – 1220 mm 长的搁板。

# CAMSHELVING® ELEMENTS SERIES – 基础架、扩展架及移动式架体

V4  
V5

含4层或5层空心隔板的固定式基础架和扩展架

高度	深度	长度
3	3	8
1630 mm	460 mm	610 mm 1220 mm
1830	540	765 1375
2140	610	915 1525
		1070 1830

V2

含2层空心隔板台下式基础架

高度	深度	长度
1	1	2
765 mm	460 mm	915 mm
		1220

S4

含4层实心隔板的固定式基础架和扩展架

高度	深度	长度
3	3	8
1630 mm	460 mm	610 mm 1220 mm
1830	540	765 1375
2140	610	915 1525
		1070 1830

S5

含5层实心隔板的固定式基础架和扩展架

高度	深度	长度
1	3	8
2140 mm	460 mm	610 mm 1220 mm
	540	765 1375
	610	915 1525
		1070 1830

VS4

含4层空心 and 实心隔板的固定式基础架和扩展架 (3个空心+1个实心)

高度	深度	长度
3	3	8
1630 mm	460 mm	610 mm 1220 mm
1830	540	765 1375
2140	610	915 1525
		1070 1830

VS5

含5层空心 and 实心隔板的固定式基础架和扩展架 (4个空心+1个实心)

高度	深度	长度
1	3	8
2140 mm	460 mm	610 mm 1220 mm
	540	765 1375
	610	915 1525
		1070 1830

V4  
V5

含4层或5层空心隔板的移动式基础架

高度*	深度	长度
2	3	5
1778 mm	460 mm	915 mm 1375 mm
1980	540	1070 1525
	610	1220

V2

含2层空心隔板台下式移动式基础架

高度*	深度	长度
1	1	3
685 mm	360 mm	610 mm
		915
		1220

\*包含 127 mm 的脚轮。



ELEMENTS  
SERIES

V4

## 4层空心隔板固定式架体

1630  
mm  
高度

基础架包括 2 个原厂组装的固定式立柱套件、固定式横梁、固定式横梁鸠尾榫接头和隔板。扩展架包括 1 个原厂组装的固定式立柱套件、固定式横梁、固定式横梁鸠尾榫接头和隔板。架体将装入一个包装箱中即可进行运送。

基础架

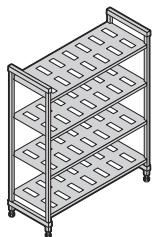

扩展架

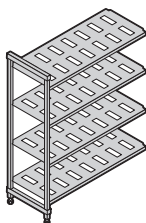

460 mm  
深度

尺寸 深 x 长 x 高
460 x 610 x 1630 mm
460 x 765 x 1630
460 x 915 x 1630
460 x 1070 x 1630
460 x 1220 x 1630
460 x 1375 x 1630
460 x 1525 x 1630
460 x 1830 x 1630

型号
ESU182464V4
ESU183064V4
ESU183664V4
ESU184264V4
ESU184864V4
ESU185464V4
ESU186064V4
ESU187264V4

型号
EA182464V4
EA183064V4
EA183664V4
EA184264V4
EA184864V4
EA185464V4
EA186064V4
EA187264V4

540 mm  
深度

540 x 610 x 1630 mm
540 x 765 x 1630
540 x 915 x 1630
540 x 1070 x 1630
540 x 1220 x 1630
540 x 1375 x 1630
540 x 1525 x 1630
540 x 1830 x 1630

ESU212464V4
ESU213064V4
ESU213664V4
ESU214264V4
ESU214864V4
ESU215464V4
ESU216064V4
ESU217264V4

EA212464V4
EA213064V4
EA213664V4
EA214264V4
EA214864V4
EA215464V4
EA216064V4
EA217264V4

610 mm  
深度

610 x 610 x 1630 mm
610 x 765 x 1630
610 x 915 x 1630
610 x 1070 x 1630
610 x 1220 x 1630
610 x 1375 x 1630
610 x 1525 x 1630
610 x 1830 x 1630

ESU242464V4
ESU243064V4
ESU243664V4
ESU244264V4
ESU244864V4
ESU245464V4
ESU246064V4
ESU247264V4

EA242464V4
EA243064V4
EA243664V4
EA244264V4
EA244864V4
EA245464V4
EA246064V4
EA247264V4

ELEMENTS  
SERIES

V4

## 4层空心隔板固定式架体

1830  
mm  
高度

基础架包括 2 个原厂组装的固定式立柱套件、固定式横梁、固定式横梁鸠尾榫接头和隔板。扩展架包括 1 个原厂组装的固定式立柱套件、固定式横梁、固定式横梁鸠尾榫接头和隔板。架体将装入一个包装箱中即可进行运送。

基础架

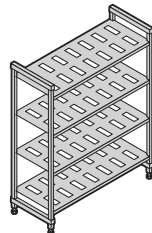

扩展架

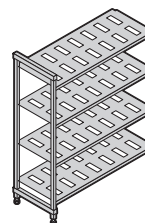

尺寸 深 x 长 x 高
460 x 610 x 1830 mm
460 x 765 x 1830
460 x 915 x 1830
460 x 1070 x 1830
460 x 1220 x 1830
460 x 1375 x 1830
460 x 1525 x 1830
460 x 1830 x 1830

型号
ESU182472V4
ESU183072V4
ESU183672V4
ESU184272V4
ESU184872V4
ESU185472V4
ESU186072V4
ESU187272V4

型号
EA182472V4
EA183072V4
EA183672V4
EA184272V4
EA184872V4
EA185472V4
EA186072V4
EA187272V4

540 x 610 x 1830 mm
540 x 765 x 1830
540 x 915 x 1830
540 x 1070 x 1830
540 x 1220 x 1830
540 x 1375 x 1830
540 x 1525 x 1830
540 x 1830 x 1830

ESU212472V4
ESU213072V4
ESU213672V4
ESU214272V4
ESU214872V4
ESU215472V4
ESU216072V4
ESU217272V4

EA212472V4
EA213072V4
EA213672V4
EA214272V4
EA214872V4
EA215472V4
EA216072V4
EA217272V4

610 x 610 x 1830 mm
610 x 765 x 1830
610 x 915 x 1830
610 x 1070 x 1830
610 x 1220 x 1830
610 x 1375 x 1830
610 x 1525 x 1830
610 x 1830 x 1830

ESU242472V4
ESU243072V4
ESU243672V4
ESU244272V4
ESU244872V4
ESU245472V4
ESU246072V4
ESU247272V4

EA242472V4
EA243072V4
EA243672V4
EA244272V4
EA244872V4
EA245472V4
EA246072V4
EA247272V4

颜色: 拉丝石墨 (580)。

ELEMENTS  
SERIES

V5

## 5层空心隔板固定式架体

2140  
mm  
高度

基础架包括 2 个原厂组装的固定式立柱套件、固定式横梁、固定式横梁鸠尾榫接头和隔板。  
扩展架包括 1 个原厂组装的固定式立柱套件、固定式横梁、固定式横梁鸠尾榫接头和隔板。  
架体将装入一个包装箱中即可进行运送。

基础架

扩展架

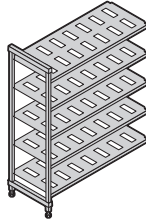
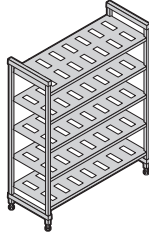

460 mm  
深度

尺寸

深 x 长 x 高

460 x 610 x 2140 mm
460 x 765 x 2140
460 x 915 x 2140
460 x 1070 x 2140
460 x 1220 x 2140
460 x 1375 x 2140
460 x 1525 x 2140
460 x 1830 x 2140

型号

ESU182484V5
ESU183084V5
ESU183684V5
ESU184284V5
ESU184884V5
ESU185484V5
ESU186084V5
ESU187284V5

型号

EA182484V5
EA183084V5
EA183684V5
EA184284V5
EA184884V5
EA185484V5
EA186084V5
EA187284V5

540 mm  
深度

540 x 610 x 2140 mm
540 x 765 x 2140
540 x 915 x 2140
540 x 1070 x 2140
540 x 1220 x 2140
540 x 1375 x 2140
540 x 1525 x 2140
540 x 1830 x 2140

ESU212484V5
ESU213084V5
ESU213684V5
ESU214284V5
ESU214884V5
ESU215484V5
ESU216084V5
ESU217284V5

EA212484V5
EA213084V5
EA213684V5
EA214284V5
EA214884V5
EA215484V5
EA216084V5
EA217284V5

610 mm  
深度

610 x 610 x 2140 mm
610 x 765 x 2140
610 x 915 x 2140
610 x 1070 x 2140
610 x 1220 x 2140
610 x 1375 x 2140
610 x 1525 x 2140
610 x 1830 x 2140

ESU242484V5
ESU243084V5
ESU243684V5
ESU244284V5
ESU244884V5
ESU245484V5
ESU246084V5
ESU247284V5

EA242484V5
EA243084V5
EA243684V5
EA244284V5
EA244884V5
EA245484V5
EA246084V5
EA247284V5

颜色: 拉丝石墨 (580)。

ELEMENTS  
SERIES

V4

## 4层空心隔板移动式架体

移动式架体包含 2 个原厂组装的移动式立柱套件、移动式横梁、移动式横梁鸠尾榫接头、隔板及附带 4 个带总锁定制动功能的优质万向轮。  
架体将装入一个包装箱中即可进行运送。

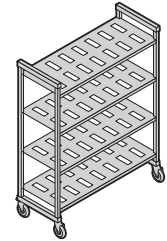

\*包含  
127毫米  
的脚轮。

1778  
mm  
高度

460 mm  
深度

540 mm  
深度

610 mm  
深度

1980  
mm  
高度

460 mm  
深度

540 mm  
深度

610 mm  
深度

型号	尺寸 深 x 长 x 高*
EMU183670V4	460 x 915 x 1778 mm
EMU184270V4	460 x 1070 x 1778
EMU184870V4	460 x 1220 x 1778
EMU185470V4	460 x 1375 x 1778
EMU186070V4	460 x 1525 x 1778

EMU213670V4	540 x 915 x 1778 mm
EMU214270V4	540 x 1070 x 1778
EMU214870V4	540 x 1220 x 1778
EMU215470V4	540 x 1375 x 1778
EMU216070V4	540 x 1525 x 1778

EMU243670V4	610 x 915 x 1778 mm
EMU244270V4	610 x 1070 x 1778
EMU244870V4	610 x 1220 x 1778
EMU245470V4	610 x 1375 x 1778
EMU246070V4	610 x 1525 x 1778

型号	尺寸 深 x 长 x 高*
EMU183678V4	460 x 915 x 1980 mm
EMU184278V4	460 x 1070 x 1980
EMU184878V4	460 x 1220 x 1980
EMU185478V4	460 x 1375 x 1980
EMU186078V4	460 x 1525 x 1980

EMU213678V4	540 x 915 x 1980 mm
EMU214278V4	540 x 1070 x 1980
EMU214878V4	540 x 1220 x 1980
EMU215478V4	540 x 1375 x 1980
EMU216078V4	540 x 1525 x 1980

EMU243678V4	610 x 915 x 1980 mm
EMU244278V4	610 x 1070 x 1980
EMU244878V4	610 x 1220 x 1980
EMU245478V4	610 x 1375 x 1980
EMU246078V4	610 x 1525 x 1980

# CAMSHELVING® ELEMENTS SERIES

## 拐角接插件组

独一无二的专利设计，可确保最大限度地利用隔板空间。每层隔板使用1套，用于连接基础架和墙角处的扩展架。连接2个基础架之间的4层或5层中间架(每层隔板需使用2套)。适合单套或以8套或10套进行包装。

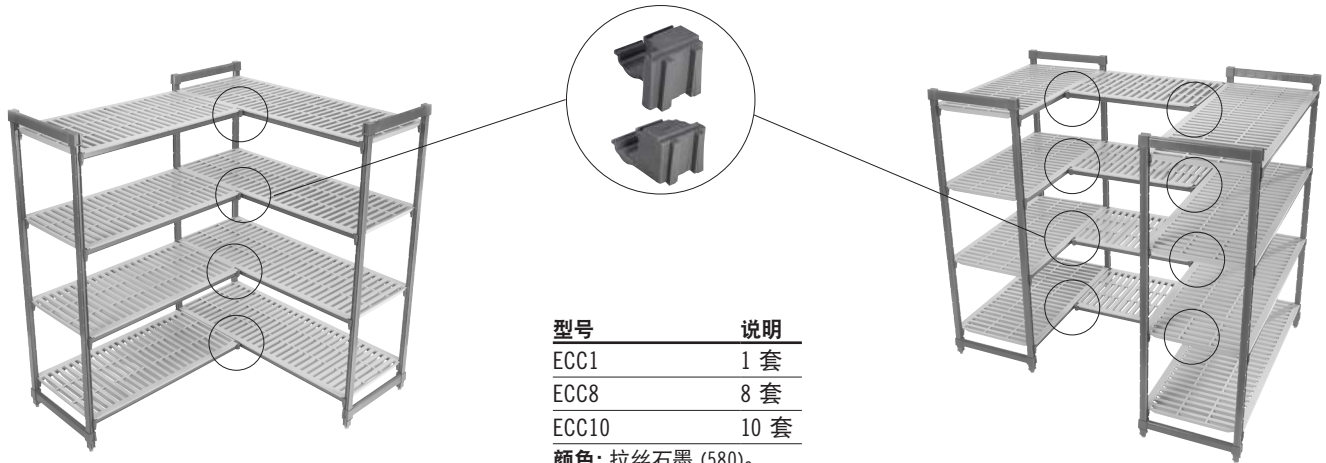

型号	说明
ECC1	1 套
ECC8	8 套
ECC10	10 套

颜色: 拉丝石墨 (580)。

## 底架垫货支架

仅增加底架的承重力。可适用任何隔板长度。重点推荐1375 mm 及更长的架体和所有拐角架、U 形架及用于装载较重产品的架体。

型号	尺寸 深 x 高
<b>底架垫货支架 - 矮型</b>	
EDS14H6	360 x 165 mm
EDS18H6	460 x 165
EDS21H6	540 x 165
EDS24H6	610 x 165
<b>底架垫货支架 - 高型</b>	
EDS14H10	360 x 267
EDS18H10	460 x 267
EDS21H10	540 x 267
EDS24H10	610 x 267

件装: 1 件  
颜色: 拉丝石墨 (580)。

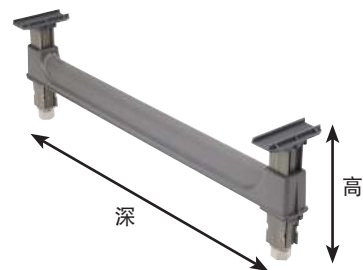

# CAMSHELVING® ELEMENTS SERIES

## 横梁

提供单个或双包装，固定式或者移动式。可使用两个横梁搭配分隔条或者干燥篮进行存储。在第一层隔板下方放置滚动设备时，在后立柱上增加一根横梁可额外增强支撑力。包含横梁尾榫接头。

### 固定式

长度	单包装 型号*	双包装 型号**
610 mm	ETR24	ETR242PK
765	ETR30	ETR302PK
915	ETR36	ETR362PK
1070	ETR42	ETR422PK
1220	ETR48	ETR482PK
1375	ETR54	ETR542PK
1525	ETR60	ETR602PK
1830	ETR72	—

\*件装: 1件 \*\*件装: 2件 颜色: 拉丝石墨 (580)。

### 移动式

长度	单包装 型号*	双包装 型号**
915 mm	EMTR36	EMTR362PK
1070	EMTR42	EMTR422PK
1220	EMTR48	EMTR482PK
1375	EMTR54	EMTR542PK
1525	EMTR60	EMTR602PK

\*件装: 1件 \*\*件装: 2件 颜色: 拉丝石墨 (580)。



固定式横梁

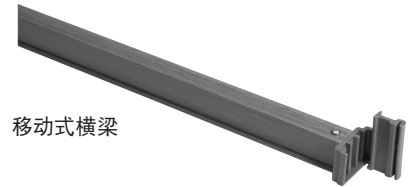

移动式横梁



CAMSHELVING®

# BASICS PLUS

series

固定式

## 为何选择 BASICS PLUS?

预算紧张和存储需求较为宽松并不意味着隔板性能和存储效率会受到影响。与 Elements 系列相同的是，Basics Plus 系列依然采用强韧而高性能的复合材料制成，且具有同样的设计特色。该系列的重量更轻、成本更低，但坚固性丝毫不减，足以满足轻型至中型产品的存放需求。



**camguard**  
ANTIMICROBIAL SHELF PLATES



HACCP



CdF



立柱接插件、拐角接插件组、防震脚、壁上固定器、围栏系统、单层隔板安全货笼、储架隔板和识别标签不是 NSF 标准产品。



# CAMSHELVING® BASICS PLUS SERIES

## 固定式架体尺寸

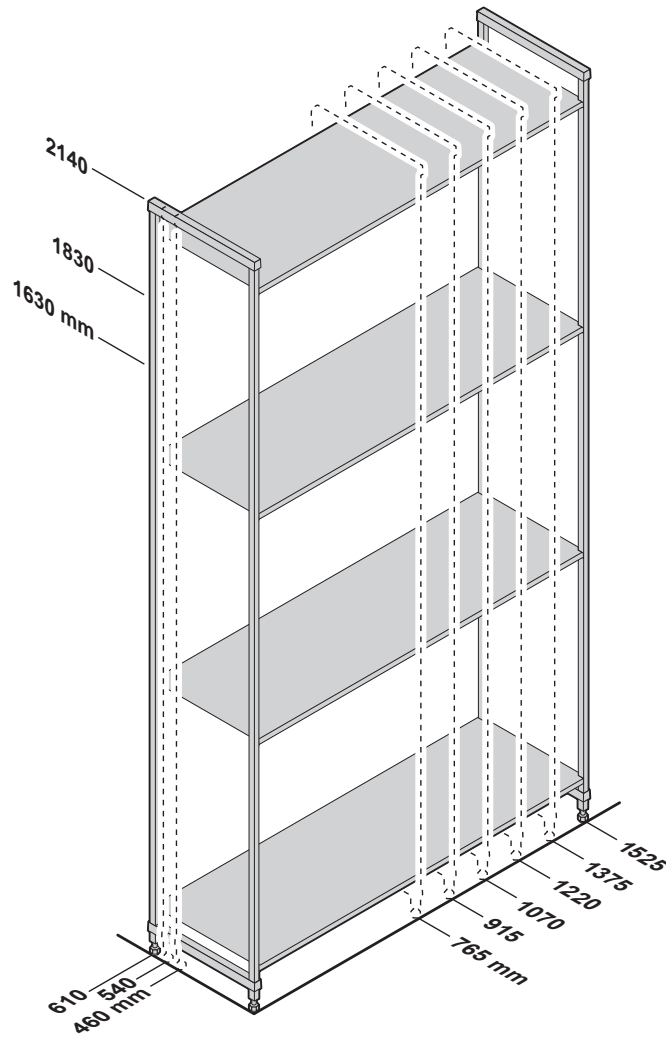

## 架体承重表

重量必须均匀分布在架上。

		搁架长度 765 – 1220 MM	搁架长度 1375 – 1525 MM
单独架体	架体	800 kg (TUV)	800 kg (TUV)
	隔板	190 (TUV)	180 (TUV)
	架体加垫货支架*	885	880
	有垫货支架的底架*	275	260
拐角架体** 需要 2 个底架 垫货支架	架体	590	—
	隔板	130	—
	有垫货支架的底架*	200	—



TUV 认证承重能力

\*垫货支架仅增加底架的稳定性和承重能力。重点推荐长度为 1375 mm 及更长的基础架、所有拐角架、U 形架及指定用于装载较重产品的架体。(参见“总长度快速参考指南”)。

\*\*拐角连接件组仅适用于 765 – 1220 mm 长的搁板。

**V4** 含4层空心隔板的固定式  
基础架和扩展架

高度	深度	长度	
3	3	6	
1630 mm	460 mm	765 mm	1220 mm
1830	540	915	1375
2140	610	1070	1525

**V5** 含5层空心隔板的固定式  
基础架和扩展架

高度	深度	长度	
3	3	6	
1630 mm	460 mm	765 mm	1220 mm
1830	540	915	1375
2140	610	1070	1525

**S4** 含4层实心隔板的固定式  
基础架和扩展架

高度	深度	长度	
3	3	6	
1630 mm	460 mm	765 mm	1220 mm
1830	540	915	1375
2140	610	1070	1525

**S5** 含5层实心隔板的固定式  
基础架和扩展架

高度	深度	长度	
1	3	6	
2140 mm	460 mm	765 mm	1220 mm
	540	915	1375
	610	1070	1525

**VS4** 含4层空心 and 实心隔板的固定式  
基础架和扩展架 (3个空心 + 1个实心)

高度	深度	长度	
3	3	6	
1630 mm	460 mm	765 mm	1220 mm
1830	540	915	1375
2140	610	1070	1525

**VS5** 含5层空心 and 实心隔板的固定式  
基础架和扩展架 (4个空心 + 1个实心)

高度	深度	长度	
1	3	6	
2140 mm	460 mm	765 mm	1220 mm
	540	915	1375
	610	1070	1525



BASICS PLUS SERIES  
**1630**

mm  
高度

**V4**  
4层空心隔板  
固定式架体

基础架包含 2 个原厂组装的立柱套件和隔板。  
扩展架包含 1 个原厂组装的立柱套件和隔板。  
架体将装入 1 个包装箱中即可进行运送。

基础架

扩展架

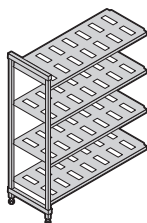
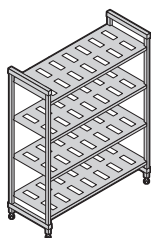

**460** mm  
深度

尺寸 深 x 长 x 高	型号
460 x 765 x 1630 mm	CBU183064V4
460 x 915 x 1630	CBU183664V4
460 x 1070 x 1630	CBU184264V4
460 x 1220 x 1630	CBU184864V4
460 x 1375 x 1630	CBU185464V4
460 x 1525 x 1630	CBU186064V4

型号
CBU183064V4
CBU183664V4
CBU184264V4
CBU184864V4
CBU185464V4
CBU186064V4

型号
CBA183064V4
CBA183664V4
CBA184264V4
CBA184864V4
CBA185464V4
CBA186064V4

**540** mm  
深度

540 x 765 x 1630 mm
540 x 915 x 1630
540 x 1070 x 1630
540 x 1220 x 1630
540 x 1375 x 1630
540 x 1525 x 1630

CBU213064V4
CBU213664V4
CBU214264V4
CBU214864V4
CBU215464V4
CBU216064V4

CBA213064V4
CBA213664V4
CBA214264V4
CBA214864V4
CBA215464V4
CBA216064V4

**610** mm  
深度

610 x 765 x 1630 mm
610 x 915 x 1630
610 x 1070 x 1630
610 x 1220 x 1630
610 x 1375 x 1630
610 x 1525 x 1630

CBU243064V4
CBU243664V4
CBU244264V4
CBU244864V4
CBU245464V4
CBU246064V4

CBA243064V4
CBA243664V4
CBA244264V4
CBA244864V4
CBA245464V4
CBA246064V4

BASICS PLUS SERIES  
**1830**

mm  
高度

**V4**  
4层空心隔板  
固定式架体

基础架包含 2 个原厂组装的立柱套件和隔板。  
扩展架包含 1 个原厂组装的立柱套件和隔板。  
架体将装入 1 个包装箱中即可进行运送。

基础架

扩展架

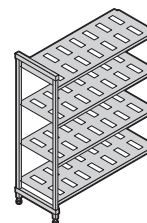
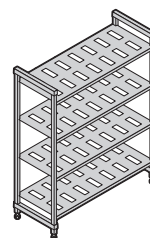

尺寸 深 x 长 x 高	型号
460 x 765 x 1830 mm	CBU183072V4
460 x 915 x 1830	CBU183672V4
460 x 1070 x 1830	CBU184272V4
460 x 1220 x 1830	CBU184872V4
460 x 1375 x 1830	CBU185472V4
460 x 1525 x 1830	CBU186072V4

型号
CBU183072V4
CBU183672V4
CBU184272V4
CBU184872V4
CBU185472V4
CBU186072V4

型号
CBA183072V4
CBA183672V4
CBA184272V4
CBA184872V4
CBA185472V4
CBA186072V4

540 x 765 x 1830 mm
540 x 915 x 1830
540 x 1070 x 1830
540 x 1220 x 1830
540 x 1375 x 1830
540 x 1525 x 1830

CBU213072V4
CBU213672V4
CBU214272V4
CBU214872V4
CBU215472V4
CBU216072V4

CBA213072V4
CBA213672V4
CBA214272V4
CBA214872V4
CBA215472V4
CBA216072V4

610 x 765 x 1830 mm
610 x 915 x 1830
610 x 1070 x 1830
610 x 1220 x 1830
610 x 1375 x 1830
610 x 1525 x 1830

CBU243072V4
CBU243672V4
CBU244272V4
CBU244872V4
CBU245472V4
CBU246072V4

CBA243072V4
CBA243672V4
CBA244272V4
CBA244872V4
CBA245472V4
CBA246072V4



BASICS  
PLUS  
SERIES  
**2140**  
mm  
高度

## V5 5层空心隔板 固定式架体

基础架包含 2 个原厂组装的立柱套件和隔板。  
扩展架包含 1 个原厂组装的立柱套件和隔板。  
架体将装入 1 个包装箱中即可进行运送。

基础架

扩展架

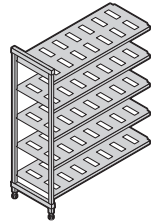
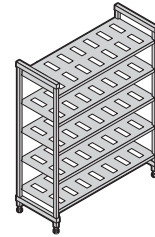

**460** mm  
深度

尺寸

深 x 长 x 高

460 x 765 x 2140 mm

460 x 915 x 2140

460 x 1070 x 2140

460 x 1220 x 2140

460 x 1375 x 2140

460 x 1525 x 2140

型号

**CBU183084V5**

**CBU183684V5**

**CBU184284V5**

**CBU184884V5**

**CBU185484V5**

**CBU186084V5**

型号

**CBA183084V5**

**CBA183684V5**

**CBA184284V5**

**CBA184884V5**

**CBA185484V5**

**CBA186084V5**

**540** mm  
深度

540 x 765 x 2140 mm

540 x 915 x 2140

540 x 1070 x 2140

540 x 1220 x 2140

540 x 1375 x 2140

540 x 1525 x 2140

**CBU213084V5**

**CBU213684V5**

**CBU214284V5**

**CBU214884V5**

**CBU215484V5**

**CBU216084V5**

**CBA213084V5**

**CBA213684V5**

**CBA214284V5**

**CBA214884V5**

**CBA215484V5**

**CBA216084V5**

**610** mm  
深度

610 x 765 x 2140 mm

610 x 915 x 2140

610 x 1070 x 2140

610 x 1220 x 2140

610 x 1375 x 2140

610 x 1525 x 2140

**CBU243084V5**

**CBU243684V5**

**CBU244284V5**

**CBU244884V5**

**CBU245484V5**

**CBU246084V5**

**CBA243084V5**

**CBA243684V5**

**CBA244284V5**

**CBA244884V5**

**CBA245484V5**

**CBA246084V5**

颜色: 拉丝石墨 (580)。

# CAMSHELVING® BASICS PLUS SERIES

## 拐角接插件组

独一无二的专利设计, 可确保最大限度地利用隔板空间。每层隔板使用 1 套, 用于连接基础架和墙角处的扩展架。连接 2 个基础架之间的 4 层或 5 层中间架(每层隔板需使用 2 套)。适合单套或以 8 套或 10 套进行包装。

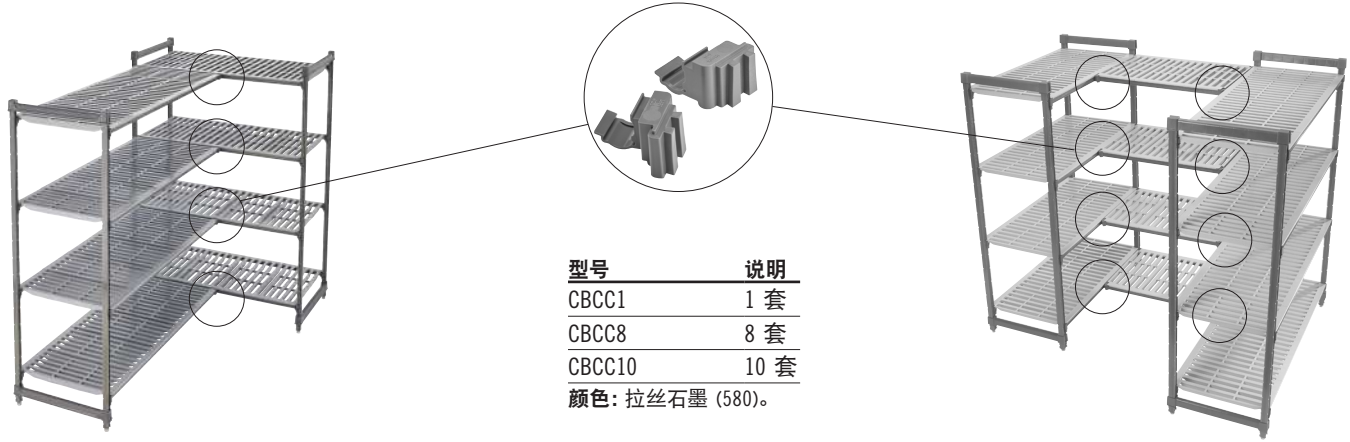

型号	说明
CBCC1	1 套
CBCC8	8 套
CBCC10	10 套

颜色: 拉丝石墨 (580)。

## 底架垫货支架

仅增加底架的承重力。可适用任何隔板长度。重点推荐 1380 毫米及更长的架体和所有拐角架、U 形架及用于装载较重产品的架体。

型号	尺寸 深 x 高
<b>底架垫货支架 - 矮型</b>	
CBDS18H6	460 x 171 mm
CBDS21H6	540 x 171
CBDS24H6	610 x 171
<b>底架垫货支架 - 高型</b>	
CBDS18H10	460 x 273
CBDS21H10	540 x 273
CBDS24H10	610 x 273

件装: 1件 颜色: 拉丝石墨 (580)。

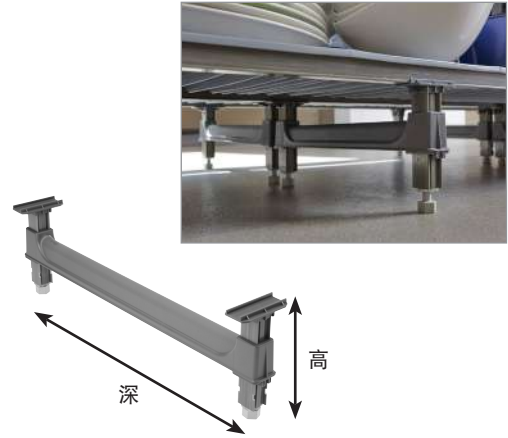

## 横梁

适用于单或双包装。可使用两个横梁搭配分隔条或者干燥篮进行存储。在第一层搁架下方放置滚动设备时, 在后立柱上增加一根横梁可额外增强支撑力。包含横梁鸠尾榫接头。

长度	单包装 型号*	双包装 型号**
765 mm	CBTR30	—
915	CBTR36	CBTR362PK
1070	CBTR42	CBTR422PK
1220	CBTR48	CBTR482PK
1375	CBTR54	CBTR542PK
1525	CBTR60	CBTR602PK

\*件装: 1件 \*\*件装: 2件  
颜色: 拉丝石墨 (580)。

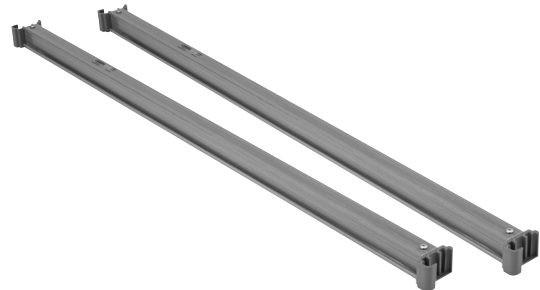

# CAMSHELVING® 配件

## 识别标签

夹到横梁上以清楚标识存储产品。采用高度耐用的塑料制成，前面板具有清晰的载物玻璃片。14 张标签包括：12 张彩色预印编码的标准和 2 张空白标签。

型号	说明	尺寸 长 x 高
<b>Premium &amp; Elements 系列</b>		
CSID6	识别标签 152 mm	152 x 25 mm
CSID3	识别标签 76 mm	76 x 25
<b>Basics Plus 系列</b>		
CBID6	识别标签 152 mm	152 x 25
件装: 12件 颜色: 白色/透明。		



## 壁上固定器

在必要时，用于将固定式搁架装置固定至墙壁上，以更加安全和稳固。由不锈钢制成。不包含螺钉。

型号	尺寸 深 x 长 x 高
CSWF	73 x 238 x 48 mm
件装: 4件 颜色: 银色 (000)。	



孔直径 1.11 厘米。



## 防震脚

在必要时，用于将固定式架体的立柱直接固定至地板上，以更加安全和稳固。由不锈钢制成。不包含螺栓。

型号	尺寸 深 x 长 x 高
<b>Premium, Elements &amp; Basics Plus 系列</b>	
CSFF	38 x 165 x 89 mm
<b>Premium 系列高密度基础架</b>	
CSHDF	35 x 108 x 13
CSFF 件装: 2 CSHDF 件装: 4 颜色: 银色 (000)。	

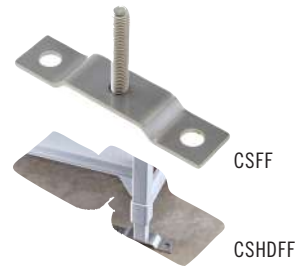

孔直径 1.43 厘米。

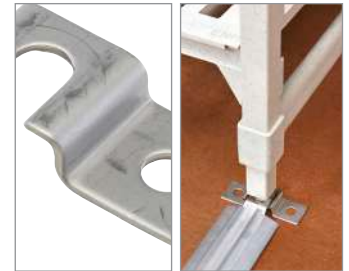

## 高级脚轮

适用于所有存储区域，尤其适用于冷藏室、冷冻室和/或潮湿区域。由高度耐用、不受腐蚀的塑料制成，并带有 127毫米无痕热塑性橡胶万向轮。总锁紧制动均可锁紧回转运动和万向轮。

型号	尺寸
<b>Premium 系列</b>	
CPMCWB	127 mm
<b>Elements 系列</b>	
EMCWB	127 mm
件装: 2件 颜色: 灰色 (000)。	

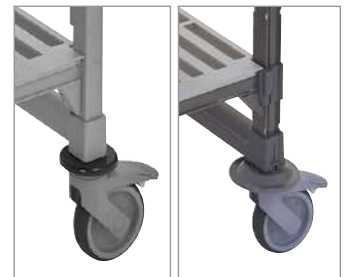

## 防撞挡圈

在运输期间和在操作移动式架体以使其靠墙或与其他架体并联以用于置物时，可提供更多保护。

型号	直径
CSMHDD	127 mm
件装: 4件 颜色: 灰色 (000)。	

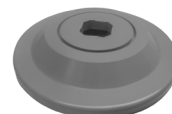

# CAMSHELVING® 配件

## 储架隔板

可将物品在隔板上堆叠和单独放置。由高度耐用的 ABS 塑料制成。可直接安装在实心或空心隔板上。可轻松移动以重新部署或清洗。

型号	尺寸 深 x 高
CSSD188	460 x 203 mm
CSSD218	540 x 203
CSSD248	610 x 203

件装: 1件 颜色: 浅灰色 (151)。



## 围栏系统

用于防止物品从储架上掉落。保护储架单个侧面或两端或包裹整个储架。栏杆由坚固的复合材料制成，非常耐用，永不生锈或腐蚀。

适用于 610-1830 mm 宽和 360-610 mm 深的储架装置。全套或四分之三的储架套件有助于简化安装，并显著减少纸箱浪费。

### 围栏套件

PREMIUM 型号	ELEMENTS 型号	BASICS PLUS 型号	尺寸 深 x 长
<b>全尺寸围栏套件 (2侧, 2端)</b>			
CPR2436	ESR2436	CBR2436	610 x 910 mm
CPR2442	ESR2442	CBR2442	610 x 1070
CPR2448	ESR2448	CBR2448	610 x 1220
<b>3/4尺寸围栏套件 (1侧, 2端)</b>			
CPR24363	ESR24363	CBR24363	610 x 910
CPR24423	ESR24423	CBR24423	610 x 1070
CPR24483	ESR24483	CBR24483	610 x 1220

件装: 1套 颜色: 浅灰色 (151)。

围栏套件可用于所有深度和所有长度。要查看全尺寸和 3/4 尺寸套件的完整选择, 请参阅 Camshelving 产品规格和价目表。

### 单侧围栏

PREMIUM 型号	ELEMENTS 型号	BASICS PLUS 型号	长度
CPR24S	ESR24S	—	610 mm
CPR30S	ESR30S	CBR30S	760
CPR36S	ESR36S	CBR36S	910
CPR42S	ESR42S	CBR42S	1070
CPR48S	ESR48S	CBR48S	1220
CPR54S	ESR54S	CBR54S	1380
CPR60S	ESR60S	CBR60S	1530
CPR72S	ESR72S	—	1830

件装: 1套 颜色: 浅灰色 (151)。

### 单端围栏

PREMIUM 型号	ELEMENTS 型号	BASICS PLUS 型号	深度
CPR14E	ESR14E	—	360 mm
CPR18E	ESR18E	CBR18E	460
CPR21E	ESR21E	CBR21E	540
CPR24E	ESR24E	CBR24E	610

件装: 1套 颜色: 浅灰色 (151)。





# CAMSHELVING® 配件

## 分隔条 (仅适用于610 mm深的隔板)

可组装成用于食品器皿、食品包装盒或碗碟架的自定义服务站或存储站。可将直向或者斜角分隔条直接安装在横梁上。

型号	说明
<b>Premium 系列</b>	
CSDBA	斜角分隔条
CSDBS	直向分隔条
<b>Elements 系列</b>	
EDBA	斜角分隔条
EDBS	直向分隔条
件装: 4件 颜色: 斑点灰 (480)。	



## 单层架的终极烤盘搁架

单层架的终极烤盘搁架轻巧耐用, 可加强您的存储容量。设计用于牢固地安装在 600 毫米深的优质搁板单元或 610 毫米深的 Elements 或 Basics Plus 单元上, 在紧凑空间内可装放 6 个全尺寸 60 x 40 cm 的烤盘。用于准备和放置准备好的原材, 在冷却器中解冻产品或快速冷却烘焙食品。设计用于直接搁放从 176°C 烤箱中取出的餐盘。可拆卸装运。

型号	说明	尺寸 深 x 长 x 高
<b>Premium 或 Elements Series</b>		
CSUPR6040S6	60 x 40 储架	612 x 465 x 514 mm
CSUPR1826S6	66 x 46 储架	603 x 514 x 514
<b>Basics Plus Series</b>		
CBUPR6040S6	60 x 40 储架	612 x 465 x 514
CBUPR1826S6	66 x 46 储架	603 x 514 x 514
件装: 1套 颜色: 拉丝石墨 (580)。		



## 单层隔板安全货笼 (仅适用于610 mm深的隔板)

可将贵重产品固定在单层隔板上。由重型304不锈钢制成, 可用于任何环境。隔板之间的高度需达到457毫米。仅可安装在空心搁架上。不包含锁。

型号	尺寸 深 x 长 x 高
CSSC244818	640 x 1080 x 460 mm
件装: 1件 颜色: 银色 (000)。	



CAMSHELVING®

# 通用型储物架



部件



**可容纳一切**  
食品平底锅、盒子、平底锅、盘子，  
以及甚至是比萨面团盒

一种独特的方式  
创建  
**垂直存储  
空间**

轻松地创建独立的存储  
用导轨板轻松创建独立的存储区。  
可用于Camshelving Premium,  
Elements和Basics Plus  
540或610毫米深。



创建 "抽屉式" 存储



用于 Premium® / Elements® Series  
CSUNVR21  
CSUNVRA21  
CSUNVR24  
CSUNVRA24

垂直存储

架子之间消除了未使用的空间



用于 Basics® Plus Series  
CBUNVR21  
CBUNVRA21  
CBUNVR24  
CBUNVRA24

# 实用储架 – CAMSHELVING® 终极 10 号罐头架系统

使用终极 10 号罐头系统打造您所需的罐头存储空间。这款有史以来全新的塑料罐头架，让您储存和盘点 10 号和 5 号罐头变得轻轻松松。

- 前端装载，FIFO 重力供给系统支持高效的库存控制，无需移动机架进行装载或卸载。
- 易于清洁，表面光滑。可以完全拆卸，并使用洗碗机清洁。
- 对生锈和腐蚀提供终身保修服务。由强韧的新型复合材料制成。
- 单个、扩展罐头架和全尺寸罐头架装置每个都使用一个盒子包装。装置包括预组装的立柱工具包。

颜色：拉丝石墨 (580)。

仅架子属于 NSF 标准组件。



部件



组装容易，只需将一些简单部件固定卡住即可组装好单个或扩展架。



## 存储容量

	#10 号罐头	#5 号罐头
单个或扩展架	8 个	12 个
全尺寸罐头架装置 (660 x 915 x 1830 mm 3 层)	96	144

可放置 10 号和 5 号罐头 170 至 179 mm 高。

# 实用储架 – CAMSHELVING® 终极 10 号罐头架系统

## Premium Series

### 全尺寸固定式罐头架装置

这款独立式罐头架可在较小的空间内存储高达 96 个罐头的容量。安装在 Camshelving 高密度存储装置的末端，最大限度地利用空间。拆卸使用 1 个纸箱包装发货，其中包括 2 根出厂装配的立柱套件。



## Elements Series



### 全尺寸固定式扩展罐头架装置

使用直线式罐头架，最大化厨房或干燥储藏区的每一寸线性空间。只需使用一个出厂装配的立柱套件，就可以通过公共立柱将罐头架与标准的储架装置直线连接。



### 部分罐头架存储

在任意 610 mm 深的 Camshelving 装置上安装单排罐头架，利用上面或下面的货架空间存放标准物品。



# 实用储架 – CAMSHELVING® 终极 10 号罐头架系统



型号	CPU243672C96*	ESU243672C96*	CPA243672C96**	EA243672C96**
说明	Premium 高端系列全尺寸固定式罐头架装置 (独立式)	Elements 元素系列全尺寸固定式罐头架装置 (独立式)	Premium 高端系列全尺寸扩展式罐头架装置 (共享立柱)	Elements 元素系列全尺寸扩展式罐头架装置 (共享立柱)
尺寸 深 x 长 x 高	660 x 915 x 1830 mm	660 x 915 x 1830 mm	660 x 870 x 1830 mm	660 x 864 x 1830 mm

件装: 1件 一个纸箱包装发货。 Premium Series 颜色: 斑点灰色 (480)。 Elements Series 颜色: 拉丝石墨 (580)。

\*装置包括: 2 个预安装的立柱套件, 9 个横梁, 15 块面板和 72 个支架。 \*\*装置包括: 1 个预安装的立柱套件, 9 个横梁, 15 块面板和 72 个支架。

## 单个或扩展罐头架



型号	UCR10R8	UCR10AR8
说明	单个罐头架, 2 块面板和 6 个支架	扩展罐头架, 1 块面板和 6 个支架
尺寸 深 x 长 x 高	660 x 235 x 394 mm	660 x 191 x 394 mm

件装: 1件 颜色: 拉丝石墨 (580)。



## 罐头架的长度规格

架子长度	每层罐头架的数量*	剩余的储架空间	10 号罐头的装放
610 mm	2	89 mm	16
765	3	51	24
915	4	0	32
1070	4	165	32
1220	5	127	40
1375	6	89	48
1525	7	51	56

\*1 个单层架加上扩展架

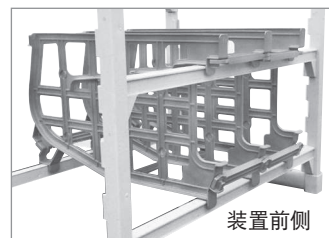

装置前侧

注意: 每层需要 3 个横梁, 前侧 2 个, 后部 1 个。在安装下一个横梁/层之前, 在横梁顶部留下两个开口燕尾槽。留下装载罐头的空间。

CAMSHELVING®

# 终极 烤盘架

专为耐用而设计。  
一次购买，终身使用。

New!

模制导轨 =  
无断焊



维护成本低，  
易于清洁。

安静、平滑的滑行、  
旋转脚轮。全部带刹车。

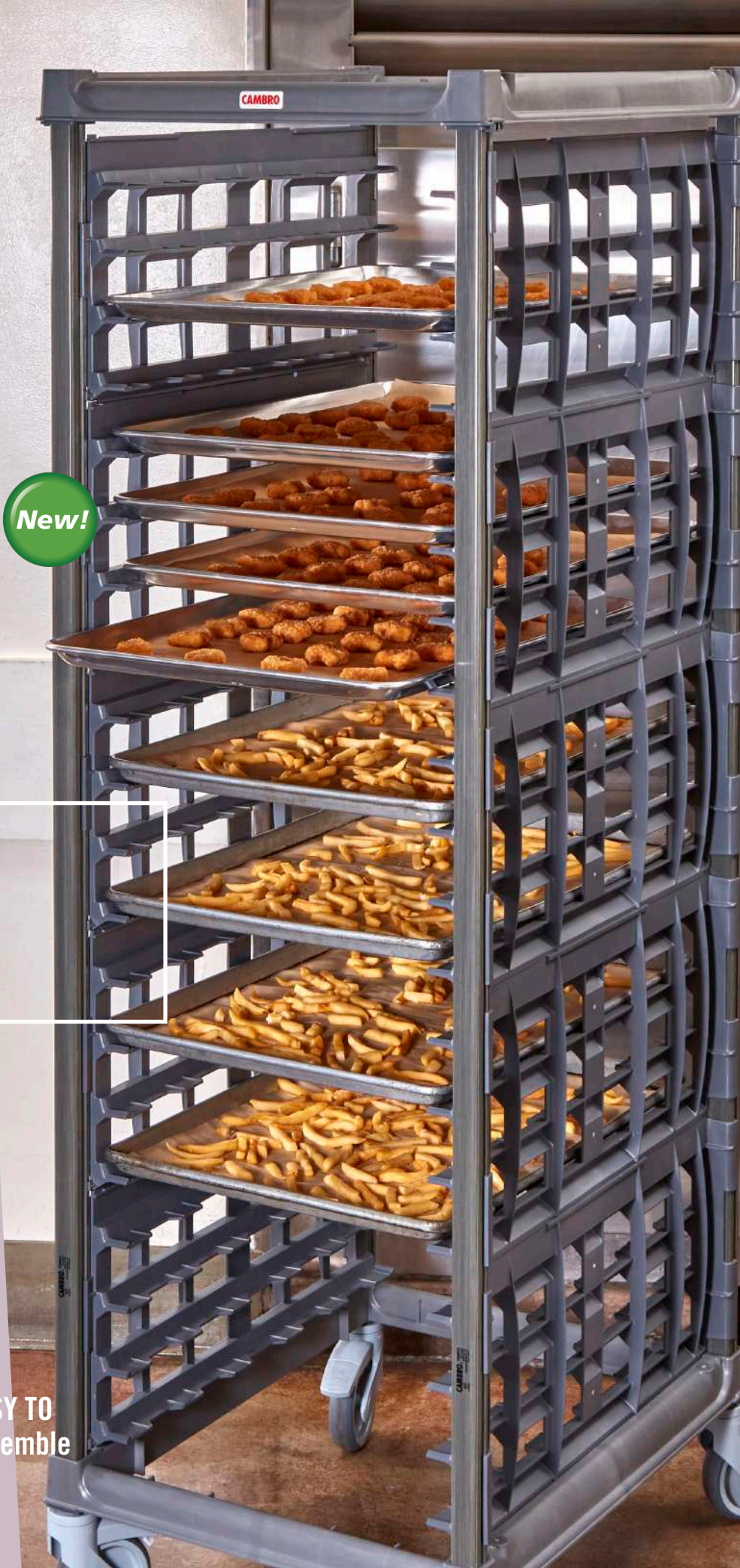

CAMSHELVING®

# 终极 烤盘架

适用于 46 x 66 cm 烤盘



全尺寸

半尺寸

台下尺寸

型号	尺寸 长 x 宽 x 高*	导轨 间距	容量	脚轮 类型**
<b>全尺寸拆卸架体</b>				
UPR1826FP20	84.8 x 64.6 x 181.9 cm	7.62 cm	20 个烤盘/托盘	塑料
UPR1826FP40	84.8 x 64.6 x 181.9 cm	3.81 cm	40 个烤盘/托盘	塑料
<b>全尺寸工厂组装 (FA) 装置</b>				
UPR1826FPA20	84.8 x 64.6 x 181.9 cm	7.62 cm	20 个烤盘/托盘	塑料
UPR1826FPA40	84.8 x 64.6 x 181.9 cm	3.81 cm	40 个烤盘/托盘	塑料

颜色: 拉丝石墨 (580)。\*尺寸包括 12.7 cm 塑料脚轮。承重能力: 79.38 公斤/每架体.24.95 公斤/每导轨

#### 半尺寸 拆卸架体

UPR1826HP12	81.4 x 64.8 x 120.6 cm	7.62 cm	12 个烤盘/托盘	塑料
UPR1826HP20	84.8 x 64.6 x 105.1 cm	3.81 cm	20 个烤盘/托盘	塑料

颜色: 拉丝石墨 (580)。\*尺寸包括 12.7 cm 塑料脚轮。承重能力: 79.38 公斤/每架体.24.95 公斤/每导轨

#### 台下拆卸架体

UPR1826U8	78.4 x 59.1 x 84.1 cm	7.62 cm	8 个烤盘/托盘	金属
UPR1826U15	78.4 kg x 59.1 x 80 cm	3.81 cm	15 个烤盘/托盘	金属

颜色: 拉丝石墨 (580)。\*尺寸包括 7.62 cm 塑料脚轮。承重能力: 40.82 公斤/每架体. 24.95 公斤/每导轨

CAMSHELVING®

# GN 食品盘 手推车

New!

可接收来自烤箱  
的热盘

高度耐用

低维护成本

安静、平滑的滑行、旋转  
脚轮。全部带刹车。



用于厨房、冰柜或冷藏室





# GN 1/1 手推车

每导轨放置1个全尺寸食品盘，末端滑入



UGNPR11H9  
深 73.03 x 长 43.8 x  
高 101.6 cm

6.5 cm x9

10 cm x4

UGNPR11F18  
深 73.03 x 长 43.8 x  
高 170.7 cm

6.5 cm x18

10 cm x9

# GN 2/1 手推车

每导轨放置2个全尺寸食品盘，侧端滑入



UGNPR21H18  
深 83.5 x 长 64.5 x  
高 101.6 cm

6.5 cm x18

10 cm x8

UGNPR21F36  
深 83.5 x 长 64.5 x  
高 170.7 cm

6.5 cm x36

10 cm x18



独特的顶部框架可容纳一个全尺寸的食物盘或切菜板，用于保护下方物品或创建轻型工作空间。

# 食品盘挡杆 New!

将食品盘锁定并固定在轨道上，尤其是在运输过程中。

适用于 GN 食品盘手推车

UGNPRPSF (全尺寸)

UGNPRPSH (半尺寸)

用于烤盘架

UPRPSF (全尺寸)

UPRPSH (半尺寸)

MORE  
INFC 



StoreSafe  
StaySafe

# 全尺寸罩子

保护厨房、冷藏箱或冰柜中保存/存放的物品。

New!

适用于 GN 食品盘手推车

GBCTUGNPR11 (乙烯罩)

GBCTUGNPR21 (乙烯罩)

长 66.3 x 宽 47.2 x 高 154.4 cm

长 78.7 x 宽 67.9 x 高 154.4 cm

用于烤盘架

GBCTUPR (乙烯罩)

GBIRC272162 (保温)

长 81.3 x 宽 69.9 x 高 162.5 cm

长 69.9 x 宽 54.6 x 高 157.5 cm



MORE  
INFC 

# 实用储架

## Premium Series 环绕型安全货笼

适用于 610 mm 深 x 1220 mm 长的储架和 1700 mm 高的固定式或 1778 mm 高的移动式储架

配有带锁的后门, 可用于存放贵重物品。由重型 304 不锈钢制成, 可用于任何环境。装运的固定式或移动式储架包含原厂组装的立柱套件、2个空心架体、4个 用于移动架体具备总锁紧制动功能的万向轮及1 个环绕型安全货笼。可配合隔板一起使用。组装底部需要安装通风架。额外的导轨可单独购买。安全笼和装置可拆卸装运。不包含锁。

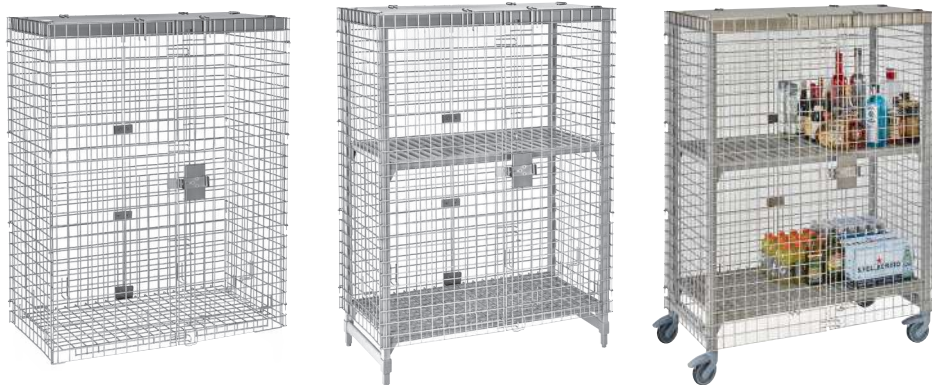

型号	CPFWSC244860	CPU244864SUPKG	CPMU244867SUPKG
说明	环绕型安全货笼	环绕型安全笼与固定储架	环绕型安全笼与移动储架
尺寸 深 x 长 x 高	680 x 1276 x 1562 mm	680 x 1276 x 1638 mm	680 x 1276 x 1721 mm
颜色	银色 (000)	斑点灰色 (480)	斑点灰色 (480)
件装:	1件 安全笼仅限单盒包装。装置 2 盒分装。		

## 垂直式干燥置物架

可便于卫生干燥、安全搬运和有效存放托盘、烤盘、切菜板和盖子。可配合储架导轨一起使用, 防止物品滑落。

装运的架体包含2原厂组装的移动式立柱套件、6个横梁、12或15个垂直式干燥置物篮及附带具有总锁紧制动功能的万向轮。需要组装。



可单独购买模制 7 槽位货架以与定制的干燥置物架配套使用。采用高度耐用的 ABS 塑料制成。卡槽 3.33 cm 宽, 隔板 6.35 cm 高。



型号	尺寸 深 x 长 x 高	储存 容量	件装
<b>Premium Series 垂直式干燥置物架</b>			
CPMU244875DRPKG	610 x 1220 x 1910 mm	84 个托盘	1
CPMU246075DRPKG	610 x 1525 x 1910	105 个托盘	1
垂直式干燥置物篮仅适用于 610 mm 深的隔板 (所有的 Camshelving® 产品系列均适用)			
CSDR7	597 x 260 x 95	—	1
CSDR73	597 x 260 x 95	—	3

干燥置物架颜色: 斑点灰色 (480)。干燥置物篮颜色: 浅灰色 (151)。1220 mm 长的型号, 5 盒分装。1530 mm 长的型号, 6 盒分装。

# 实用储架

## 成角度的干燥置物架

可便于卫生干燥、安全搬运及高效的产品整理，且易于取拿产品。

装运的架体包含 2 原厂组装的移动式立柱套件、8 个横梁、16 个成角度的干燥置物篮及附带具有总锁紧制动功能的万向轮。需要组装。



独特设计的置物篮可承载多达 8 个送餐圆盘或用于干燥、存放及运输食品器皿及其他商业厨具。可直接安装在横梁上。采用高度耐用的 ABS 塑料制成。卡槽间距 6.03 cm。



型号	尺寸 深 x 长 x 高	储存容量	件装
<b>Premium Series 成角度的干燥置物架</b>			
CPMU244875PDPKG	610 x 1220 x 1910 mm	128个隔热圆盘或 16个GN 1/1 食品器皿	1
<b>成角度的干燥置物篮仅适用于 610 mm 深的隔板 (所有的 Camshelving® 产品系列均适用)</b>			
CSDR8	592 x 263 x 160	—	1
CSDR84	592 x 263 x 160	—	4

干燥置物架颜色：斑点灰色 (480)。CPMU244875PDPKG 5 盒分装。  
干燥置物篮颜色：浅灰色 (151)。

## 保温圆盖干燥置物架

可便于卫生干燥、安全搬运及高效的产品整理，且易于取拿产品。

装运的架体包含 2 原厂组装的移动式立柱套件、10 个横梁、10 个保温圆盖干燥置物篮及附带具有总锁紧制动功能的万向轮。需要组装。



用于干燥和安全地存放多达 10 个病人送餐圆盘或直立的盘盖。可直接安装在横梁上。采用高度耐用的 ABS 塑料制成。卡槽间距 7.78 cm。



型号	尺寸 深 x 长 x 高	储存容量	件装
<b>Premium Series 保温圆盖干燥置物架</b>			
CPMU243675DDPKG	610 x 915 x 1910 mm	100个保温圆盖	1
<b>保温圆盖干燥置物篮仅适用于 610 mm 深的隔板 (所有的 Camshelving® 产品系列均适用)</b>			
CSDDC24	610 x 415 x 86	—	1
CSDDC245	610 x 415 x 86	—	5

干燥置物架颜色：斑点灰色 (480)。CPMU243675DDPKG 3 盒分装。  
干燥置物篮颜色：浅灰色 (151)。

# 实用储架

## Elements 元素系列两层空心架台下装置

为未充分利用或难以触及的台下区域创建存储空间。非常适合存储调味品、外带容器和一次性纸张。

固定装置包括 2 套原厂组装的固定立柱套件、4 根固定横梁、固定横梁燕尾槽和搁板。移动装置包括 2 套原厂组装的移动立柱套件、4 根移动横梁、移动横梁燕尾槽、搁板和 4 个带总锁紧制动功能的高级万向轮。



型号	尺寸 深 x 长 x 高*
<b>固定式架体</b>	
ESU183630V2	460 x 915 x 765 mm
ESU184830V2	460 x 1220 x 765
<b>移动式架体</b>	
EMU142427V2	360 x 610 x 685
EMU143627V2	360 x 915 x 685
EMU144827V2	360 x 1220 x 685

颜色: 拉丝石墨 (580)。单盒包装。\*高度包括脚轮。



与 3/4 储架导轨套件配套展示。

## 高端系列弹性站

该装置用途广泛,可用作便捷的自选台、产品销售架,或用于交货暂存区、存储器皿等。

装置包括: 2 套原厂组装的移动立柱套装, 8 根横梁, 36 条有角度的分隔条 (赠送 4 条), 4 个带总锁紧制动功能的脚轮和 24 个识别标签。需要组装。

食物盘、食物盒和其他配件单独出售。

型号	说明	尺寸 深 x 长 x 高*
CPMU244867FXPKG	高端系列弹性站	610 x 1220 x 1778 mm

颜色: 斑点灰色 (480)。单盒包装。\*高度包括脚轮。



# CAMSHELVING® 壁架和隔板扩展套件



## 壁架

- 可用于扩展厨房、工作站与水池上方的存储空间。
- 产品具有高强度的工字梁支撑, 每个壁架可承重 68 kg。
- 耐久的聚丙烯材料可经受高达88°C的温度, 不会生锈或腐蚀。
- 卡装式轨道设计可以让隔板卡入和摘下, 便于洗涤操作。
- 5 cm 防溅挡板和前挡缘可以控制溅溢与交叉污染。

## 隔板扩展套件

- 可以把空白的墙壁空间转换为功能性的存储区域。
- 可配合凯姆储架壁架使用或单独使用。
- 木钉板条可经受高达88°C的温度, 不会生锈或腐蚀。

壁架颜色: 斑点灰 (480)。

扩展套件木钉板条颜色: 黑色(110)。



部件



隔板扩展套件与所有五金件在一个包装箱内装运, 其中包括:

长度	木钉板条	托架	挂钩
910 mm	3	2	6
1220 mm	3	3	9



型号	CSWS1436SK	CSWS1448SK	CSWS1436VK	CSWS1448VK
说明	910 mm 实心壁架	1220 mm 实心壁架	910 mm 条格壁架	1220 mm 条格壁架
外形尺寸 长 x 深 x 高	915 x 360 x 340 mm	1220 x 360 x 340 mm	915 x 360 x 340 mm	1220 x 360 x 340 mm
件装: 1件				



型号	CSWS1836SK	CSWS1848SK	CSWS36EK	CSWS48EK
说明	910 mm 实心壁架	1220 mm 实心壁架	910 mm 隔板扩展件	1220 mm 隔板扩展件
外形尺寸 长 x 深 x 高	915 x 460 x 340 mm	1220 x 460 x 340 mm	900 x 50 x 390 mm	1220 x 50 x 390 mm
件装: 1件				



## S系列货物搁架

颜色: 深褐色 (131)、斑点灰 (480)。

- 将冷冻、冷藏或干货物安全存放在远离地面 30.5 cm 处。
- 单体结构和坚固的架腿结合, 提供特有的强度和稳定性。
- 大载重量的聚丙烯材料可在 -38°C 温度下安全使用, 不会生锈、腐蚀或弯曲。
- 选择条格式顶面可确保易腐产品周围的最大空气流通量。
- 实心顶面可以接住溢出液体, 易于清洁。



## 仓储货物

DRS360, DRS480, DRS600: (480)



型号	外部尺寸 高 x 深 x 宽	装载 容量
<b>实心顶面</b>		
DRS30	300 x 533 x 760 mm	680 kg
DRS36	300 x 533 x 915	680
DRS48	300 x 533 x 1220	1,360
DRS60	300 x 533 x 1525	1,360
<b>条格顶面</b>		
DRS300	300 x 533 x 760	680
DRS360	300 x 533 x 915	680
DRS480	300 x 533 x 1220	1,360
DRS600	300 x 533 x 1525	1,360

件装: 1件

## Camlink 搁架锁

Camlink 搁架锁可以把几个货物搁架安全锁定在一起, 实现更好的稳定性。



型号	件装
DRLNK	6件

颜色: 黑色 (110)。

Camlink搁架锁适用于所有的规格和样式。每个货物搁架都免费附赠一个搁架锁。



# CAMBRO® 食品储存

依靠耐用、始终如一的食品存储产品，我们承诺食品安全。可在广泛的温度和容量范围内进行准备、存储和服务，还可个性化定制以增加安全性和便利性。我们所有的食品存储产品都能抵抗酸、油、污渍和气味，从而在商业厨房中服务多年且保证质量。





使用 CamSquare 食品储存容器最大化您的储存区域。方形比传统圆形容器提供 33% 更好的空间利用率

# 清楚和 强韧的

几乎牢不可破的聚碳酸酯可承受从 -40°C 至 99°C



**内部堆叠**  
内部堆叠 不使用时节省空间。

## 有用的标记

颜色刻度印在外部方便快速库存管理

刻度标记均经过雕刻和彩色印刷, 以确保长期可读性。

## 防臭

抵抗食物酸、油和酒精

## 品质, 模制

较大尺寸的宽模压手柄 便于携带, 小孔可实现快速、卫生干燥。

 草莓保质期 (天)





## Camwear



型号	2SFSCW	4SFSCW	6SFSCW	8SFSCW	12SFSCW**	18SFSCW**	22SFSCW**
容量	1.9 L	3.8 L	5.7 L	7.6 L	11.4 L	17.2 L	20.8 L
尺寸 宽 x 长 x 高 (CM)	18.5 x 18.5 x 10	18.5 x 18.5 x 18.7	21.5 x 21.5 x 18.5	21.5 x 21.5 x 23	25.6 x 31 x 21	25.6 x 31 x 32	25.6 x 31 x 40

件装: 6件 颜色: 透明 (135)。 高度包括盖子在内。 \*\*尺寸中包含把手。

## Camwear CamSquare\*方形食品盒密封盖



型号	SFC2SCPP	SFC6SCPP	SFC12SCPP
说明	配合 1.9 & 3.8 L	配合 5.7 & 7.6 L	配合 11.4、17.2 & 20.8 L

件装: 6件 颜色: 半透明 (190)。

注意: 所有刻度均为近似值。

\*密封盖仅适用于 Camwear CamSquare 方形食品盒, 不密封。

只能在非食品接触区提供供货主标识服务。请参见装饰章节内的产品、订货与价格信息。



2  
按比例

# CAMSQUARE® 半透明和聚乙烯食品盒



## 半透明

- 半透明材料具有存储内容的可见性和高度的化学品耐受性。
- 可经受从 -40° 至 70°C 的温度。
- 外部印制有易于读取的刻度、便于实现迅速的食品存量管理。

注意：所有刻度均为近似值。



## 聚乙烯

- 经济实惠的储存选择。
- 由抗冲击、耐污、耐化学腐蚀的不透明材料制成。
- 可经受从 -40° 至 70°C 的温度。

注意：所有刻度均为近似值。



## Camwear® 盖, 半透明聚乙烯和 CamSquares

- 扣紧式聚乙烯盖子提供了用于方便摘除盖子的拇指拨片。
- 方形食品盒的彩色盖与食品盒上的彩色刻度标记相匹配。



## 个性化制定

对食品存储产品进行货主标识处理、以识别菜单项目、添加食谱填充线、或用多语种的货主标识信息来帮助确保产品品质和稳定性。

了解更多信息, 请查看本目录“表格”部分中的“为您推广品牌”页面。





## 半透明



型号	2SFSP	4SFSP	6SFSP	8SFSP	12SFSP**	18SFSP**	22SFSP**
容量	1.9 L	3.8 L	5.7 L	7.6 L	11.4 L	17.2 L	20.8 L
尺寸 宽 x 长 x 高 (CM)	18.5 x 18.5 x 10	18.5 x 18.5 x 18.7	21.5 x 21.5 x 18.5	21.5 x 21.5 x 23	25.6 x 31 x 21	25.6 x 31 x 32	25.6 x 31 x 40

件装: 6件 颜色: 半透明 (190)。 高度包括盖子在内。 \*\*尺寸包含把手。

## 聚乙烯



型号	2SFSP	4SFSP	6SFSP	8SFSP	12SFSP**	18SFSP**	22SFSP**
容量	1.9 L	3.8 L	5.7 L	7.6 L	11.4 L	17.2 L	20.8 L
尺寸 宽 x 长 x 高 (CM)	18.5 x 18.5 x 10	18.5 x 18.5 x 18.7	21.5 x 21.5 x 18.5	21.5 x 21.5 x 23	25.6 x 31 x 21	25.6 x 31 x 32	25.6 x 31 x 40

件装: 6件 颜色: 自然白 (148)。 高度包括盖子在内。 \*\*尺寸包含把手。

## 通用盖\*



型号	SFC2	SFC6	SFC12
颜色	深绿色 (452)	暗红色 (451)	深蓝色 (453)
说明	配合 1.9 & 3.8 L	配合 5.7 & 7.6 L	配合 11.4、17.2 & 20.8 L

件装: 6件

注意: 所有刻度均为近似值。

\*合适所有的 Camquares 方形食品盒。

只能在非食品接触区提供货主标识服务。请参见装饰章节内的产品、订货与价格信息。





CA PROP 65 延长的时间



# 强韧的 & 透明

储存原料、或运输即食食品，或携带部分准备好的食物。透明的 Camwear 让内容识别一目了然。降低污染风险，加强食品安全。圆形可促进适当的空气流通，是搅拌汤和酱汁的理想选择。

几乎牢不可破的聚碳酸酯可承受 -40°C 至 99°C 的温度



## 品质，模制

较大尺寸的宽大模压手柄便于携带，小孔可实现快速、卫生干燥。

## 库存管理

外部印有彩色刻度，便于快速库存管理。刻度标记均经过雕刻和彩色印刷，以确保长期可读性

## 防污

抵抗食物酸、油和酒精气味和污渍。

## 聚碳酸酯盖子

- 卡扣式盖子紧密贴合。
- 耐食用酸和油渍。
- 可承受温度范围 -40°C 至 99°C。



## 防溢漏

内外密封提供出色的抗溢出性。





## Camwear



型号	RFSCW1	RFSCW2	RFSCW4	RFSCW6	RFSCW8	RFSCW12	RFSCW18	RFSCW22
容量	0.9 L	1.9 L	3.8 L	5.7 L	7.6 L	11.4 L	17.2 L	20.8 L
顶径 (CM)	15.4	20.8	20.8	25.2	25.2	37.8	37.8	37.8
高度 (CM)	12.7	11.1	21.8	20.2	27.6	21.3	30.5	38.1
件装	12	12	12	12	12	6	6	6

颜色: 透明 (135)。 顶径尺寸包含提手在内。 高度尺寸包含盖子在内。 Camwear圆形食品盒提供两年期产品保证。



## Camwear盖子

说明	件装	型号
配合 0.9 L	12	RFSCWC1
配合 1.9 L & 3.8 L	12	RFSCWC2
配合 5.7 L & 7.6 L	12	RFSCWC6
配合 11.4 L、17.2 L & 20.8 L	6	RFSCWC12

颜色: 透明 (135)。

## Camwear圆形食品盒的密封盖

说明	件装	型号
配合 0.9 L	12	RFS1SCPP
配合 1.9 L & 3.8 L	12	RFS2SCPP
配合 5.7 L & 7.6 L	12	RFS6SCPP
配合 11.4 L、17.2 L & 20.8 L	6	RFS12SCPP

颜色: 半透明 (190)。

# 半透明聚丙烯和聚乙烯圆形食品盒

## 半透明聚丙烯

- 半透明材料具有存储产品的可见性。
- 圆形食品盒经久耐用并防止污垢沾染。
- 可经受从 -40° 至 70°C 的温度。
- 扣紧式盖子能够与容器严密配合、以保护食物、延长保鲜期。

注意：所有刻度均为近似值。

注意：若想订购没有印制刻度的圆形食品盒、只需在产品型号的最后加上“N”。

盖子不能更换。



## 聚乙烯

- 采用抗冲击、抗污垢和耐化学腐蚀的材料。
- 提供了经济型的存储选择。
- 可在-40°C 至 70°C 温度范围内安全使用。
- 扣紧式盖子配合紧密、也易于摘取。

注意：所有刻度均为近似值。

注意：若想订购没有印制刻度的圆形食品盒、只需在产品型号的最后加上“N”。

盖子不能更换。



# 半透明聚丙烯和聚乙烯圆形食品盒



## 半透明聚丙烯



型号	RFS1PP	RFS2PP	RFS4PP	RFS6PP	RFS8PP	RFS12PP	RFS18PP	RFS22PP
容量	0.9 L	1.9 L	3.8 L	5.7 L	7.6 L	11.4 L	17.2 L	20.8 L
顶径 (CM)	15.4	20.8	20.8	25.2	25.2	37.8	37.8	37.8
高度 (CM)	12.7	11.1	21.8	20.2	27.6	21.3	30.5	38.1
件装	12	12	12	12	12	6	6	6

颜色: 半透明 (190)。 顶径尺寸包含提手在内。 高度尺寸包含盖子在内。

## 聚乙烯



型号	RFS1	RFS2	RFS4	RFS6	RFS8	RFS12	RFS18	RFS22
容量	0.9 L	1.9 L	3.8 L	5.7 L	7.6 L	11.4 L	17.2 L	20.8 L
顶径 (CM)	15.4	20.8	20.8	25.2	25.2	37.8	37.8	37.8
高度 (CM)	12.7	11.1	21.8	20.2	27.6	21.3	30.5	38.1
件装	12	12	12	12	12	6	6	6

颜色: 自然白 (148)。 顶径尺寸包含提手在内。 高度尺寸包含盖子在内。

## 半透明聚丙烯圆形盖子

说明	件装	型号
配合 0.9 L	12	RFSC1PP
配合 1.9 L & 3.8 L	12	RFSC2PP
配合 5.7 L & 7.6 L	12	RFSC6PP
配合 11.4 L、17.2 L & 20.8 L	6	RFSC12PP

颜色: 半透明 (190)。

## 聚乙烯圆形盖子

说明	件装	型号
配合 0.9 L	12	RFSC1
配合 1.9 L & 3.8 L	12	RFSC2
配合 5.7 L & 7.6 L	12	RFSC6
配合 11.4 L、17.2 L & 20.8 L	6	RFSC12

颜色: 自然白 (148)。



# CAMWEAR®食品存储盒 消除交叉污染的危害。



在采购进货时把产品转移到食品盒中可以延长食品原料的保鲜期、并消除交叉污染点。是用于储存散装水果和蔬菜的安全解决方案。透明Camwear材料的内容可见性便于产品识别。Camwear 平盖或 SlidingLids 拉盖紧固安全，可单独出售，锁定到位后在运输过程中不会掉落。

Camwear和Poly聚乙烯盖子不能互换。



2  
按比例



颜色可选安全红色或黄色，以减少交叉污染的风险。



模铸把手可使搬运操作更方便。

SlidingLid 拉盖可轻松放取食物，无需移动盖子。

晶莹透明、坚固耐用的Camwear可实现便利的产品识别。

可经受从 -40° 至 99°C 的温度、供冷库和冷柜内使用。

光滑的表面容易清洁。产品可防止污垢和异味的产生。

盒子底部的纹理可以减少划痕。

## Camwear平盖

- 扣紧式盖子不会在运输期间脱落。
- 顶部模压围栏可实现更安全、更稳固的叠放效果。
- 耐久的Camwear材料可在-40° 至 99°C的温度范围内安全使用。



## Camwear SlidingLids™ 拉盖

- 盖子可以滑到后面以便取用内容、由此减少食品处置操作。
- 由于盖子保留在食品盒上、可减少交叉污染的风险。
- 产品以抗破碎的Camwear制造。





## Camwear食品存储盒



型号	18263CW	❖● 18266CW	18269CW
尺寸 (CM)	46 x 66 x 9	46 x 66 x 15	46 x 66 x 23
大约容量	18.9 L	33.1 L	49.2 L
件装	6	6	4



型号	182612CW	182615CW	12183CW	❖● 12186CW	❖ 12189CW
尺寸 (CM)	46 x 66 x 30	46 x 66 x 38	30.5 x 46 x 9	30.5 x 46 x 15	30.5 x 46 x 23
大约容量	64.4 L	83.3 L	6.6 L	11.4 L	18 L
件装	4	3	6	6	6

颜色: 透明 (135)。 18266CW 和 12186CW 备有: ● 安全红 (467)、❖ 安全黄色 (464)。

## 聚碳酸酯盖子



型号	❖● 1826CCW 平盖	1826SCW SLIDINGLID™ 拉盖	❖● 1218CCW 平盖	1218SCW SLIDINGLID拉盖
尺寸 (CM)	45.7 x 66	45.7 x 66	30.5 x 45.7	30.5 x 45.7

件装: 6件 颜色: 透明 (135)。 1826CCW 和 1218CCW 备有: ● 安全红 (467)、❖ 安全黄色 (464)。

# CAMWEAR® 食品存储盒配件

## ColanderKit™ 滤水套件

- 包装于一个包装箱内的完整食品安全系统。
- 安全储存生肉、冰镇水产或散装蔬果产品。
- 汁液和液体能够滴落在下面的食品盒内、便于快速方便的清除。
- 减少处理操作和交叉污染的风险。

• ColanderKit 滤水套件包括：

- 1 个 20 cm 深的滤水盒
- 1 个尺寸为 46 x 66 x 23 cm 的 Camwear 食品盒
- 1 个尺寸为 46 x 66 cm 的 SlidingLid™ 拉盖。



## Camwear 滤水盒

- 增进食品质量并减少交叉污染的风险。
- 液体和汤汁直接进入食品盒、使食品安全得到改善。

- 最适于沥干水果和蔬菜、解冻肉类和禽类或储存冰镇海鲜。
- 仅适用于尺寸为 46 x 66 cm 的 Camwear 食品存储盒。



排水孔尺寸: 9.5 mm

## Camwear 排水架

- 把内部产品抬高并脱离液体、以增进食品的质量和新鲜度。

- 以防破碎的 Camwear 材料制造。
- 适用于 Camwear 和聚乙烯食品存储盒。



## 附件

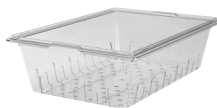

型号	1826DSCW	1218DSCW	1826CLRCW (12.7 cm 深)	18268CLRCW (20 cm 深)	18268CLRKIT
说明	排水架	排水架	滤水盒	滤水盒	ColanderKit 滤水套件
尺寸	适用于尺寸为 6 x 66 cm 的食品存储盒	适用于尺寸为 30.5 x 46 cm 的食品存储盒	仅适用于尺寸为 46 x 66 x 15 cm 或者更深的 Camwear 食品存储盒	仅适用于尺寸为 46 x 66 x 23 cm 或者更深的 Camwear 食品存储盒	一个 20 cm 深滤水盒 一个 46 x 66 x 23 cm 食品盒 一个 46 x 66 cm SlidingLid™
件装	6	6	6	4	1 套

颜色: 透明 (135)。



## 聚乙烯食品存储盒

- 用于储存散装产品和原料的经济选择。
- 采用抗冲击、抗污垢和耐化学腐蚀的材料。
- 可经受从 -40° 至 70°C 的温度。



型号	18263P	18266P	18269P
尺寸 (CM)	46 x 66 x 9	46 x 66 x 15	46 x 66 x 23
大约容量	18.9 L	33.1 L	49.2 L
件装	6	6	6



型号	182612P	182615P	12183P	12186P	12189P
尺寸 (CM)	46 x 66 x 30	46 x 66 x 38	30.5 x 46 x 9	30.5 x 46 x 15	30.5 x 46 x 23
大约容量	64.4 L	83.3 L	6.6 L	11.4 L	18 L
件装	4	3	6	6	6

颜色: 自然白 (148)。

## 聚乙烯盖子



型号	1826CP 平盖	1218CP 平盖
尺寸 (CM)	45.7 x 66	30.5 x 45.7

件装: 6件 颜色: 自然白 (148)。

Camwear和聚乙烯盖不可互换。

## Camchiller®

- 延长冷藏时间或增进安全性, 在需要频繁取用的场合下保持5°C以下的食品温度。

型号	CP814 (20 x 36 冷藏板)
适用的食品存储盒型号	12189CW, 12189P, 12186CW, 12186P
尺寸 长 x 宽 x 高	35.56 x 20.32 x 3.8 cm
件装: 1件 颜色: 冷蓝色 (159)。	



# 食品轮换标签



## Endure 食品识别标签

- 使用蜡笔/油脂笔在标签上书写。
- 可耐受温度为 -40°C - 85°C
- 可重复使用的标签可保持在 300 次以上的清洗。
- 支持食品安全和 FIFO 轮换。
- 只粘附在 Camwear® 聚碳酸酯容器和锅上。食品级。

标签颜色: 白色

\* 仅可按箱订购。  
没有破损的纸箱。



盒装代号	23SLRB6250
标签规格	5 x 7,6 cm
件装	6卷、每卷 250张标签

## StoreSafe® 标签

- 标签和粘胶能够在 30 秒之内完全脱离。
- 在冷热水龙下或通过洗碗机清洗。
- 对所有下水道系统和污水处理系统安全、不在排水管道中积留。
- 可经受 -40°C 的低温。
- 可经受 93°C 高温达 4 小时 之久。
- 在微波炉内安全使用。
- 不会留下可能滋生细菌的粘性残余物。
- 有助于实行先进先出 (FIFO) 食品存储系统。
- 可 100% 脱离与生物降解。

标签颜色: 白色 (148)。

\* 仅以整箱方式订货。不拆箱销售。

100% 可生物降解。FDA 认可的材料。

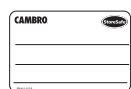
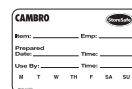
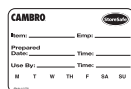

盒装代号	23SL	1252SLB250	1252SLINB250	23SLB250 / 23SLB6250	23SLINB250 / 23SLB6250
描述	零售业 吸塑包装	半尺寸散装分配器包装	半尺寸散装分配器包装	散装分配器包装	散装分配器包装
标签规格	5 x 7.6 cm	3 x 5 cm	3 x 5 cm	5 x 7.6 cm	5 x 7.6 cm
件装	20卷、每卷 100张标签	24卷、每卷 250张标签	24卷、每卷 250张标签	24卷 / 6卷 250张标签	24卷 / 6卷 250张标签

StoreSafe 标签吸塑包装为美国专利 690,589 S.所涵盖。

箱装代号	SLL30 (Avery® 5160)
标签规格	2.54 x 6.35 cm
件装	100 张、每张 30 个标签 21.6 x 27.9 cm 纸张规格



在我们的欧洲仓库有库存产品和颜色。

1252SLB250, 1252SLINB250, 23SLINB6250, 23SLB250, 23SLINB250



放在洗碗机里或在流水下时，所有容器都会完全溶解。



储存、运输和服务于一体。根据  
Gastronorm GN 规范精确设计，底部  
大半径，减少食物浪费。

# 显然是最好的

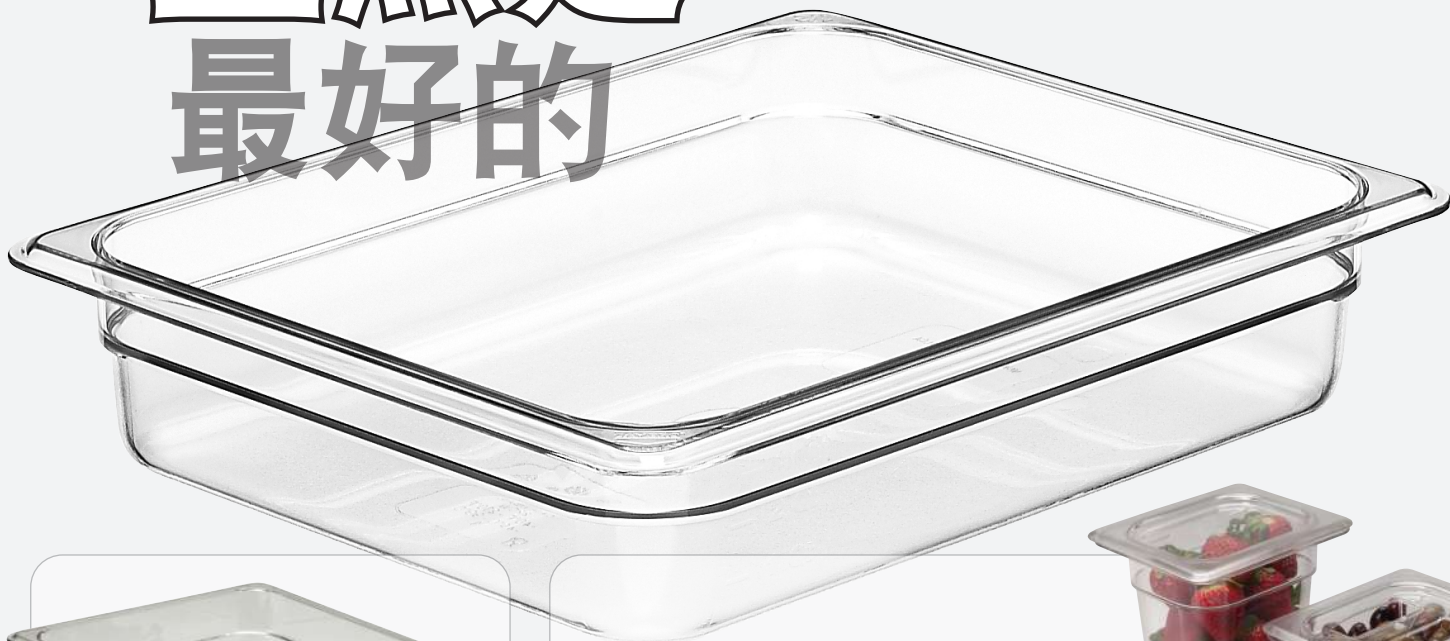

## 牢不可破

聚碳酸酯食品盘几乎 不易破损，  
是一种持久的存储解决方案。

## 清晰度

检查内容时减少  
处理和交叉污染。



## 热或者不热

承受广泛的 温度范围  
-40°C 至 90°C



## 没有反应

聚碳酸酯食品盘将 不会与酸  
或油发生反应或染色。

## 冷测试



不锈钢食  
品盘

CAMWEAR  
食品盘

# CAMWEAR® GASTRONORM 食品盘规格与订货信息

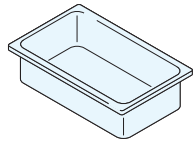

配置	盘型号	盘深	大约容量
GN 1/1 32.5 x 53 cm	12CW	6.5 cm	8.5 L
	14CW	10	13
	16CW	15	19.5
	18CW	20	25.6
	10CWD	—	排水架

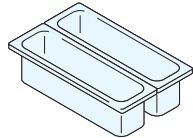

GN 1/2 长 16.2 x 53 cm	22LPCW	6.5	3
	24LPCW	10	5
	20LPCWD	—	排水架

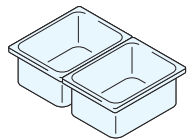

GN 1/2 26.5 x 32.5 cm	22CW	6.5	3.9
	24CW	10	5.9
	26CW	15	8.9
	28CW	20	11.7
	20CWD	—	排水架

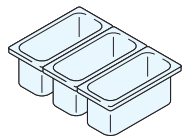

GN 1/3 17.6 x 32.5 cm	32CW	6.5	2.4
	34CW	10	3.6
	36CW	15	5.3
	38CW	20	6.9
	30CWD	—	排水架

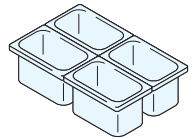

GN 1/4 16.2 x 26.5 cm	42CW	6.5	1.7
	44CW	10	2.5
	46CW	15	3.7
	40CWD	—	排水架

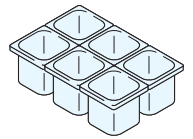

GN 1/6 16.2 x 17.6 cm	62CW	6.5	1
	64CW	10	1.5
	66CW	15	2.2
	60CWD	—	排水架

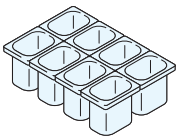

GN 1/8 16.12 x 13.17 cm	82CW*	6.5	0.7
	84CW	10	1
	86CW	15	1.5
	80CWD	—	排水架

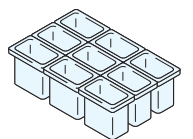

GN 1/9 10.8 x 17.6 cm	92CW	6.5	0.57
	94CW	10	0.85
	96PCW	15	1.4
	90CWD	—	排水架

件装：6件

颜色：透明 (135)、白色 (148) 和黑色 (110)。\*82CW 不提供黑色款 (110)。18CW 和 28CW 仅提供透明色 (135)。排水架颜色：透明 (135)。滤水盒颜色：透明 (135)。

所有GN Camwear食品盘都采用经FDA批准的材料制造。所有Camwear食品盘均按照 CEN Gastronorm 标准 EN 631-1 设计。

只能在非食品接触区提供货主标识服务。请参见装饰章节内的产品与订货信息。



2 按比例

## 排水架

- 适用的食品存储盒型号。
- 提供适用于所有尺寸食品盘的规格。



96PCW

## 平盖

提供适用于各种食品盘的规格。



## 带手柄的盖

深度模塑成型把手抓握更牢固、还配备钉孔、便于卫生干燥。提供黑色款、有助于阻挡光线、减少肉类和奶酪变色的情况。



## 带缺口的手柄盖

凹口盖可以将餐具保持在盘中、避免接触可能的污染源。配备钉孔、便于卫生干燥。



## 密封盖

密封盖专门设计用来与 Camwear 和半透明的食物盘配套使用, 内部密封可出色抗溢出, 并可延长保质期长达 3 天。



## FlipLid®翻折盖

翻折盖便于食品的取用。食品在保存期间不会变干、可增加经营者利润。减少交叉污染点。



## 带缺口的FlipLid翻折盖

带缺口的FlipLid翻折盖可以在盖子闭合的同时使汤匙留在盒内的食品中。



## GripLid®锁紧式盖子

盖子上内铸的聚氨酯密封圈能够压紧食品盘的侧边, 减少液体溢漏和交叉污染点。



配合盘型	盖子型号	说明
GN 1/1 32.5 x 53 cm	10CWC	平盖
	10CWCH*	带手柄的盖
	10CWCHN*	带缺口的手柄盖
	10CWGL	GripLid锁紧盖
	10PPCWSC	密封盖
GN 1/2 16.2 x 53 cm	20LPCWC	平盖
GN 1/2 26.5 x 32.5 cm	20CWC	平盖
	20CWCH*	带手柄的盖
	20CWCHN*	带缺口的手柄盖
	20CWL	FlipLid翻折盖
	20CWLN	带缺口的FlipLid翻折盖
	20CWGL	GripLid锁紧盖
	20PPCWSC	密封盖
GN 1/3 17.6 x 32.5 cm	30CWC	平盖
	30CWCH*	带手柄的盖
	30CWCHN*	带缺口的手柄盖
	30CWL	FlipLid翻折盖
	30CWLN	带缺口的FlipLid翻折盖
	30CWGL	GripLid锁紧盖
	30PPCWSC	密封盖
GN 1/4 16.2 x 26.5 cm	40CWC	平盖
	40CWCH*	带手柄的盖
	40CWCHN*	带缺口的手柄盖
	40PPCWSC	密封盖
GN 1/6 16.2 x 17.6 cm	60CWC	平盖
	60CWCH*	带手柄的盖
	60CWCHN*	带缺口的手柄盖
	60CWL	FlipLid翻折盖
	60CWLN	带缺口的FlipLid翻折盖
	60CWGL	GripLid锁紧盖
	60PPCWSC	密封盖
GN 1/8 16.12 x 13.17 cm	80CWC	平盖
	80CWCH	带手柄的盖
	80CWCHN	带缺口的手柄盖
	80PPCWSC	密封盖
GN 1/9 10.8 x 17.6 cm	90CWC	平盖
	90CWCN	带缺口平盖
	90CWL*	FlipLid翻折盖
	90CWLN*	带缺口的FlipLid翻折盖
	90PPCWSC	密封盖

所有盖子的件装: 6件 \*包括钉孔。

颜色: 透明 (135)。

密封盖颜色: 半透明 (190)。

带手柄盖的颜色: 透明 (135)、

黑色 (110)。

只能在非食品接触区提供货主标识服务。请参见装饰章节内的产品与订货信息。





# CAMWEAR® 滤水食品盘



- 冲洗、排水和存储功能集于一体的滤水盘。
- 液体能够方便地排入下面的食品盘内、可增进食品的品质、减少人工作业。
- 只需把滤水盒从食品盒内取出、就可以安全而快速地倒掉液体。
- 最适于制备蔬菜、存放冰冻海鲜、进行肉类和禽类的解冻和存储。
- Camwear平盖、带手柄盖子和带手柄的缺口盖子都可以配合滤水食品盘使用。



2  
按比例



排放孔尺寸:  
6 mm

13CLRCW 配合 14CW 食物盘使用



冲洗



排水



存储

配置	盘型号	滤水盘深	配合CAMWEAR盘深*
GN 1/1 32.5 x 53 cm	13CLRCW	7.6 cm	10 cm
	15CLRCW	12.7	15
GN 1/2 26.5 x 32.5 cm	23CLRCW	7.6	10
	25CLRCW	12.7	15
GN 1/3 17.6 x 32.5 cm	33CLRCW	7.6	10
	35CLRCW	12.7	15
GN 1/6 16.2 x 17.6 cm	63CLRCW	7.6	10
	65CLRCW	12.7	15

所有盘的件装: 6件 盘盖列表参见上一页。 \*可配合使用盘的深度或更深。





储存、运输和供应都在一个锅里。  
按 Gastronorm GN 规格精确设计，  
大半径的底部可减少食物浪费。

# 受耐

# 高温

191°C

可承受从  
-40°C 到191°C  
的温度。

-40°C

## 一个平底锅就能 完成所有工作



从...



准备工作



烤箱



冷藏室



微波炉



蒸煮台

锅的边缘触感冰凉，可安全操作



平底锅  
可堆叠

# GASTRONORM 耐高温 H-PAN™ 餐盘

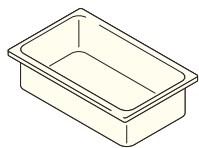

配置	盘型号	盘深	大约容量
GN 1/1 32.5 x 53 cm	12HP	6.5 cm	8.5 L
	14HP	10	13.0
	16HP	15	19.5
	10HPD	—	排水架

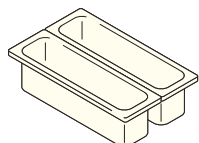

GN 1/2 长 16.2 x 53 cm	22LPHP	6.5	3
	24LPHP	10	5
	20LPHPD	—	排水架

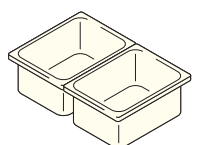

GN 1/2 26.5 x 32.5 cm	22HP	6.5	3.9
	24HP	10	5.9
	26HP	15	8.9
	20HPD	—	排水架

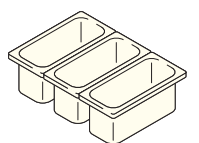

GN 1/3 17.6 x 32.5 cm	32HP	6.5	2.4
	34HP	10	3.6
	36HP	15	5.3
	30HPD	—	排水架

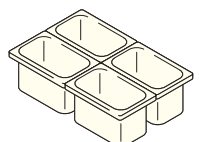

GN 1/4 16.2 x 26.5 cm	42HP	6.5	1.7
	44HP	10	2.5
	46HP	15	3.7
	40HPD	—	排水架

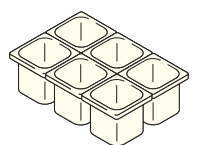

GN 1/6 16.2 x 17.6 cm	62HP	6.5	1
	64HP	10	1.5
	66HP	15	2.2
	60HPD	—	排水架

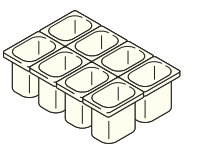

GN 1/8 16.12 x 13.17 cm	82HP	6.5	0.7
	84HP	10	1.0
	86HP	15	1.5
	80HPD	—	排水架

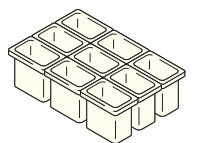

GN 1/9 10.8 x 17.6 cm	92HP	6.5	0.57
	94HP	10	0.85
	96PHP	15	1.4
	90HPD	—	排水架

件装：6件

颜色：琥珀色 (150)、黑色 (110)。  
排水架颜色：透明 (150)。

H-Pan耐高温餐盘采用FDA认可的材料制造、并按照CEN Gastronorm 标准 EN 631-1来设计。琥珀色可能有差异。

只能在非食品接触区提供货主标识服务。请参见装饰章节内的产品与订货信息。

可安全用于微波炉。



## 排水架

- 承载食品并促进排水。
- 提供适用于各种餐盘的规格。



86HP  
配可选件排水架展示图

# H-PAN™ 食物盘的盖子和订购信息



配合盘型	盖子型号	说明
GN 1/1 32.5 x 53 cm	10HPC*	平盖
	10HPCH*	带手柄的盖
	10HPCHN*	带缺口的手柄盖

GN 2/4 16.2 x 53 cm	20LPHPC	平盖
------------------------	---------	----

GN 1/2 26.5 x 32.5 cm	20HPC*	平盖
	20HPCH*	带手柄的盖
	20HPCHN*	带缺口的手柄盖
	20HPL	FlipLid翻折盖
	20HPLN	带缺口的FlipLid翻折盖

GN 1/3 17.6 x 32.5 cm	30HPC*	平盖
	30HPCH*	带手柄的盖
	30HPCHN*	带缺口的手柄盖
	30HPL	FlipLid翻折盖
	30HPLN	带缺口的FlipLid翻折盖

## 带缺口的FlipLid®翻折盖

带缺口的FlipLid翻折盖可以在盖子闭合的同时使汤匙留在盒内的食品中。

GN 1/4 16.2 x 26.5 cm	40HPC*	平盖
	40HPCH*	带手柄的盖
	40HPCHN*	带缺口的手柄盖

GN 1/6 16.2 x 17.6 cm	60HPC*	平盖
	60HPCH*	带手柄的盖
	60HPCHN*	带缺口的手柄盖
	60HPL	FlipLid翻折盖
	60HPLN	带缺口的FlipLid翻折盖

GN 1/8 16.12 x 13.17 cm	80HPC*	平盖
	80HPCH*	带手柄的盖
	80HPCHN*	带缺口的手柄盖

GN 1/9 10.8 x 17.6 cm	90HPC*	平盖
--------------------------	--------	----

件装: 6件 \*包括钉孔。

颜色: 琥珀色 (150)。琥珀色可能有差异。

可安全用于微波炉。



## FlipLid®翻折盖

翻折盖便于物品的取用。食品在保存期间不会变干、增加经营利润。



## 平盖

备有适用于各种食品盘的规格。



## 带手柄的盖

深度模铸的把手提供稳定的握持效果。



## 带缺口的手柄盖

便于取用长勺或汤匙。

# H-PAN™ 耐高温 COLANDER 盘



- 滤水食品盘能够排除热食品的液体和油脂、使食品品质改善。
- 特别适用于微波炉重新加热和保温应用、例如蒸汽保温食品台和自助餐桌等。
- 减少人工处理量并提高食品安全。
- H-Pan 耐高温平盖、带手柄盖和带手柄的缺口盖都可以配合滤水食品盘使用。



微波/蒸汽



保存热食品



排水

配置	盘型号	滤水盘深	配合CAMWEAR盘深*
GN 1/1 32.5 x 53 cm	13CLRHP	7.6 cm	滤水盒
	15CLRHP	12.7	滤水盒
GN 1/2 26.5 x 32.5 cm	23CLRHP	7.6	滤水盒
	25CLRHP	12.7	滤水盒
GN 1/3 17.6 x 32.5 cm	33CLRHP	7.6	滤水盒
	35CLRHP	12.7	滤水盒
GN 1/6 16.2 x 17.6 cm	63CLRHP	7.6	滤水盒
	65CLRHP	12.7	滤水盒

所有盘的件装: 6件 盘盖列表参见上一页。 \* 配合这种盘的深度或更深。



# 耐高温 H-PAN™ 带把手



- 底面平坦、可最大限度接触加热元件。
- 耐高温材料可耐受 -40° 至 190°C 的温度。
- 适用于所有领先制造商的保温箱 (包括单侧模式与穿透模式)。
- 带手指抓握功能的增强纹理把手设计、抓握更牢固。
- 把手设计有排水孔、可避免水在器皿洗涤后积聚。
- 两个把手可允许雇员从车体的任意一侧够取盘子、以实现安全的取用操作。
- 密封盖专门设计用来与 Camwear 和半透明的食物盘配套使用, 内部密封可出色抗溢出, 并可延长保质期多达 3 天。

颜色: 琥珀色 (150)。



34HP2H



32HP1H

配置	盘型号	说明	大约盘深
1/3 17,6 x 32,5 cm	32HP1H	单把手	6.5 cm
	32HP2H	双把手	6.5
	34HP1H	单把手	10
	34HP2H	双把手	10

件装: 6件 颜色: 琥珀色 (150)。

耐高温平盖、带手柄盖和带手柄的缺口盖都可以与食品盘配套使用。

带手柄的全规格 6.5 cm 深食品盘可配合所有主流加热保温箱。



12HPH

配置	盘型号	大约盘深	容量
GN 1/1 32.5 x 53 cm	12HPH	6.5 cm	8.42 L

件装: 6件 颜色: 琥珀色 (150)。  
盖子在前一页列出。

## 透明聚丙烯 GASTRONORM 食品盘

- 是储存食品的经济型选择。
- 半透明聚丙烯材料具有存储内容的可见性和高度的化学品耐受性。
- 可经受从-40° 至+70°C的温度范围。
- 符合 Gastronorm GN 食物盘规格 EN-631-1。
- 不粘连平滑内表面可促进便利的洗涤操作。

颜色: 半透明 (190)。

刻度标记与容量为大约数值。

半透明食品盘采用FDA 认可的材料制造。

半透明食品盘能够与其他 Cambro 食品盘相互叠放。

只能在非食品接触区提供货主标识服务。请参见装饰章节内的产品、订货与价格信息。

半透明食品盘不适用于在蒸汽桌上使用。



产品适于在顶部装载的 Cambro 保温盘箱中运输。(UPC100, UPCS140, 100MPC, UPC140, UPCS160, 240MPC, UPC160, EPP160SW, EPP180SW, EPP260SW, EPP280SW)



密封盖保护食品品质, 同时无需使用保鲜膜, 减少费用。



统一的 1.27 cm 法兰宽度确保适用于食品准备台和餐吧。



半透明的密封盖可在保护食品质量的同时, 消除使用塑料包装纸的费用。可提供所有食品盘的规格。

## 聚丙烯 GASTRONORM COLANDER 盘

- 冲洗、排水和存储功能集于一体的食品盘。
- 液体能够方便地排入下面的食品盒内, 可增进食品的品质、减少人工作业。
- 带把手的半透明盖子和带把手的凹口盖适合滤水盘。
- 排水孔的直径大约为 6 mm。

颜色: 半透明 (190)。

透明滤水食物盘由 FDA 批准的材料制成。

半透明食品盘的设计不适用于在蒸汽桌上使用。



配置	盘型号	滤水盒深	适合聚丙烯盘深度*
GN 1/3 17.6 x 32.5 cm	33CLRPP	7.6 cm	10 cm
	35CLRPP	12.7	15
GN 1/6 16.2 x 17.6 cm	63CLRPP	7.6	10
	65CLRPP	12.7	15

所有盘的件装: 6件 盖子列在随后页面。  
\*配合这种盘的深度或更深。

# 半透明食物盘

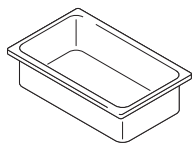

配置	盘型号	盘深	大约容量
GN 1/1 32.5 x 53 cm	12PP*	6.5 cm	8.5 L
	14PP	10	13
	16PP	15	19.5
	18PP*	20	25.6
	10PPD	—	排水架

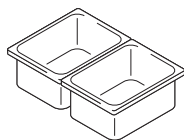

22PP*	6.5	3
24PP	10	5.9
26PP	15	8.9
28PP*	20	11.7
20PPD	—	排水架

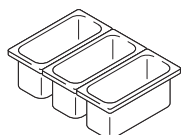

GN 1/3 17.6 x 32.5 cm	32PP	6.5	2.4
	34PP	10	3.6
	36PP	15	5.3
	38PP*	20	6.9
	30PPD	—	排水架

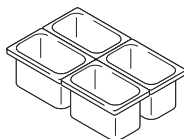

GN 1/4 16.2 x 26.5 cm	42PP	6.5	1.7
	44PP	10	2.5
	46PP	15	3.7
	40PPD	—	排水架

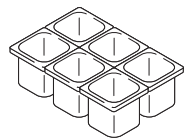

GN 1/6 16.2 x 17.6 cm	62PP	6.5	1
	64PP	10	1.5
	66PP	15	2.2
	60PPD	—	排水架

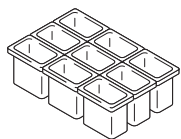

GN 1/9 10.8 x 17.6 cm	92PP	6.5	0.57
	94PP	10	0.85
	90PPD	—	排水架

件装：6件

颜色：半透明 (190)。

所有透明 Gastronorm 食品托盘均采用 FDA 批准的材料制造。

所有聚丙烯 GN 食品盘都是依据 CEN Gastronorm 标准 EN 631-1 设计的。



## 排水架

- 装载食物并促进排水。
- 提供适用于所有尺寸食品盘的规格。





# 半透明食物盘盖



## 密封盖

密封盖专门设计与 Camwear® 和半透明的食物盘配套使用, 内部密封可出色抗溢出, 并可延长保质期多达 3 天。提供适用于所有尺寸食品盘的规格。



配合盘型	盖子型号	说明
GN 1/1 32.5 x 53 cm	10PPCH	带手柄的盖
	10PPCWSC	密封盖
GN 1/2 26.5 x 32.5 cm	20PPCH	带手柄的盖
	20PPCWSC	密封盖

## 带手柄的盖

深模制手柄方便牢固抓握。提供 1/9 尺寸以外适用所有尺寸食品盘的规格。



GN 1/3 (17.6 x 32.5 cm)	30PPCH	带手柄的盖
	30PPCHN	带缺口的手柄盖
	30PPCWSC	密封盖

## 带缺口的手柄盖

可轻松放取长柄勺或勺子。1/3 和 1/6 的食品盘可提供。



GN 1/4 16.2 x 26.5 cm	40PPCH	带手柄的盖
	40PPCWSC	密封盖

GN 1/6 16.2 x 17.6 cm	60PPCH	带手柄的盖
	60PPCHN	带缺口的手柄盖
	60PPCWSC	密封盖

## 平盖

仅提供 GN 1/9 食品盘规格。



GN 1/9 10.8 x 17.6 cm	90PPC	平盖
	90PPCWSC	密封盖

件装: 6件

颜色: 半透明 (190)。

所有透明滤水食物盘盖皆由 FDA 批准的材料制成。

所有聚丙烯 GN 食品盘都是依据 CEN Gastronorm 标准 EN 631-1 设计的。



# COLDFEST® GASTRONORM 标准食品盘、罐、盖子与唧筒



- 将食品内容保持在 HACCP 指南规定的5°C温度以下、无需使用凌乱的冰块。
- 倒置冷冻八小时或一夜、即可放入冰冻过的食品。
- 用半号规格和三分之一规格的食品盘可保持内部食品冷却达八小时。六分之一规格食品盘和食品罐能够保持内部食品冷却达六小时。
- 符合Gastronorm标准的外部尺寸、可配合标准食品吧或制作台使用。
- 在冷冻和存储期间可相互叠放以节省空间。
- 可用于所有食品类型的直接接触应用。

颜色: 黑色 (110)、白色 (148)。  
 平盖颜色: 透明 (135)。  
 密封盖颜色: 白色 (148)。  
 唧筒与盖子的颜色: 透明 (135)。

建议保存时间是基于环境温度23°C以下的测试结果。

\* 唧筒与圆形盖不是 NSF 标准产品。

所有 Cambro GN 食品盘均按照 CEN Gastronorm 标准 EN 631-1 设计。



适合和 Cambro Versa Food Bars® 一起配合使用, 用于冷藏易腐烂的食品。

## 盘 / 罐



型号	26CF‡	36CF‡	66CF‡	CFR18‡
配置	GN 1/2 – 26.5 x 32.5 cm	GN 1/3 – 17.6 x 32.5 cm	GN 1/6 – 16.2 x 17.6 cm	ø 17.3 cm
深度	15 cm	15 cm	15 cm	17 cm
大约容量	6 L	3.5 L	1.4 L	1.6 L

件装: 1件



ColdFest 冷餐食品盘以高度耐冲击的ABS材料以及无毒冷冻胶体内芯制成。

## 盖子



型号	20CFC	30CFC	60CFC	CFR18*	CFRSC18
说明	平盖	平盖	平盖	平盖	密封盖
配合COLDFEST	GN 1/2	GN 1/3	GN 1/6	罐	罐

件装: 2件

## 带透明盖的唧筒



型号	CFPSRC10*	CFPMRC10*	CFPFRC10*
说明	29.5 mL 的标准唧筒	特大唧筒 用于块状调料	固定嘴唧筒 用来控制分配
尺寸 宽 x 深 x 高	18.4 x 22.8 x 28.5 cm	18.4 x 26 x 31.4 cm	18.4 x 29.5 x 29.8 cm

件装: 1件



# 比萨饼面团存储箱



DB18263P

## 聚丙烯

- 产品最适于存储、运输、醒发和冷却面团。
- 轻巧、耐久和防破损。
- 具有化学耐受性、不会吸收气味并易于清洗。
- 箱体严密地叠摞在一起、可隔绝灰尘和污染物、从而延长产品的新鲜度。

- 每个盒子都能用作下方盒子的密封盖、减少了盖子需求和费用支出。
- 可经受从 -40° 到 70°C 的温度。
- 盖子可作为 46 x 66 cm 的托盘使用。
- 仅 7.6 cm 深的产品提供。

颜色: 白色 (148)、浅灰色 (151)。

聚丙烯面团存储箱和盖子不是 NSF 标准产品。

CD1826PDB 颜色: 咖啡米 (157)、深褐色 (131)、黑色 (110)、石板蓝 (401)、灰色 (180)。

只能在非食品接触区提供供货主标识服务。请参见装饰章节内的产品与订货信息。

\* 聚丙烯面团箱可在高温洗碗机内安全洗涤。

Camdolly 脚轮: 12.7 cm 脚轮 2 个固定式、2 个转向式、1 个带制动。



CD1826PDB

承载重量: 136 kg



## Camwear®

- 防止面团结壳、以增进面团的存储时间。
- 抗破碎的 Camwear 结构在各个侧面都得到加固。
- 箱体不会弯曲或走形。

- 可经受从 -40° 到 99°C 的温度。
- 可提供 7.62 和 15.24 cm 的深度。



DB18266CW

DB18263CW

型号	外部尺寸	内部尺寸
<b>聚丙烯比萨饼面团存储箱</b>		
DB18263P‡	46 x 66 x 7.6 cm	39.4 x 59.7 cm
<b>聚丙烯盖子</b>		
DBC1826P‡	46 x 66	—
<b>Camwear 比萨饼面团存储箱</b>		
DB18263CW	46 x 66 x 7.6	39.4 x 59.7
DB18266CW	46 x 66 x 15.3	39.4 x 59.7
<b>Camwear 盖子</b>		
DBC1826CW	46 x 66	—

件装: 6 颜色: 白色 (148).

## 比萨饼面团存储箱用 Camdolly®

CD1826PDB\*\* 50.5 x 71 x 26 44.5 x 64.5

装箱数: 1 \*\*背负带 (400STP 或 UTHSTP) 可选件可单独出售。

# 原料车和 CAMWEAR® 干散原料铲勺



## 原料车

- 用于储存散装干式原料、比如面粉和谷物。
- 卫生的透明拉盖可减少操作处理、便于快速识别内容。
- 车体采用经过 FDA 批准的材料制造、因此无需加内衬。
- 采用可放置在标准工作台下面的设计。

7.6 cm 脚轮: 2 个固定后脚轮, 2 个万向轮前轮。

颜色: 白色 (148)。

铲勺单独销售。



IBSF27



IBSH24

用于 IBS20, IBS27 和 IBSF27

容量: 最多 24oz.



IBS20

IBS27

IBS37

IBSF27

IB32

IB36

IB44

型号	尺寸 宽 x 长 x 高	液体容量	盖子类型	干散原料容量 (糖)	干散原料容量 (面粉)
IBS20	33 x 75 x 71 cm	81 L	两件式 SlidingLid 拉盖	77 kg	63 kg
IBS27	42 x 75 x 71	102	两件式 SlidingLid 拉盖	103	68
IBS37	55 x 75 x 71	140	两件式 SlidingLid 拉盖	143	102
IBSF27	33 x 76.5 x 72.5	102	两件式 SlidingLid 拉盖	98	68
IB32	56 x 61 x 58.5	121	单独的平盖	98	73
IB36	39 x 75 x 74	129	单独的平盖	114	82
IB44	47 x 75 x 74	161	单独的平盖	145	104

件装: 1件

## Camwear铲勺

- 抗破碎的 Camwear 材料不会有缺口、破损或生锈。
- 内铸防滑把手备有供悬挂的孔洞。
- 最适于配合 Cambro 储冰车和原料车使用。

颜色: 透明 (135)。

不提供货主标识服务。



SCP64CW

SCP24CW

SCP12CW

SCP6CW

型号	大约容积	件装
SCP6CW	170 g	12
SCP12CW	340	12
SCP24CW	680	12
SCP64CW	1814	6

# 浸泡盐水车和 CAMCRISPER® 蔬果清洗车



## 浸泡盐水车

- 设计用于在盐水中完全浸入肉类或禽类、以提高湿度、口感和风味。
- 也可以用作卫生解决方案中预先浸泡小型餐具和餐具的箱子、以帮助减少预清洗中的人工劳动。
- 清洁滑盖始终保持开启、有助于降低交叉污染的风险。
- 温度承受范围从 -40° 至 70°C。

7.6 cm 脚轮: 2 个固定后脚轮, 2 个万向轮前轮。

颜色: 白色 (148), 黄色 (229)。

盖子颜色: 透明 (135)。

需要简单组装。



机动排放弯管可根据需要安装在任何方向。可根据地漏排水情况, 选择使用或不使用排水软管。

完全装满的浸泡盐水车可在 4 分钟内轻松排完, 并配有易于转动的 45° 球阀。

使用机动排放弯管和透明软管, 即使在面对接近排水管道困难的情况下也可以排水。

型号	尺寸 宽 x 长 x 高	容量	立方米
IBSD37	54.6 x 74.9 x 71.7 cm	140 L	0.14

件装: 1件

## Camcrisper 蔬果清洗车

- 一个功能齐全的系统、用于腌制、储藏、清洗和运输散装产品。
- 防止交叉污染并减少不必要的食品处置。
- 把干式产品从包装箱转移到车体内、合上盖子并拉至冷藏室内安全保存。
- 清洗和漂洗产品、实现便利和安全的准备操作。

7.6 cm 脚轮: 2 个固定后脚轮, 2 个万向轮前轮。

颜色: 白色 (148)。

盖子颜色: 透明 (135)。



型号	尺寸 宽 x 长 x 高	容量	立方米	装载容量
CC32	56 x 61 x 58.5 cm	121 L	0.123	24 头生菜 (未处理) 42 头生菜 (已处理)

件装: 1件

# 耐高温量杯和 CAMWEAR® 量杯



## 耐高温量杯和杯盖

- 用于在微波炉中加热液体或酱料、从饮水机接取热水、蒸汽桌或火锅或再水化食物添加。
- 温度承受范围从 -40° 至 190°C。
- 不会因为常用于热液体/食物原料而开裂或碎裂。

- 模制的标准和公制刻度确保刻度的准确性，并能经受食品服务的严格要求。
- 模制手柄手感舒适，位置安全，从微波炉或烤箱取出时你保持凉爽触感，不烫手。
- 防溅盖适用于 2 和 4 L 的测量杯。

颜色: 琥珀色 (150)。



测杯带通用盖可选件展示图

型号	说明	尺寸 高 x 直径
200MCH	2 L测量杯	16.2 x 19.4 cm
400MCH	4 L测量杯	26.4 x 19.4
MCCH	通用盖 (适合两种测量杯)	19 x 2.4

件装: 1件

## Camwear 液体量杯

- 外部标记的刻度为模压加工并印制了红色的英制刻度和蓝色的公制刻度、使称量操作极为方便。
- 耐久防破碎的 Camwear材料不会破损、可确保随时准确无误的称量。
- 内铸把手不会脱落。

颜色: 透明 (135)。

只能在非食品接触区提供货主标识服务。请参见装饰章节内的产品与订货信息。



模压和印制的刻度采用蓝色公制度量单位和红色美标度量单位。

型号	大约容积	件装
25MCCW	225 mL (干式测量)	12
50MCCW	0.5 L	12
100MCCW	1 L	12
200MCCW	2 L	12
400MCCW	4 L	1

# CAMWEAR®餐具

5 五年防破损按  
比例产品保证

- 耐用的 Camwear 防污、防臭、防刮擦。
- 沙拉盘和餐盘具有带纹理的表面、使用年限更久。
- 最适于在学校、餐厅、日护中心和医疗设施内使用。
- 可个性化定制杯和堆放杯。

不建议用于微波炉。



## 椭圆形浅盘与分格盘



型号	90SPCW	120CWP	93CW	HK93BCW*
直径	22.9 x 高 4 cm	30.5 x 22.9 cm	22.9 cm	24.1 cm
说明	圆形、汤碗	椭圆形、窄边	窄边	窄边
件装	48	24	48	12

请参阅保温套盒章节中盖子的详细内容。\*HK93BCW 仅提供米色 (133)。不建议在微波炉中使用。

## 盘子



型号	10CWNR	9CWNR	825CWNR	725CWNR	65CWNR	55CWNR
直径	25.4 cm	22.9 cm	20.3 cm	18.4 cm	16.5 cm	14 cm
说明	窄边	窄边	甜点盘	窄边	窄边	窄边
件装	48	48	48	48	48	48

不建议在微波炉中使用。

## 碗



型号	10CW*	10CWL	35CW	45CW	50CW	60CW	100CW	150CW
大约容量	278 mL	—	252 mL	150 mL	452 mL	322 mL	370 mL	494 mL
说明	方形碗	10CW碗的盖子	肉汤碗	水果碗	平底碗	葡萄柚碗	平底碗	方形碗
件装	48	48	48	48	48	48	48	48
形状	方形	方形	圆形	圆形	圆形	圆形	圆形	上圆下方
外部直径/尺寸	10.2 x 10.2 cm	—	9.8 cm	11.7 cm	13.3 cm	15.2 cm	12.5 cm	顶: 13.3 cm 底: 6.4 x 6.4 cm
高度	4.8 cm	2.2 cm	5.4 cm	3.3 cm	5.4 cm	4 cm	4.3 cm	5.7 cm

不建议在微波炉中使用。\*备有任选的盖子。

## 茶缸与茶杯



型号	75CW	96CW
大约容量	239 mL	288 mL
说明	可叠茶杯	茶缸
件装	48	48
最大直径/高度	10.3* cm / 8 cm	10.6* cm / 9.5 cm
标准CAMRACK®架	16C414	16C414

\*最大直径包括把手在内。  
不建议在微波炉中使用。

## 聚碳酸保温套盒



型号	HK93CW	HK39
说明	3 格底盒 与盖子	保温套盒底盒 与子、配合 22.9 cm 餐盘
件装	6	6

HK93CW 备有米色 (133)。  
HK39 备有古董白色 (148)。  
不建议在微波炉中使用。

HK93PMC

HK93CW 专用  
Camcarrier® 保温  
盘箱可应特殊请  
求而提供。请联  
络 Cambro 客户  
服务部查询详  
情。



# 多功能CAMCOVERS 凯姆盖子



用多功能凯姆盖子可以供应热食品、与传统的金属盖子比较、这是精致和高效的选择。

- 可安全用于微波炉的盘碟盖可承受高达 149°C\* 的高温。
- 盖子保持凉触感、容易拿取。
- 比金属盖更轻更安静。
- 外观精致、不需要擦拭。
- 比金属盖子的食品保温时间更长。
- 在微波炉内安全使用。
- 具有圆形和正方形的不同尺寸。
- 使用玻璃纤维材料制成。

颜色: 花岗岩灰色 (191)、古式羊皮纸色 (101)。

\*可用于加热保温车。

可安全用于微波炉。

若想确定何种规格的多功能凯姆盖子最适合你的盘子、请参见我们网站上的凯姆盖子手册(Cambro Camcover handbook)。或者把您的餐盘寄送至 Cambro 客户服务部进行尺寸确定。



型号	内部直径	外部高度	件装
<b>方形</b>			
85SFVS	20.91 cm	7 cm	12
978SFVS	25.4	7	12
<b>圆形</b>			
68VS	16.5	5.6	12
86VS	21	6.7	12
91VS	23.2	6.8	12
913VS	24.9	6.8	12
95VS	23.7	6.8	12
99VS	24.3	6.7	12
911VS	24.6	7	12
100VS	25.4	6.8	12
103VS	25.9	6.8	12
105VS	26.2	6.8	12
106VS	26.4	7.2	12
1010VS	27	6.8	12
1012VS	27.3	6.8	12
1014VS	27.6	6.8	12
116VS	28.9	8.1	12
120VS	30.5	7.3	12
124VS	31.1	7.3	12



# CAMWEAR® CAMCOVERS® 凯姆盖子

- 不必再加热、食品就能保持热度和原始风味。
- 最适于在加热保温车内使用。
- 可在99°C温度下安全使用。\*
- 采用耐用的 Camwear 制成, 不会凹陷或出现刮痕。
- 重量轻巧、服务安静。
- 节省人工、无需擦拭。

颜色: 透明 (152)、琥珀色 (153)、米色 (133)、银色 (486)。

MDCPC9CW 颜色: 透明 (135)、琥珀色 (153)、米色 (133)、银色 (486)。

为了帮助选择正确的盘盖尺寸、请参考我们网站上的凯姆盖尺寸确定指南 (Camcover Sizing Guide)、网址 [www.cambro.com](http://www.cambro.com)。或者把您的餐盘寄送至 Cambro 客户服务部进行尺寸确定。

\*不建议使用微波炉。



型号	内部直径	外部高度	件装
<b>Camwear Camcovers 凯姆盖子</b>			
806CW	21.4 cm	6.8 cm	12
900CW	23.2	7	12
901CW	23.7	7.2	12
905CW	24.1	7.2	12
909CW	24.8	7	12
9011CW	25.4	7.3	12
9013CW	25.4	7	12
1000CW	25.9	6.8	12
1005CW	26.8	7.2	12
1007CW	27	7	12
1013CW	27.5	6.8	12
1101CW	27.9	6.8	12
1202CW	30.8	7	12
<b>Camwear 小型 Camcovers</b>			
MDCPC9CW	23.2	5	12

# 货主标识处理指南 – 定制餐桌服务和食品存储产品

定制玻璃杯、酒吧酒具、饮料壶、醒酒器和餐具，强化品牌、增长业务或提高客户满意度。用于标刻食物不同服务位置的库存。定制食品存储产品可以用于识别食物，使用带有配方说明的灌装线以确保产品质量，保持产品的一致性。定制产品订单仅限整箱订购，无分隔纸箱。



请查看本标志以识别那些可以实行货主标识的项目。

## 丝印定制

- 单色丝印。双色丝印仅适用于餐桌服务产品。
- 从 12 种标准丝印颜色中选择。
- 根据产品的可印区域，丝印范围介于 6 mm - 10 cm 之间。起订量 72 个。

## 定制收费

- 自定义定制餐盘收取费用
- 净价 \*\*\* (一次性费用，按首次定单结算)
- 装机调板费每单净价 \*\*\*
- 彩印每侧每色净价 \*\*\*

## 如何订购样品

### 1. 申请样品

请联络当地的Cambro客户代表、以便填写样品索取表格并向Cambro公司提交。定制原图必须连同表格一并递交。

### 2. 原图

终稿原图只接受电子格式。通过电子邮件发送给 Cambro 业务代表或 Cambro，邮件地址: letsgetpersonal@cambro.com。邮件主题必须注明徽标名称。提供联系信息。如果原图不完整，我们可以提供制图服务，每小时收费 \*\*\*。文件大小: 100% 复制尺寸，分辨率 300 dpi  
文件类型: Adobe® Illustrator®、Photoshop®  
文件格式: jpeg、tiff、eps

### 3. 样品交期

原图审核后 7 - 10 个工作日。

### 4. 样品审核

每份样品均附有审核表。表格必须填妥并传真至 Cambro 后，才能开始处理订单。

### 5. 样品费用 (净费用)

每个样品收费 \*\*\* (按样品订单收费，首张采购订单中返回)。

### 6. 问题

联系 Kristie Patterson 请直接拨打电话: 714-230-4125, 800-854-7631, 分机: 4125 或发送电子邮件: kpatterson@cambro.com。

\*\*\*请联络您的 Cambro 代表询价。



## 选择一种或两种标准的印刷颜色

由于产品目录印刷流程的原因，图中显示的颜色可能不准确。



红色



黄色



浅蓝色



深蓝色



绿色



橘黄色



紫色



黑色



白色



灰色



金色



银色

# CAMWEAR® 饮料壶

- 结构轻巧、易于操作。
- 独特的冰块控制曲线水嘴和倒水口可减少溅溢。
- 带沟槽的壶底可实现完全和卫生的干燥。

颜色: 透明 (135)。P600CW 型还备有琥珀色 (153)。

容量计算至边缘。

可提供货主标识。请参见装饰章节内的产品、订货与价格信息。



仅P600CW (135)



**P600CW、P480CW 和 P320CW**  
行业标准。宽阔的底部稳定性好、防止翻倒。

**PL60CW**  
Laguna® 饮料瓶具有锤纹表面可隐藏划痕。可从前面倾倒液体或从侧面倾倒冰块或液体。提供匹配玻璃杯。



**P320CW**  
容量: 0.95 L  
含水嘴高度: 17 cm  
含把手直径: 14.5 cm  
件装: 6



**P480CW**  
容量: 1.4 L  
含水嘴高度: 20 cm  
含把手直径: 16 cm  
件装: 6



**P600CW**  
容量: 1.8 L  
含水嘴高度: 20.5 cm  
含把手直径: 17 cm  
件装: 6



**P60CW**  
容量: 1.8 L  
含水嘴高度: 23 cm  
含把手直径: 18.5 cm  
件装: 6



**PL60CW**  
容量: 1.8 L  
含水嘴高度: 20 cm  
含把手直径: 17 cm  
件装: 6

**PE600CW**  
经济轻便的设计。可从前面倾倒液体或从侧面倾倒冰块和液体。



**PE600CW**  
容量: 1.8 L  
含水嘴高度: 20 cm  
含把手直径: 18.7 cm  
件装: 6

**P64CW**  
锥形设计和防滴漏水嘴。



**P64CW**  
容量: 1.9 L  
含水嘴高度: 23.5 cm  
含把手直径: 18.5 cm  
件装: 6

**PC64CW**  
盖子可以在三个位置上固定、能够过滤冰块、自由倾倒和关闭来保护内部饮料。



**PC64CW**  
容量: 1.9 L  
含水嘴高度: 24.8 cm 带盖子  
含把手直径: 18.5 cm  
件装: 6

**PC34CW**  
可堆叠饮料瓶采用磨砂设计、以隐藏划痕的瓶盖。



**PC34CW**  
容量: 1 L  
含水嘴高度: 19 cm 带盖子  
含把手直径: 17 cm  
件装: 6

**P34CW**  
可叠放水罐。

**P34LCW**  
可叠放水罐盖。



**P34CW / P34LCW**  
容量: 1 L / —  
含水嘴高度: 16.8 cm / 5.1 cm  
含把手直径: 17 cm / 11.4 cm  
件装: 6

# CAMWEAR® 甜品杯和 SAN LIDO® 水杯

## 甜品杯

- 大而重的底座使其稳定。
- 底座设计便于快速排水和完全干燥。
- 冰镇或冷冻酒吧酒具时、无需担心热冲击造成损害。

颜色: 透明 (135)。

可提供货主标识。请参见装饰章节内的产品、订货与价格信息。



型号	DG3CW
最大直径	5.8 cm
最大高度	7.7 cm
标准 CAMRACK®架	49S318
至杯口容量	100 mL
件装	72

特别订货无库存、不予退货。仅以整箱方式订货。不拆箱销售。请联络 Cambro 代表询价。



## San Lido® 水杯

- 易于清洁内部叠层圈、可促进稳定并节省存储空间。
- 采用耐冲击不易破碎的 SAN 塑料、减少耗损成本。

颜色: 透明 (152)。

一次性 Camlid 颜色: 半透明 (190)。

液体容量可至顶端容量指示线。



\*177 mL 和 266 mL 水杯具有不引注意的刻痕标记、专门为医疗操作设计。



型号	LDT5	LDT6	LDT9	LDT10	LDT12	LDT16	LDT22
适合盖子	CLJ6	CLST6	CL900P	CLNT10	CLNT12	CLST9	CLSM8B5**
最大直径	5.9 cm	6.8 cm	8.1 cm	7.3 cm	7.6 cm	8.4 cm	8.9 cm
最大高度	9.4 cm	9.4 cm	9.4 cm	11.4 cm	12.5 cm	13.5 cm	16.8 cm
标准 CAMRACK®架	49S318	36S318	25S318	36S418	30S434	25S534	20S638
至杯口容量	150 mL	177 mL*	266 mL*	300 mL	355 mL	480 mL	650 mL
水杯/杯盖装箱数	36 / 1,000	36 / 1,000	36 / 1,000	36 / 1,000	36 / 1,000	36 / 1,000	36 / 1,500

\*\*不包括用于吸管的十字槽。

# CAMWEAR® HUNTINGTON® 亨廷顿和SAN 新港平底杯



## 亨廷顿平底杯

- 具有精致的外观和玻璃的手感、可节省高昂的更新费用。
- 采用耐用的 Camwear 材料制成。
- 重量轻巧。
- 叠放突缘能够防止粘连。
- 三面排水杯底便于清洗和干燥。

颜色: 天蓝色 (196)、透明 (135)。

杯盖颜色: 半透明 (190)。

容量计算至边缘。

可提供货主标识。请参见装饰章节内的产品与订货信息。

可承受温度为 -40°至99°C。

\*不包括用于吸管的十字槽。



型号	HT5CW	HT8CW	HT10CW	HT120CW	HT12CW	HT14CW	HT16CW	HT22CW
适合盖子	—	CLNT8	—	CLNT12	—	—	CLAM8B5*	CLSM8B5*
最大直径	6 cm	6.8 cm	7.1 cm	7.6 cm	8.6 cm	8.3 cm	8.4 cm	8.9 cm
最大高度	9 cm	11.3 cm	12.2 cm	12.8 cm	9.5 cm	12.4 cm	14 cm	17 cm
标准CAMRACK®架	49S318	36S418	36S434	25S434	25S418	25S434	25S534	25S638
至杯口容量	148 mL	237 mL	296 mL	355 mL	355 mL	414 mL	473 mL	652 mL
水杯/杯盖装箱数	36 / —	36 / 1,000	36 / —	36 / 1,000	36 / —	36 / —	36 / 2,000	36 / 1,500

## 新港平底杯

- 槽纹设计提供了玻璃一样的高档外观、并以塑料来实现安全效益和成本节约。
- 以抗冲击的 SAN 塑料制造、能够防止缺口和破碎。
- 叠放突缘能够防止粘连。
- 卫生杯缘提供了卫生的饮水表面。

颜色: 透明 (152)、琥珀色 (153)、石板蓝 (401)。

杯盖颜色: 半透明 (190)。

容量计算至边缘。

可提供货主标识。请参见装饰章节内的产品与订货信息。

可承受温度为 -20°至85°C。

\*不包括用于吸管的十字槽。



型号	NT5	NT8	NT9	NT10	NT12	NT14	NT16	NT20
适合盖子	CLNT5	CLNT8	CLNT9	CLNT10	CLNT12	—	—	CLSM8B5*
最大直径	6.4 cm	6.8 cm	8.3 cm	7.1 cm	7.6 cm	7.9 cm	8.3 cm	8.7 cm
最大高度	9.4 cm	10.2 cm	8.4 cm	11.6 cm	13 cm	12.7 cm	14.6 cm	16.5 cm
标准CAMRACK架	36S318	36S418	25S318	36S434	25S434	25S434	25S534	25S638
至杯口容量	189 mL	228 mL	275 mL	300 mL	373 mL	414 mL	485 mL	650 mL
水杯/杯盖装箱数	36 / 1,500	36 / 1,000	36 / 1,000	36 / 1,000	36 / 1,000	36 / —	36 / —	36 / 2,000

# SAN LAGUNA® 拉古纳与 DEL MAR® 戴玛平底杯

## 拉古纳平底杯

- 锻纹能够隐去水渍和划痕。
- 由抗冲击的SAN材料制造。
- 重量轻巧、易于携带。

颜色: 透明 (152)、西班牙绿 (427)。

杯盖颜色: 半透明 (190)。

容量计算至边缘。

可提供货主标识。请参见装饰章节内的产品、订货与价格信息。

可承受温度为 -20°至85°C。

\*不包括用于吸管的十字槽。



型号	LT6	LT8	LT10	LT12	LT14	LT16	LT22
适合盖子	CLLT6	CLLT8	CLLT10	CLLT12	—	CLAM8B5*	—
最大直径	6.3 cm	6.9 cm	7.4 cm	7.9 cm	8.3 cm	8.4 cm	9.3 cm
最大高度	10.7 cm	10.9 cm	12.1 cm	12.7 cm	13.1 cm	14 cm	15.4 cm
标准CAMRACK®架	36S418	36S418	30S434	25S434	25S434	25S534	16S534
至杯口容量	177.4 mL	236.6 mL	295.7 mL	354.9 mL	414 mL	473.2 mL	650.6 mL
水杯/杯盖装箱数	36 / 1,500	36 / 2,000	36 / 1,000	36 / 1,000	36 / —	36 / 2,000	36 / —

## 戴玛平底杯

- 裂纹玻璃外观、重量轻巧易于操作。
- 厚重坚韧的底部和圆润的杯缘使稳定性更好。
- 产品由抗冲击的SAN塑料制造。

颜色: 透明 (152)、宝石红 (156)、蓝宝石色 (608)、浅琥珀色 (609)。

杯盖颜色: 半透明 (190)。

容量计算至边缘。

可提供货主标识。请参见装饰章节内的产品、订货与价格信息。

可承受温度为 -20°至85°C。



型号	D8	D12	D14	D16	D24
适合盖子	—	—	CLST9	—	—
最大直径	6.7 cm	7.5 cm	8.3 cm	7.8 cm	8.7 cm
最大高度	10.6 cm	12 cm	8.3 cm	15.1 cm	16.8 cm
标准CAMRACK架	36S418	25S434	25S318	25S534	25S638
至杯口容量	237 mL	355 mL	414 mL	473 mL	710 mL
水杯/杯盖装箱数	36 / —	36 / —	36 / 1,000	36 / —	36 / —

# SAN多色平底杯与可口可乐(COCA-COLA®)平底杯



- 最适于休闲餐饮的超经济平底杯。
- 带纹理的外表可隐去擦划。
- 由抗冲击的SAN材料制造。
- 内部的叠放突缘可使存放方便。
- 卫生杯缘提供了卫生的饮水表面。

颜色: 石板蓝 (401)、透明 (152)、琥珀色 (153)、宝石红 (156)。

杯盖颜色: 半透明 (190)。

容量计算至边缘。

可提供货主标识。请参见装饰章节内的产品与订货信息。

可承受温度为 -20°至85°C。



型号 (72 件装)	500P	800P	900P	950P	1200P	1600P	2000P	—
型号 (24 件重)	500P2	800P2	900P2	950P2	1200P2	1600P2	2000P2	3200P2
适合盖子	CLJ6	CL800P	CL900P	CL950P	—	—	—	—
最大直径	5.7 cm	6.7 cm	8.1 cm	7 cm	7.5 cm	8 cm	8.6 cm	10 cm
最大高度	9.2 cm	10.2 cm	8.25 cm	11.1 cm	13.2 cm	14.6 cm	16.5 cm	18.4 cm
标准CAMRACK®架	49S318	36S418	25S318	36S418	25S434	25S534	25S638	16S738
至杯口容量	154 mL	231 mL	287 mL	290 mL	373 mL	485 mL	650 mL	976 mL
P 型号-件装	72	72	72	72	72	72	72	—
P2 型号-件装	24	24	24	24	24	24	24	24
杯盖装箱数	1,000	1,000	1,000	1,000	—	—	—	—

## Coca-Cola® 可口可乐平底杯

- 在多色平底杯上可以印制白色的可口可乐 (Coca-Cola) 商标。
- 产品只能为可口可乐 (Coca-Cola) 汽水销售点的顾客提供、用餐服务。

颜色: 透明 (152)。

可口可乐标志只能以白色印制。

印有商标的器皿不得转售、只能向可口可乐汽水销售点的客户提供、用餐服务。

可承受温度为 -20°至85°C。



型号	20CC	32CC
最大直径	8.6 cm	10 cm
最大高度	16.5 cm	18.4 cm
标准CAMRACK架	25S638	16S738
至杯口容量	650 mL	976 mL
件装	72	24

# CAMWEAR®平底杯和 CAMVIEW®CAMLITERS®



## Camwear平底杯

- 拥有玻璃的外观和质感，但却是采用耐用的 Camwear 制成。
- 带纹理的外表可隐去擦划。
- 平滑的内壁可确保清洗方便。
- 卫生杯缘设计使饮水卫生。

颜色: 透明 (152)。

容量计算至边缘。

可提供货主标识。请参见装饰章节内的产品与订货信息。

可承受温度为 -40°至99°C。



型号	500CW	800CW	850CW	950CW	1200CW	1600CW
适合盖子	—	—	—	CLNT10	—	CL900P
最大直径	5.7 cm	6.7 cm	8.6 cm	7 cm	7.5 cm	7.9 cm
最大高度	9.2 cm	10.2 cm	9.7 cm	11.1 cm	13.2 cm	14.6 cm
标准CAMRACK®架	49S318	36S418	25S418	36S418	36S434	25S534
至杯口容量	160 mL	237 mL	269 mL (厚壁)	284 mL	384 mL	503 mL
水杯/杯盖装箱数	48 / —	48 / —	48 / —	48 / 1,000	48 / —	48 / 1,000

## CamView Camliter 饮料调兑瓶

- 自助餐台或餐桌旁供应饮料的理想之选。
- 产品附带防溅溢的扣紧式平盖、可防止内容交叉污染。
- 可订购带倾倒嘴口的盖子、用于保护内容、同时可自由倾倒液体。
- 重量轻巧、不会产生缺口或擦划。
- 采用抗冲击材料制造。
- NSF 标准产品 - 带平盖的 Camliter。

颜色: 透明 (135)。

盖子颜色: 白色 (148)。

可提供货主标识。请参见装饰章节内的产品与订货信息。

可承受温度为 -40°至71°C。

倾倒嘴口盖子不是 NSF 标准产品。



型号	容量	高度
<b>Camlitters带配套盖子 (WW1000L WW250L)</b>		
WW1500CW	1.5 L	25.4 cm
WW1000CW	1	24.8
WW500CW	0.5	20
WW250CW	0.25	15.9
<b>盖子</b>		
WW1000LS	(1.5 L、1 L和0.5 L的盖子与倾倒嘴口)	
WW1000L	(1.5、1 L和0.5 L的盖子)	
WW250L	(0.25 L的盖子)	

件装: 12件 倾倒嘴口盖子单独订货。



WW1000L



WW1000LS





# 饮料配制桶、带提手的储物桶与SWIRL BOWLS® 漩涡敞口碗

## 22.7 L 升饮料配制桶

- 最适于混合和供应浓缩饮料。
- 在配制桶上印制了美国标准刻度与公制标准刻度。
- 采用抗冲击的聚乙烯材料可经受从 -40° 到 70°C 的温度。

型号	容量
DSPR6	21 L
件装: 1件	

颜色: 白色 (148)。

可提供货主标识。请参见装饰章节内的产品与订货信息。



DSPR6  
容量: 22.7 L。



## 聚乙烯带提手的储物桶

- 大容量、多用途的20.8升储物桶最适于混合、存储和运输操作。
- 经久耐用的聚乙烯材料可经受从-40° 至 70°C 的温度、并可抗污垢。
- 扣紧式拨片摘取盖子单独销售。

型号	件装
PWB22	6
RFSC12 (盖子)	6

颜色: 白色 (148)。



所有刻度均为近似值。



## 漩涡敞口碗

- 最适于供应冷热副菜、甜点、调味酱或水果。
- 可以配合餐盘或叠放在自助餐台上。
- 采用耐用的 Camwear® 或防破坏 SAN。

颜色:

SRB5CW 和 SRB13CW 提供:  
透明 (135)、黑色 (110)、白色 (148)。

SRB5 和 SRB13 提供:  
透明 (152)、黑色 (110)、白色 (148)。

由(P.E.T.)材料制造。



CLSRB5  
一次性盖不是 NSF 标准产品。



备有一次性盖子



SRB13CW

SRB5CW

型号	容量	件装
<b>Camwear</b>		
SRB5CW	148 mL	24
SRB13CW	384	24
<b>SAN†</b>		
SRB5	148	24
SRB13	384	24
<b>一次性盖子</b>		
CLSRB5	—	1,000
一次性盖子颜色: 透明 (152)。		

# CAMWEAR®冰酒桶、果汁盆和蓓蕾花瓶

## 冰酒桶

- 冰镇和展示红酒或香槟酒。
- 坚韧的Camwear材料不会开裂或破碎、产品易于清洁。

颜色: 透明 (135)。

可提供货主标识。请参见装饰章节内的产品与订货信息。



型号	尺寸 DIA. x 高
冰酒桶	
WC100CW	20.3 x 23.2 cm
WC100CWNH (无手柄)	20.3 x 22.9
件装: 1件	



WC100CW

## 蓓蕾花瓶

- 最适于在餐厅、餐台以及医疗服务托盘或客房服务托盘上使用。
- 采用耐用的 Camwear 材料制成。采用耐用的 Camwear 材料制成。
- 可以在里面插上新鲜的玫瑰花蕾或色彩鲜艳的人造花。

颜色: 黑色 (110)、透明 (135)、白色 (148)。



型号	说明	件装
BV6CW	15.24 cm 蓓蕾花瓶	12



黑色 (110)

透明 (135)

白色 (148)

# 熟食盆和大浅盘

- 以经济实惠的价格就能获得式样现代、集制备、储存与供餐功能为一体的产品。
- 熟食盆和大浅盘由SAN材料制造、可抗冲击、抗污垢并防止破碎损坏。
- 最适于在超级市场熟食部、三明治商店、自助餐厅和宴会活动中使用。
- 带把手的盖子由晶莹透明、抗破碎的Camwear®材料制造。

熟食盆和大浅盘颜色：  
透明 (152)、黑色 (110)、  
白色 (148)、红色 (404)。

盆盖颜色：透明 (135)。

DCC5、DCC10 是 NSF 认证组件。



制备、叠放、存储和服务多功能合一。



相互叠放后可节省储存空间。



通过使用带把手的透明盖子、  
避免交叉污染并保持食品新鲜。



盖子可以作为加高座来为自助餐台  
或熟食陈列箱提供附加的高度。



盖子叠放后可作为食品陈列用  
的假底、并可减少浪费。

## 熟食盆和 大浅盘



型号	DC5	DC10	DP15
说明	熟食盆	熟食盆	大浅盘
尺寸 长 x 深 x 高	26 x 17.5 x 8 cm	33.5 x 26.5 x 8 cm	40 x 30.5 x 5.5 cm
大约容量	2 L	4.6 L	3.2 L

件装：6件

## 盆盖

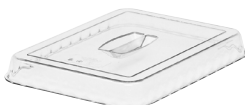

型号	DCC5 配合 DC5	DCC10 配合 DC10
尺寸 长 x 深 x 高	23.8 x 15 x 3.5 cm	31 x 24 x 3.5 cm
大约容量	0.85 L	1.9 L

件装：6件



# SHOWFEST® 陈列碗和陈列托盘

- 陈列凉菜沙拉、自助餐和沙拉吧菜式。
- 产品采用SAN塑料制造、可耐受冲击和污垢、并防止破碎和损坏。
- 各种形状和尺寸便于最佳利用陈列区域。

颜色: 黑色 (110)。



## 扇贝椭圆形



型号	SFV1015
尺寸 长 x 深 x 高	38 x 25.4 x 5 cm
大约容量	2.8 L
件装: 6件	

## 扇贝长方形



型号	SFR1012
尺寸 长 x 深 x 高	31.8 x 25.4 x 7.6 cm
大约容量	4.3 L
件装: 6件	

## 八角形

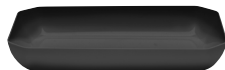

型号	SFG1012	SFG1015	SFG820	SFG1220
尺寸 长 x 深 x 高	30.5 x 25.4 x 5 cm	38 x 25.4 x 5 cm	50.8 x 20.3 x 5 cm	50.8 x 30.5 x 5 cm
大约容量	2.8 L	3.3 L	3.7 L	5.8 L
件装: 6件				

# CAMWEAR®碗

## 圆形橘纹碗

- 外侧具有雅致的纹理、内侧光滑、易于清洗。
- 采用抗破碎的Camwear制造、可多年提供可靠服务。
- 最适于盛放水果、沙拉、小吃和甜点。

颜色: 水晶色 (176)。

不提供货主标识服务。

容量计算至杯口。



## 橘纹碗

- 造型别致、现代感的外观使食品展示呈现动感。
- 产品由抗破碎的Camwear材料制造、不会像玻璃那样易碎。
- 橘纹碗结构坚固、重量轻巧。不会像丙烯酸那样易于开裂缺口。
- 产品防止污垢、酸性物和异味的沾染。

颜色: 透明 (135)、黑色 (110)、白色 (148)。

长方形棱纹碗不提供白色 (148)。

容量计算至杯口。



## 圆形橘纹碗



型号	PSB6	PSB8	PSB10	PSB12
内部直径	15.2 cm	20.3 cm	25.4 cm	30.5 cm
大约容量	556 mL	1.5 L	3 L	5.5 L
件装	12	12	12	12

# CAMWEAR®碗

## 圆形橘纹碗



型号	PSB15	PSB18	PSB23
内部直径	38.1 cm	45.7 cm	58.4 cm
大约容量	10.6 L	19.1 L	37.8 L
件装	4	4	4

颜色: 水晶色 (176)。

## 长方形棱纹碗



型号	RSB912CW	RSB1014CW	RSB1419CW
尺寸 长 x 深 x 高	30.8 x 22.9 x 7.6 cm	37 x 27.3 x 9 cm	49.2 x 36.2 x 12 cm
大约容量	2.7 L	4.7 L	11.3 L
件装	12	4	4

长方形棱纹碗不提供白色 (148)。

## 圆形棱纹碗



型号	RSB6CW	RSB8CW	RSB10CW	RSB12CW
内部直径	15.2 cm	20.3 cm	25.4 cm	30.5 cm
大约容量	564 mL	1.6 L	3 L	5.5 L
件装	12	12	12	12



型号	RSB15CW	RSB18CW	RSB23CW
内部直径	38.1 cm	45.7 cm	58.1 cm
大约容量	10.6 L	19.1 L	37.8 L
件装	4	4	4

# 廉价碗和玻璃钢碗

## 廉价沙拉碗

- 供应水果、沙拉、小吃和甜点的经济选择。
- 经过FDA批准的材料可防止污垢、酸性物和异味的沾染、并耐冲击。

颜色: 白桦色 (174)、黑色 (110)。

不提供货主标识服务。

容量计算至杯口。



型号	SB55	SB60	SB80
内部直径	14.5 cm	15.2 cm	20.3 cm
大约容量	325 mL	375 mL	925 mL

件装: 72件

## 玻璃钢碗

- 结合了暖色木纹的外观与玻璃钢材料的耐久性。
- 在多年的服务和清洗之后也不会褪色。

颜色: 深色编篮图案 (301)。

不提供货主标识服务。

如需此颜色和图案的样本、请参见 Camtray® 组节。

容量计算至杯口。



型号	6F	8F
内部直径	15.6 cm	20.3 cm
大约容量	425 mL	925 mL

件装: 12件

# CAMWEAR®陈列盖和托盘



- 陈列盖可保持面点、面包和甜点的新鲜度。
- 不易破碎的Camwear材料具有高档的玻璃观感。
- 侧面或两端的开口提供快速方便的内容取用、无需摘下盖子。‡

## 陈列盖

颜色: 透明 (135)。

可提供货主标识。请参见装饰章节内的产品与订货信息。

\*尺寸包括手柄。  
手柄高度为 2.06 cm。

## 市场托盘

颜色: 橙红色 (149)、黄色 (145)、蓝色 (142)、绿色 (140)、白色 (148)、黑色 (110)。

符合NSF食品接触规定的颜色:  
白色 (148)、蓝色 (142)、绿色 (140)。

## 陈列托盘

颜色: 透明 (135)、黑色 (110)。

不提供货主标识服务。

\*\*特殊订货无库存 - 不予退货。



陈列托盘可以叠放。  
参见市场托盘、了解更多信息。



RD1220CW



RD1220CWH



RD1200CW



DD1220BECW‡



带侧口的圆穹顶盖 - DD1220SCW‡



陈列托盘 - DT1220CW

型号	大约尺寸 宽 x 长 x 高*	说明	件装
<b>陈列盖</b>			
RD1200CW	30.5 x 30.5 x 20.9 cm	蛋糕盖	1
DD1220CW	55.6 x 37.5 x 20.3	圆穹顶盖	1
DD1220ECW	55.6 x 37.5 x 20.3	带端口的圆穹顶盖	1
DD1220BECW	55.6 x 37.5 x 20.3	带两个端口的圆穹顶盖	1
DD1220SCW	55.6 x 37.5 x 20.3	带侧口的圆穹顶盖	1
DD1826CW	67.9 x 47.9 x 22.5	圆穹顶盖	1
RD926CW	67.2 x 25.4 x 15.9	带端口的圆穹顶盖	1
RD1220CW	55.6 x 35.9 x 14.9	长方形盖	1
RD1220CWH	55.6 x 35.9 x 12.7	带铰口的长方形盖	1
RD1826CW	67.2 x 47.9 x 15.9	长方形盖	1
RD1826CWH	67.9 x 47.6 x 13	带铰口的长方形盖	1
<b>陈列托盘 - 配合所有1220种盖子</b>			
DT1220CW	32.5 x 53 cm	托盘	1
<b>市场托盘 - 配合所有1826种盖子</b>			
1826MT**	65.3 x 45.2 x 2.7	托盘	6



# 罐和长勺

## 罐

- 最适于在沙拉吧、自助餐台或食品站使用。
- 可防止醋、沙拉油或蛋黄酱的沾染和气味残留。
- 产品采用高度耐冲击并经过FDA认可的材料制造。
- 光滑的表面易于清洗。
- 可在色拉架SBH15和缸架CPH3中使用。

单色罐颜色: 黑色 (110)、米色 (133)、棕红色 (195)。  
透明罐颜色: 透明 (152)。  
盖子颜色: 白色 (148)。

可提供货主标识  
参见货主标识服务章节内的资讯。

\*彩色罐盖和透明罐盖不可以互换使用。



型号	高度	顶部直径	切口直径
<b>单色带盖罐</b>			
CP12	13.2 cm	12.9 cm	12.1 cm
CP15	11	16.8	15.7
CP27	17.2	16.8	15.6
<b>透明彩色带盖罐</b>			
CCP12	13.7	13.3	12.4
CCP15	11.1	17.2	15.9
CCP27	17.5	17.2	15.7

型号	容积	件装
<b>单色罐</b>		
CP12	1.1 L 带盖	12
CP15	1.4 L 带盖	6
CP27	2.4 L 带盖	6
<b>单色罐的盖</b>		
CPL12*	配合 CP12 彩色罐	12
CPL27*	配合 CP15 & CP27 彩色罐	12

型号	容积	件装
<b>透明罐</b>		
CCP12	1.1 L 带盖	12
CCP15	1.4 L 带盖	6
CCP27	2.4 L 带盖	6
<b>透明罐的盖</b>		
CCPL12*	配合 CCP12 透明罐	12
CCPL27*	配合 CCP15 & CCP27 透明罐	12

## Camwear®长勺

- 能够控制份量的勺斗便于精确掌握调料酱或食品原料的多少。
- 带角度的柄便于拿取。
- 侧端靠放的设计使长勺不易滑入罐或供餐碗内。
- 采用抗破碎的Camwear制造、可多年提供可靠服务。

颜色: 黑色 (110)、米色 (133)、透明 (135)、白色 (148)。

\*Cambro 混合装仅有黑色。套装内有 8 只印花长柄勺、4 只无印花长柄勺。8 只印花长柄勺包括: 1 只 Thousand Island、1 只 French、1 只 House、1 只 Italian、1 只 Bleu Cheese、1 只 Ranch、1 只 Low Cal 和 1 只 Caesar。这是沙拉台的完美启动配置。

定制长勺的印刷图案 — 请参见装饰章节内的产品和订货资讯。最大印刷面积为 2.5 x 1.2 厘米。最低数量六打。

组合成套长勺或印字长勺不拆箱零卖。特殊订货无库存、不予退货。



图示为印字后的长勺。

型号	说明	长度	容量
LD85	普通	21.6 cm	25 mL
LD85	成套	21.6	25
LD105	普通	26.8	30
LD105A*	成套	26.8	30
LD130	普通	33	30

件装: 12件

# CAMWEAR®服务匙和 CAMTENSILS® 耐高温厨具

## Camwear服务匙

- 由几乎坚不可摧的 Camwear 制成, 勺子不会变色、弯曲或凹陷。
- 宽大的匙柄和模压的拇指搭能够确保牢固舒适的握取效果。
- 服务匙背面的缺口可搭在食品盘上。
- 汤匙容量为近似值、无意用于称量。

颜色: 黑色 (110)、米色 (133)、透明 (135)、红色 (404)、白色 (148)。  
可提供供货主标识。请参见装饰章节内的产品、订货与价格信息。  
\*不提供定制服务。



### 有孔



**SPO10CW**

说明: 25.5 cm  
有孔自助餐匙

尺寸: 26 x 4.3 cm

件装: 12



**SPO11CW\***

说明: 28 cm  
有孔熟食匙

尺寸: 28.3 x 7.3 cm

件装: 12



**SPO13CW\***

说明: 33 cm  
有孔熟食匙

尺寸: 33.3 x 7.3 cm

件装: 12

### 无孔



**SPO8CW**

说明: 20.5 cm 沙拉匙

尺寸: 20.6 x 3.8 cm

件装: 12



**SPO10CW**

说明: 25.5 cm 自助餐匙

尺寸: 26 x 4.3 cm

件装: 12



**SPO11CW\***

说明: 28 cm 熟食匙

尺寸: 28.3 x 7.3 cm

件装: 12



**SPO13CW\***

说明: 33 cm 熟食匙

尺寸: 33.3 x 7.3 cm

件装: 12

## Camtensil 耐高温厨匙和平锅铲

- 最适于制备和供应冷热食品。
- 产品采用耐久的耐高温材料制造、可经受从-40° 至 190°C 的温度。
- 手柄上有供悬挂存放之用的开孔、以及用于搭在食品盘上的缺口。



**SPO13**

说明: 33 cm 无孔匙

尺寸: 33.3 x 7.3 cm

件装: 12



**SPA14**

说明: 35.5 cm 无孔平锅铲

尺寸: 35.9 x 8.9 cm

件装: 12



**SPO13**

说明: 33 cm 有孔匙

尺寸: 33.3 x 7.3 cm

件装: 12



**SPASL14**

说明: 35.5 cm 开槽平锅铲

尺寸: 35.9 x 8.9 cm

件装: 12

颜色: 琥珀色 (150)、黑色 (110)。  
不提供供货主标识服务。



## LUGANO® 路加诺夹子

- 彩色夹子采用坚固耐用且耐高温的材料制造、可经受高达 99°C 的温度。
- 透明的夹子采用抗破碎的 Camwear 制造、并可在 99°C 温度下安全使用。

平头



**T66**

长度: 15 cm  
件装: 12



**T69**

长度: 23 cm  
件装: 12

### Lugano 路加诺平头夹子和扇贝形夹子

- 平头夹子的表面有凸起的纹路、可提供稳定的夹持效果。
- 扇贝形夹子具有人机工程学设计和稳妥的手指握柄。

扇贝形



**6T6S**

长度: 15 cm  
件装: 12



**9T6S**

长度: 23 cm  
件装: 12

颜色: 黑色 (110)、米色 (133)、透明 (135)、红色 (404)、白色 (148)。



按比例



**12T6S**

长度: 30.5 cm  
件装: 12



### Lugano 路加诺带斜角夹子和易抓握夹子

- 带斜角夹子的人机工程学设计使它便于供应各种食品。
- 易抓握夹子结合了叉子和勺子的特点、可稳定地夹持易滑脱的食品。

带斜角



**TGA8**

长度: 21 cm  
件装: 12



**TGA11**

长度: 27.5 cm  
件装: 12

有角度的夹具颜色: 黑色 (110)。

易于抓握的夹具颜色:  
黑色 (110)、米色 (133)、透明 (135)、白色 (148)。



按比例



**TGG6**

长度: 17 cm  
件装: 12



**TGG9**

长度: 24 cm  
件装: 12

易抓握



# CAMVIEW® 细孔瓶/撒粉罐和 CAMWEAR® 调料瓶

## CamView 细孔瓶 / 撒粉罐

- 厨房、调料站或餐桌的主流用品。
- 透明的抗破碎CamView材料与颜色编码的盖子便于识别容器的内容。
- 可在洗碗机内安全清洗并且不受食品中酸的影响。

细孔瓶颜色: 透明 (135)。

可提供货主标识。请参见装饰章节内的产品、订货与价格信息。



96SKRLD  
盐和胡椒盖



96SKRLM  
中孔盖



96SKRLC  
乳酪盖



96SKRLP  
欧芹盖

### 型号

带盖子的细孔瓶 (大约 容量 300 mL)

型号	盖子颜色
96SKRP (带欧芹盖)	白色 (148)
96SKRD (带盐和胡椒盖)	米色 (406)
96SKRC (带乳酪盖)	黄色 (405)
96SKRM (带中孔盖)	玫瑰色 (408)

细孔瓶备用盖 (细孔瓶盖与Camliter调兑瓶盖不能互换)

96SKRLP 欧芹盖	白色 (148)
96SKRLD 盐和胡椒盖	米色 (406)
96SKRLC 乳酪盖	黄色 (405)
96SKRLM 中孔盖	玫瑰色 (408)

件装: 12件

## Camwear调料罐

- 用于盛放芥末、番茄酱、调味品、果酱或沙沙酱之类的调料。
- 产品采用透明、抗破碎的Camwear材料制造。
- 盖子上的缺口可嵌入服务匙、便于保管。

颜色: 透明 (135)。

可提供货主标识。请参见装饰章节内的产品、订货与价格信息。



型号	大约容量	尺寸 高 x 直径	件装
调料罐套件 CJ80CW	240 mL	10.2 x 8.3 cm	24

# 选择适合您业务的托盘

Cambro 是制造食品服务行业托盘的全球领先者，提供最广泛的材料、尺寸、颜色、形状和个性化流程选择。Cambro 产品组合的广度为满足每个需求和预算的合适托盘提供明确的选择。

## 为您的运营选择合适托盘时请考虑以下因素：

### 步骤 1: 托盘的用途？

要选择合适的托盘，首先要确定正确的应用。

#### 服务托盘

员工用来端送物品为客人服务：

#### 防滑托盘

#### 顾客托盘

顾客用来呈送菜单物品：  
光滑表面托盘

### 步骤 2: 谁将使用托盘？

要确定合适的托盘材料，关键是确定谁将使用托盘。

#### 儿童

#### 学生

#### 军队

#### 办公室雇员

#### 服务人员

### 步骤 3: 使用和清洗托盘的方式？

考虑托盘的使用方式，以及将承受轻度还是过度使用和滥用的频率。确定每天清洗托盘的频率。

#### 频繁：

根据频率需要经常清洗

#### 正常：

每天清洗 3 次

#### 较少：

每天清洗 1 次

### 步骤 4: 确定每个托盘的预算

确保已针对正确的应用选择适合的托盘。为频繁应用选择低成本托盘并不是最具成本效益的选择。托盘定价因以下因素而有所不同：

#### 制造流程

#### 材料类型和等级

#### 托盘尺寸

#### 个性化选项

#### 保修

### 步骤 5: 个性化

Cambro 针对生产的大多数托盘提供高品质的个性化。请查看手册中的个性化标志。



### 步骤 6: 需要考虑的其他功能

评估以下功能的重要性，为您的运营确定最合适的托盘。

#### 叠放片 - 加快空气流通以快速干燥并完美叠放

#### 表面冲击耐受性

#### 边缘断裂耐受性

#### 擦划耐受性和污垢耐受性

#### 保修类型

### 技术测试说明

所有的 Cambro 托盘都会提交接受右边所述的一系列测试。结果在每个托盘页“技术测试结果”下指明。



多功能托盘



抗菌 Versa 托盘



Versa Lite 托盘



光滑卡普里压面托盘



橡胶防滑科孚压面托盘



防滑米科诺斯压面托盘



快餐托盘



具有防滑表面的托盘

### 测试说明

**热冲击耐受性测试：**测试中，托盘在短时间内被施以极端温度的变化，从冰水（0°C）中取出放入沸水（100°C）中，并测量任何变形损坏的情况。

**断裂耐受性测试：**测试中，金属球从特殊高度坠落在托盘上，并测量任何变形损坏的情况。

**擦划耐受性测试：**在陶瓷餐具与托盘表面摩擦之后，观察磨损和擦伤的情况。

测试中，移动把瓷碟放在托盘上，用手压住并左右移动并测量任何托盘表面的磨损。

### 洗碗机安全说明

**大量：**根据需要频繁清洗。

**正常：**每天清洗 3 次以下。

**少量：**每天清洗 1 次。

# 货主标识

## 增值的货主标识服务

在托盘上使用您的定制标识、商标、口号或设计，同时向客户以及员工推广企业。

## 订货方法

1) 选择托盘的规格、颜色、图案或设计。  
2) 提供全套设计图案的最终照相稿，并标明在托盘上的印刷位置。

3) 根据托盘的类型，Cambro 公司制作

1、2、3、4色的图片，以及四色处理图片。

我们有如下要求：

a. 电子样稿文件以适于Mac或PC操作系统的光盘提供。

我们接受如下文件格式：

• Adobe Illustrator、Adobe Photoshop 文件的 JPEG、TIFF 或 EPS 格式。

• 文件幅面必须等于300dpi分辨率的100%复制品尺寸。

b. 纸张绘制的插图：图案的质量必须清晰可扫描。请指定每种颜色专色 (PANTONE) 代号，或者表明是否采用四色处理。

4) 如果订购时未提供完整的照相稿图片，我们将按每小时 \*\*\* 的标准收取制作工本费。如果有这项费用，Cambro 公司会与您联络并提供费用估价。

5) 版样处理：

a. 对于任何新项目，我们将提供最终完成

的版样，以征得客户的认可。

b. 确定订单的首次版样为免费提供。  
(加运输费。)

c. 未附确定的订单或者索取多份版样时，版样费用将以如下标准费率收取：

– 聚酯、玻璃钢和压面托盘：

\*\*\* 每份版样净收取。(加运输费。)

– 聚丙烯快餐托盘：\*\*\* 每份版样净收取。  
(加运输费。)

d. 在收到确定的订单并且发货之后，我们将把已收取的一份样版费用退还到您的帐目中。

6) 货主标识的收费标准适用于原定单以及重印订单。

## 聚酯托盘

多功能托盘 VT/GP

多功能轻质托盘 VL/GL

• 仅有如下型号的托盘适用于货主标识：

多功能托盘：

VT1216, VT1418, VT2632, VT3253,

VT3343, VT3343C, VT3646C, VT3753, VT3853, GP0540, GP1070, GP1080,

GP3074, GP3980, GP4002, GP4210, GP4004, GP4701, GP4709, GP4853

多功能轻质托盘：

VL1216, VL1418, VL2632, VL3253, VL3343, VL3343C, VL3646C, VL3753,

VL3853, GL0540, GL1070, GL1080, GL3074, GL3980, GL4002, GL4210,

GL4701, GL4709, GL4853

• **最低数量：**每种托盘规格120件。

• **版样制作时间：**从收到最终照相稿图片起10个工作日 + 交货与运输时间。

• **订单制作时间：**从照相稿得到认可以及订单确定之日起的至多4-6个星期 + 交货与运输时间。

• 没有确定的订单而索取附加版样时，我们将按每份版样净收取\*\*\*。(加运输费。)

**适用的印刷处理：**

**数码印刷 - 托盘内侧工艺：**可提供单色或彩色原图以及照片复制。

**为货主标识多功能托盘 VT/GP 所推荐的托盘颜色：**

斑点咖啡色 (A21)、撒哈拉 (A22)、浅灰色 (A27)、

乳白色 (A33)、水磨石 (A86)。

对于如下颜色，请致电 Cambro 客户服务部以核查图片稿：

魔法黄 (A25)、魔法薄荷 (A26)。

**为货主标识多功能轻质托盘 VL/GL 所推荐的托盘颜色：**

斑点烟雾 (A20)、斑点咖啡色 (A21)、撒哈拉 (A22)、浅灰色 (A27)、

乳白色 (A33) 和水磨石 (A86)。

**可印刷区域：**

图片可以覆盖托盘内缘起1 cm之内的平坦表面。

**每个托盘的货主标识收费：**

**每种图案印量**

**加印净收费**

120-300

\*\*\*

312-996

\*\*\*

1008 和以上

\*\*\*

\*\*\*请联络您的 Cambro 代表询价。

如果您正在使用热化学消毒设备，请与我们联系。我们将协助您找到适合应用条件的正确托盘产品。



## 玻璃钢托盘

Camtray® 凯姆托盘

• 所有规格的Camtray凯姆托盘都可以印刷货主标识。

(除Cambro产品总目录当中的分格托盘以外)。

• **最低数量：**每种托盘规格144件。

• **版样制作时间：**

从收到最终照相稿图片起10个工作日 + 交货与运输时间。

• **订单制作时间：**从照相稿得到认可以及订单确定之日起的至多4-6个星期 + 交货与运输时间。

• 没有确定的订单而索取附加版样时，

我们将按每份版样净收取\*\*\*。(加运输费。)

**适用的印刷处理：**

**a. 数码印刷 - 边对边：**可提供单色或彩色原图以及照片复制。

**可印刷区域：**整个托盘表面 100% 可印刷，从托盘上部到底部边对边印刷。可用于 Décor 系列 Camtrays 托盘和精选 Camtrays 托盘。

**b. 数码印刷 - 托盘内侧：**允许印刷单色或多色图片以及相片复制。该过程只能在浅色托盘上使用。深色托盘将使图片颜色更加深。

**为四色印刷处理所推荐的托盘颜色：**古式羊皮纸 (101)、浅桃红色 (106)、暗桃红色 (117)、白色 (148)、天蓝色 (177)、小青柠色 (429)、柠檬绸色 (536)、玉浮雕黄色 (537)、别墅白色 (538)。

**可印刷区域：**图片可以覆盖托盘内缘起3.5 cm之内的平坦表面。

**c. 丝印定制：**可多达四色丝印。此工艺最适合用于在深色托盘上丝印浅色图案。

**可印刷区域：**整个托盘表面 100% 可印刷，从托盘上部到底部边对边印刷。

**每个托盘的货主标识收费：**

**每种图案印量**

**加印净收费**

144-299

\*\*\*

300 和以上

免费

\*\*\*请联络您的 Cambro 代表询价。



# 货主标识

## 压面托盘

科孚, 卡普里, 米科诺斯, 马德拉

- 所有尺寸的压面托盘都可以采用货主标识, 或者以用户定制的颜色生产。定制配色应当按照货主标识处理。
- 除科孚托盘只能在背面加印货主标识外, 其它托盘的顶面和底面都可以加印货主标识。货主标识的费用按托盘的每一面计算。
- **最低数量:** 每种托盘规格120件。
- **版样制作时间:** 从收到最终照相稿图片起10个工作日 + 交货与运输时间。



- **订单制作时间:** 从照相稿得到认可以及订单确定之日起的至多4-6个星期 + 交货与运输时间。
- 没有确定的订单而索取附加版样时, 我们将按每份版样净收取\*\*\*。(加运输费。)

**适用的印刷处理:**  
四色处理和定制配色

**a. 数码印刷 - 托盘内侧工艺:**  
该处理允许印刷单色或多色图片以及相片复制。

**b. 定制配色:**  
定制颜色的配色应当按照货主标识处理。向Cambro公司提供专色 (PANTONE) 编号后, 可生产任何颜色的托盘。

**可印刷区域:** 图片可以覆盖托盘边缘之间的全部表面。由于托盘要经过修剪, 因此图片尺寸必须比托盘每边的尺寸大出4 cm。  
(例如: 托盘尺寸: 36 x 46 cm - 图片尺寸: 40 x 50 cm)

**每个托盘的货主标识收费:**

每种图案印量	加印净收费
120 和以上	***

\*\*\*请联络您的 Cambro 代表询价。

## 聚丙烯托盘

快餐托盘

- 所有美国制造的快餐托盘都可定制。所有欧洲和中国制造的快餐托盘都不可定制。
- **最低数量:** 每种托盘规格288件。
- **版样制作时间:** 从收到最终照相稿图片起10个工作日 + 交货与运输时间。



- **订单制作时间:** 从照相稿得到认可以及订单确定之日起的至多4-6个星期 + 交货与运输时间。

- 没有确定的订单而索取附加版样时, 我们将按每份版样净收取\*\*\*。(加运输费。)

**适用的印刷处理:**  
热压印单色处理。由于处理过程是在带纹理的托盘表面采用, 白色虽然为可选颜色, 但是建议尽量不要使用。

**可印刷区域:** 图案的尺寸最大不得超过 15 x 15 cm。

**货主标识费用:**

**单次印模费:**  
按每份订单净收取\*\*\*

**每个托盘的额外净收费:**

每种图案印量	加印净收费
288-767	***
768-1199	***
1200-5999	***
6000-11999	***
12000 和以上	***

\*\*\*请联络您的 Cambro 代表询价。

## Camtread 防滑托盘

托盘背面货主标识和橡胶表面压纹

- **美国Camtread防滑托盘:** 托盘背面个性化设计仅向1600CT 提供。橡胶表面提供所有 Camtread 尺寸。
- **欧洲Camtread防滑托盘:** 可供尺寸: 1100CT、1400CT、1600CT和1800CT
- **版样生产时间:** 从接到照相稿之日起10个工作日加上交货与运输时间。
- **订单制作时间:** 从照相稿得到认可以及订单确定之日起至多4-6个星期加上交货与运输时间。

没有确定的订单而索取附加版样时, 我们将按每份版样净收取\*\*\*。(加运输费。)

**可用的托盘背面货主标识印刷程序:** 四色印刷处理允许印刷单色或多色图片以及相片复制。

美国的Camtread防滑托盘: 建议用白色托盘进行托盘背面的货主标识。

**可印刷区域:** 图案可覆盖从托盘外部边缘起向内最多2.54 cm的平坦表面。

**每个托盘的货主标识收费:**

每种图案印量	加印净收费
美国Camtread防滑托盘	
72-144	***
145-288	***
289-432	***
433 和以上	免费
欧洲Camtread防滑托盘	
120 和以上	***

- **橡胶表面压纹 电子文件格式:** Adobe Illustrator EPS 格式。

**压纹货主标识收费:**  
可印刷区域: 图案可覆盖从托盘外部边缘起向内最多2.54 cm的平坦表面。

**压纹货主标识收费 每个托盘:**

每种图案印量	加印净收费
美国Camtread防滑托盘	
72和以上	***
欧洲Camtread防滑托盘	
156 和以上	***

\*\*\*请联络您的 Cambro 代表询价。

# 托盘产品指南

## 聚酯托盘



建议用途						
托盘说明	Century™ 纹理木托盘 第216页	Century™ Fun 托盘: 多功能托盘 VT/GP 多功能轻质托盘 VL/GL 第217页	Versa 托盘 Ecologic Series 第215页	Versa 托盘 Plus 第215页	多功能托盘 VT/GP 第218-219页	多功能轻质托盘 VL/GL 第220-221页
材料	SMC标准性能 玻璃钢强化 聚酯	SMC标准性能 玻璃钢强化 聚酯	天然材料 + SMC高性能 玻璃钢 强化聚酯	SMC高性能 玻璃钢 强化聚酯	SMC高性能 玻璃钢 强化聚酯	SMC 高/标 准性能玻璃钢 强化聚酯
表面	纹理/ 纹理防滑表面	光滑	光滑	光滑	光滑	光滑
性能	优良	优良	优良	优良	优良	优良
货主标识	无	有 Δ 热耐受性: 90°C	有 Δ 热耐受性: 90°C	无	有 Δ 热耐受性: 90°C	有 Δ 热耐受性: 90°C
保修年限**	5	3	5	5	5	3
叠放突缘*	有	有	有	有	有	有
洗碗机安全	是 — 大量	是 — 正常	是 — 大量	是 — 大量	是 — 大量	是 — 正常
化学品耐受性	优良	好	优良	优良	优良	好
干燥测试	优良	优良	优良	优良	优良	优良
热冲击 耐受性	优良	好	优良	优良	优良	好
断裂耐受性	优良	好	优良	优良	优良	好
擦划耐受性	优良	好	优良	优良	优良	好
污垢耐受性	优良	好	优良	优良	优良	好
热耐受性	-40° 至 +90°C	-40° 至 +90°C	-40° 至 +140°C	-40° 至 +140°C	-40° 至 +140°C	-40° 至 +130°C
规格数量	4	2	5	5	22	15
外形数量	1	1	4	4	9	7
颜色数量	7	4	2	1	12	7

\*叠放突缘可保持空气自由流通以及产品完好叠放。 \*\*针对制造缺陷的分摊保修。 †不建议在加热保温车内使用。 Δ请联络您的 Cambro 代表询价。如果您正在使用热化学消毒设备, 请与我们联系。我们将协助您找到适合应用条件的正确托盘产品。

### 聚酯托盘

- Versa 托盘 Ecologic Series
- Versa 托盘 Plus
- Versa 托盘
- Century™ 纹理木托盘
- Century Fun 托盘

高性能聚酯托盘由坚固的长纤维增强毡以及附加的玻璃纤维制造, 可提供极高的抗冲击性能。彩色间苯二酸聚酯树脂提供高度的化学品与紫外线耐受性。

- (1) 个性化的 Versa 托盘和带装饰的 Versa 托盘顶部具有三聚氰胺树脂, 可增加其对污点、磨损和划痕的防护。

### 多功能轻质托盘

- VL/GL Century Fun 托盘
  - VL/GL 托盘
  - 带防滑表面的VL/GL 托盘
- 标准性能的聚酯托盘是由玻璃钢和标准聚酯树脂制造。



餐厅 / 餐馆 / 自助餐



宴会服务



学校



医院



宾馆客房服务











军用



饭店 / 酒馆 / 啤酒酒店 / 酒吧 / 夜总会



# 托盘产品指南

	聚酯托盘	玻璃钢托盘				
						
建议用途		    	    	  	    	    
托盘说明	带橡胶防滑表面的多功能轻质托盘 VL/GL 第222页	Decór 系列 Camtray 托盘 第223页	Camtray® 凯姆托盘 第224-227页	EpicTread™ 防滑托盘 第228页	配餐托盘 第229页	Camlite® 轻质托盘 第229页
材料	SMC标准性能 玻璃钢强化 聚酯+橡胶 防滑表面	玻璃钢层+ 聚酯树脂	玻璃钢层+ 聚酯树脂	玻璃钢层+防滑 防水表面	玻璃钢层+ 聚酯树脂	玻璃钢层+ 聚酯树脂
表面	橡胶防滑	光滑	光滑	防滑	光滑	光滑
性能	优良	优良	优良	好	优良	优良
货主标识	无	有 Δ 热耐受性: 100°C	有 Δ 热耐受性: 100°C	无	无	无
保修年限**	3	5	5	1	1	3
叠放突缘*	有	有	有	有	有	有
洗碗机安全	是 — 正常	是 — 大量	是 — 大量	是 — 正常	是 — 大量	是 — 大量
化学品耐受性	好	好	好	好	好	好
干燥测试	优良	优良	优良	好	优良	优良
热冲击耐受性	好	优良	优良	好	优良	优良
断裂耐受性	好	优良	优良	好	好	好
擦划耐受性	好	优良	优良	好	好	好
污垢耐受性	好	优良	优良	好	优良	优良
热耐受性	-40° 至 +100°C	-10° 至 +100°C	-10° 至 +100°C	-10° 至 +90°C	-10° 至 +100°C	-10° 至 +100°C
规格数量	7	3	40	6	6	6
外形数量	3	1	7	2	1	2
颜色数量	2	4	52	6	52	9

\*叠放突缘可促进空气自由流通以及产品完好叠放。

\*\*针对制造缺陷的分摊保修。

Δ请联络您的 Cambro 代表询价。

‡不建议在加热保温车内使用。

## 多功能轻质托盘

### — 带橡胶防滑表面的多功能轻质 VL/GL 托盘

Standard performance polyester trays are made of fiberglass and standard polyester resin.

## 玻璃钢托盘

- Camtray 凯姆托盘
- Decór 系列 Camtray 托盘
- EpicTread 托盘
- 配餐托盘
- Camlite 轻质托盘

产品具有坚固的玻璃钢内部结构,可提供强韧的内部基层和光滑的表面,并结合了耐受冲击和污垢。



餐厅 / 餐馆 / 自助餐



学校



美食广场 / 小吃店 / 快速服务餐厅



医院



宴会服务



宾馆客房服务



军用



饭店 / 酒馆 / 啤酒酒店 / 酒吧 / 夜总会

# 托盘产品指南

	CAMWEAR® 托盘	玻璃钢托盘	聚丙烯托盘		
建议用途					
托盘说明	Camwear 托盘 第230页	具有防滑表面的 Camwear 托盘 第230页	Camtread®防滑托盘 设计师系列 第232页	Treadlite™ 聚酯 防滑托盘 第233页	Polytread® 聚酯 防滑托盘 第233页
材料	Camwear	Camwear + 防滑表面	玻璃钢层+聚酯树脂+橡胶防滑表面	玻璃钢层+聚酯树脂+橡胶防滑表面	聚丙烯+橡胶 防滑表面
表面	带纹理	防滑	橡胶防滑	防滑橡胶	防滑橡胶
性能	优良	优良	优良	好	好
货主标识	无	无	有 Δ	无	无
保修年限**	3	3	5	1	1
叠放突缘*	有	有	有	有	有
洗碗机安全	是 — 大量	是 — 大量	是 — 大量	是 — 大量	是 — 少量
化学品耐受性	好	好	好	好	好
干燥测试	优良	优良	优良	好	好
热冲击耐受性	优良	优良	优良	好	好
断裂耐受性	优良	优良	好	好	好
擦划耐受性	极好	好	优良	好	好
污垢耐受性	极好	好	好	好	好
热耐受性	-40° 至 +99°C	-40° 至 +82°C	-10° 至 +100°C	-10° 至 +80°C	-10° 至 +80°C
规格数量	2	2	16	2	6
外形数量	3	2	5	1	2
颜色数量	5	3	3	3	2

\*叠放突缘可促进空气自由流通以及产品完好叠放。

\*\*针对制造缺陷的分摊保修。

Δ请联络您的 Cambro 代表询价。

‡不建议在加热保温车内使用。

## Camwear 托盘

### – Camwear 托盘

由高耐受力的防破碎Camwear材料制造。

### – 具有防滑表面的 Camwear 托盘

由高耐受力的防破碎Camwear材料制造。防滑且纹理清晰的表面抗划痕。

## 玻璃钢托盘

### – Camtread 防滑托盘

### – Treadlite 托盘

产品具有坚固的玻璃钢内部结构,可提供强韧的内部基层和光滑的表面,并结合了耐受冲击和污垢。

## 聚丙烯托盘

### – Polytread 聚酯防滑托盘

Polytread 聚酯防滑托盘的防滑橡胶表面直接粘固在托盘内。



餐厅 / 餐馆 /  
自助餐



学校



美食广场 /  
小吃店 /  
快速服务餐厅



医院



宴会服务



宾馆客房  
服务



军用



饭店 / 酒馆 /  
啤酒店 / 酒吧 /  
夜总会

# 托盘产品指南

	木制托盘			压面托盘		
建议用途			 	  		 
托盘说明	木制托盘 带光滑表面 第234页	木制托盘 带防滑表面 第235页	科孚压面托盘 带橡胶防滑表面 第235页	卡普里压面托盘 带光滑表面 第236-237页	米科诺斯压面托盘 带防滑表面 第238页	马德拉压面托盘 带木纹表面 第239页
材料	山毛榉饰面	山毛榉饰面/ 桃花心木饰面+ 防滑表面	压面+橡胶防滑 表面	压面	压面+防滑表面	压面
表面	光滑	防滑	防滑橡胶	光滑	防滑	带纹理
性能	好	好	优良	好	好	好
货主标识	无	无	有	有	有	无
保修年限**	3	3	3	3	3	3
叠放突缘*	无	无	无	无	无	无
洗碗机安全	是 - 正常	是 - 少量	是 - 少量	是 - 少量	是 - 少量	是 - 少量
化学品耐受性	优良	好	优良	优良	好	优良
干燥测试	好	好	好	好	好	好
热冲击 耐受性	好	好	好	好	好	好
断裂耐受性	好	好	好	好	好	好
擦划耐受性	好	好	好	好	好	好
污垢耐受性	好	好	好	优良	好***	优良
热耐受性	-10° 至 +100°C	-10° 至 +100°C	-10° 至 +100°C	-10° 至 +100°C	-10° 至 +100°C	-10° 至 +100°C
规格数量	14	7	8	22	15	11
外形数量	4	3	2	5	3	4
颜色数量	1	1	1	13	6	5

\*叠放突缘可保持空气自由流通以及产品完好叠放。

\*\*针对制造缺陷的分摊保修。

\*\*\*桦木 (E75) 纹理提供有限的防污垢性能。

‡不建议在加热保温车内使用。

†科孚托盘只能在背面加印货主标识

## 木制托盘

- 光滑表面
- 透明防滑表面

产品由多层正宗山毛榉饰面/桃花心木饰面与合成树脂在高温高压条件下模压而成。

表面用双层高压密胺进行密封, 允许常规清洗。



餐厅 / 餐馆 /  
自助餐



宴会服务



宾馆客房  
服务



饭店 / 酒馆 /  
啤酒店 / 酒吧 /  
夜总会

## 压面托盘

- 科孚\*
- 卡普里
- 米科诺斯
- 马德拉

产品由密胺浸渗纸张压层结合合成树脂在高温高压条件下模压而成。

表面用双层高压密胺进行密封, 允许常规清洗。

\* 层压托盘带有直接连接在托盘上的防滑橡胶表面。

注意: 所有压面托盘都必须在送放之前晾干。

# 托盘产品指南

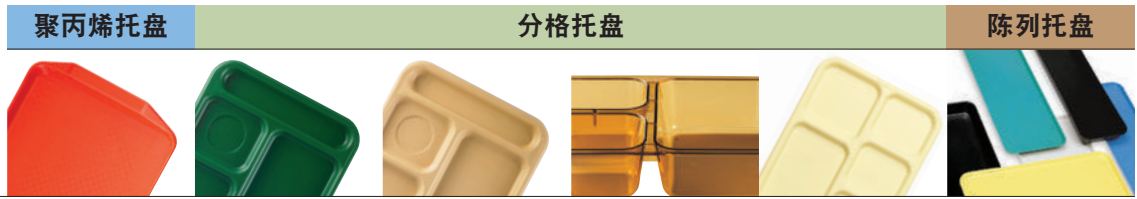

	聚丙烯托盘	分格托盘			陈列托盘	
建议用途						
托盘说明	快餐托盘 第240页	Camwear® 托盘 第241-244页	ABS 第241页	耐热托盘 第244页	共聚树脂托盘 第245页	市场托盘 第245页
材料	聚丙烯	Camwear	ABS	耐热塑料	共聚树脂	玻璃钢层 + 聚酯树脂
表面	带纹理	带纹理	带纹理	带纹理	带纹理	光滑
性能	好	优良	优良	优良	优良	优良
货主标识	有 Δ 热耐受性: 80°C	无	无	无	无	无
保修年限**	3	3	2	2	2	3
叠放突缘*	有	有	有	有	有	有
洗碗机安全	是 — 少量	是 — 大量	是 — 大量	是 — 大量	是 — 少量	是 — 大量
化学品耐受性	优良	好	优良	极好	优良	好
干燥测试	好	优良	优良	极好	优良	优良
热冲击耐受性	好	优良	好	极好	好	优良
断裂耐受性	好	优良	好	极好	优良	好
擦划耐受性	好	极好	极好	极好	极好	好
擦划耐受性	好	极好	极好	极好	极好	优良
热耐受性	-10° 至 +80°C	-40° 至 +99°C	-10° 至 +82°C	-40° 至 +149°C	-10° 至 +80°C	-10° 至 +100°C
规格数量	4	8	1	1	4	19
外形数量	2	7	1	1	3	2
颜色数量	14	10***	6	1	7	5

\*叠放突缘可保持空气自由流通以及产品完好叠放。

\*\*针对制造缺陷的分摊保修。

\*\*\*不能提供所有托盘样式。

Δ请联络您的 Cambro 代表询价。

‡不建议在加热保温车内使用。

## 聚丙烯托盘

### – 快餐托盘

快餐托盘带纹理的表面可以隐藏划伤，并提供额外的握持力以防止滑脱。

## 分格托盘

### – Camwear 托盘

由高耐受力的防破碎Camwear材料制造。

### – ABS 托盘

由高度抗冲击、耐热和耐化学品的ABS塑料制成。

### – 共聚树脂托盘

由经济实惠的柔性防破碎共聚树脂制成。

### – 耐热托盘

由耐热材料制成。

## 陈列托盘

### – 市场托盘

由高度耐冲击防异味玻璃纤维制成。



熟食店 / 自助餐展台



学校



美食广场 / 小吃店 / 快速服务餐厅



家庭送餐



军用



监狱 / 管脚机构

# CENTURY™ 纹理木托盘

## 产品规格

材料	SMC - 高性能玻璃钢强化聚酯
表面特性	纹理 / 纹理防滑表面
性能	优良
叠放突缘	有
洗碗机全	是 - 大量
化学品耐受性	优良
干燥测试	优良
热冲击耐受性	优良
断裂耐受性	优良
擦划耐受性	优良
污垢耐受性	优良
热耐受性	-40° 至 +90°C‡



‡不建议在加热保温车内使用。  
如果您正在使用热化学消毒设备，  
请与我们联系。我们将协助您找到  
适合应用条件的正确托盘产品。

## 建议用途

### 高流量 / 频繁使用

- 医院
- 学校
- 大学
- 餐厅 / 餐馆 / 自助餐
- 军用
- 宾馆客房服务

仅由德国 Cambro European Logistics (CEL) 提供。

通过 CEL 的最低订购量: 288件。

浅橡木色 (F86)

棕橡木色 (F87)

深橡木色 (F88)

浅橄榄色 (F89)

棕橄榄色 (F90)

灰橡木色 (F91)

黑色托  
盘垫  
(110)

型号	尺寸	件装
<b>Century 纹理光滑表面</b>		
VTC2632T	26,5 x 32,5 cm	12
VTC3343T	33 x 43	12
VTC3646T	35,5 x 45,7	12
VTC3253T	32,5 x 53	12
VTC3753T	37 x 53	12

<b>Century 纹理透明防滑表面</b>		
VTC2632TNS	26,5 x 32,5 cm	12
VTC3343TNS	33 x 43	12
VTC3646TNS	35,5 x 45,7	12
VTC3253TNS	32,5 x 53	12
VTC3753TNS	37 x 53	12

<b>Century 花纹纹理防滑表面</b>		
VTCT2632T	26,5 x 32,5 cm	12
VTCT3343T	33 x 43	12
VTCT3646T	35,5 x 45,7	12
VTCT3253T	32,5 x 53	12
VTCT3753T	37 x 53	12

颜色: 黑色托盘垫 (110)。

<b>Century Plus Textured Surface</b>		
VTC2632T	26,5 x 32,5 cm	12
VTC3343T	33 x 43	12
VTC3646T	35,5 x 45,7	12
VTC3253T	32,5 x 53	12
VTC3753T	37 x 53	12

颜色: 纯黑色 (S60)。



# CENTURY™ FUN 托盘 – 用五颜六色的托盘布置一个充满活力的桌面

## 产品规格

	Versa 托盘	Versa Lite 托盘
材料	SMC – 高性能玻璃钢强化聚酯	SMC – 标准性能玻璃钢强化聚酯
表面特性	光滑	光滑
性能	优良	优良
叠放突缘	有	有
洗碗机全	是 – 大量	是 – 正常
化学品耐受性	优良	好
干燥测试	优良	优良
热冲击耐受性	优良	好
断裂耐受性	优良	好
擦划耐受性	优良	好
污垢耐受性	优良	好
热耐受性*	-40° 至 +90°C‡	-40° 至 +90°C‡

‡不建议在加热保温车内使用。

货主标识, 参见第208页。

\*货主标识, 热耐受性: 90°C。



按比例



按比例

## 建议用途

高通量 / 频繁使用

- 医院
- 学校
- 大学
- 餐厅 / 餐馆 / 自助餐
- 军用

仅由德国 Cambro European Logistics (CEL) 提供。

## 货主标识

并可以根据您的选择个性化定制为任何 PMS 颜色。

最低数量: 120件。

请参阅“个性化”章节中的个性化程序及颜色选择。

如需帮助, 请联系您的 Cambro 代表。

加固的聚酯角提供了卓越的角和边保护, 以免受碰撞。

VT3646C

Century Fun 托盘在设计上充分考虑了耐用性。Century Fun 托盘具有抗划痕、色斑、化学腐蚀和断裂的性能, 纯白底上提供颜色供您选择。使托盘颜色与您的装潢(餐具、家具、墙壁等)匹配的。

堆叠凸起部保持托盘牢固地堆叠在一起, 确保适当的空气流通。

创新的轻质低侧边设计提高了托盘表面的空间利用率, 并增加了顾客进餐时的舒适度。

白底草莓色 (F02)

白底珍珠灰色 (F04)

浅橡木色 (F86)

棕橄榄色 (F90)

型号	尺寸	件装
<b>Versa 多功能托盘</b>		
VT1418	35.5 x 45.7 cm	12
VT3343C	33 x 43	12
VT3646C	35.5 x 45.7	12
<b>Versa Lite 多功能托盘</b>		
VL1418	35.5 x 45.7	12
VL3343C	33 x 43	12
VL3646C	35.5 x 45.7	12

# 聚酯多功能托盘 – ECOLOGIC SERIES

## 产品规格

材料	天然材料 + 聚酯
表面特性	光滑
性能	优良
叠放突缘	有
洗碗机全	是 – 大量
化学品耐受性	优良
干燥测试	优良
热冲击耐受性	优良
断裂耐受性	优良
擦划耐受性	优良
污垢耐受性	优良
热耐受性	-40° 至 +140°C‡



‡不建议在加热保温车内使用。

## 建议用途

### 高流量 / 频繁使用

- 医院
- 学校
- 大学
- 餐厅 / 餐馆 / 自助餐
- 军用

仅由德国 Cambro European Logistics (CEL) 提供。

通过 CEL 的最低订购量: 240件。

# 聚酯多功能托盘 PLUS

## 产品规格

材料	SMC – 高性能玻璃钢强化聚酯
表面特性	光滑
性能	优良
叠放突缘	有
洗碗机全	是 – 大量
化学品耐受性	优良
干燥测试	优良
热冲击耐受性	优良
断裂耐受性	优良
擦划耐受性	优良
污垢耐受性	优良
热耐受性	-40° 至 +140°C‡



‡不建议在加热保温车内使用。

## 建议用途

### 高流量 / 频繁使用

- 医院
- 学校
- 大学
- 餐厅 / 餐馆 / 自助餐
- 军用

仅由德国 Cambro European Logistics (CEL) 提供。

通过 CEL 的最低订购量: 240件。

## 环保



### 托盘颜色:



型号	尺寸
<b>多功能托盘 – 高侧边外形</b>	
VTE1418	35.5 x 45.7 cm
VTE3343	33 x 43
<b>多功能托盘 – 低侧边外形</b>	
VTE3253	32.5 x 53
VTE3753	37 x 53
<b>多功能 Century™ 托盘 – 低侧边设计外形</b>	
VTE3646C	35.5 x 45.7
<b>多功能托盘 – 平缘外形</b>	
GPE0540	34.4 x 46
GPE3980	37 x 53
GPE4002	32.5 x 53
GPE4004	32.5 x 53

件装: 12件 \*设计有加固盘角, 用于自动向洗碗机的传送带上卸装。  
\*\*带纹理的顶表面可减少盘碟滑动。

## 持久耐用



### 托盘颜色:



型号	尺寸
<b>多功能托盘 – 高侧边外形</b>	
VT1418	35.5 x 45.7 cm
VT3343	33 x 43
<b>多功能托盘 – 低侧边外形</b>	
VT2632	32.5 x 26.5
VT3253	32.5 x 53
VT3753	37 x 53
<b>多功能 Century 托盘 – 低侧边设计外形</b>	
VT3646C	35.5 x 45.7
<b>多功能托盘 – 平缘外形</b>	
GP1070	32.5 x 26.5
GP3980	37 x 53
GP4002	32.5 x 53
GP4004	32.5 x 53

件装: 12件 \*设计有加固盘角, 用于自动向洗碗机的传送带上卸装。  
\*\*带纹理的顶表面可减少盘碟滑动。

# 带光滑表面的聚酯多功能托盘

## 产品规格

材料	SMC – 高性能玻璃钢 强化聚酯
表面特性	光滑
性能	优良
叠放突缘	有
洗碗机全	是 – 大量
化学品耐受性	优良
干燥测试	优良
热冲击耐受性	优良
断裂耐受性	优良
擦划耐受性	优良
污垢耐受性	优良
热耐受性*	-40° 至 +140°C‡



按比例

‡不建议在加热保温车内使用。

货主标识, 参见第208页。

\*货主标识, 热耐受性: 90°C。

## 建议用途

### 高流量 / 频繁使用

- 医院
- 学校
- 大学
- 餐厅 / 餐馆 / 自助餐
- 军用



高侧边外形

低侧边外形

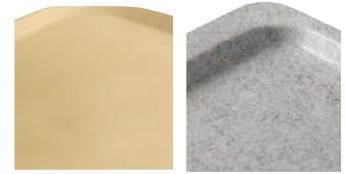

低侧边设计外形

平缘外形

仅由德国 Cambro European Logistics (CEL) 提供。

型号	尺寸	件装
<b>多功能托盘 – 高侧边外形</b>		
VT1216	30.5 x 41.5 cm	12
VT1418	35.5 x 45.7	12
VT1418TR – 多边形	35.5 x 45.7	12
VT1520	38 x 51.5	12
VT1520TR – 多边形	38 x 51.5	12
VT3343	33 x 43	12

## 多功能托盘 – 高侧边外形



型号	尺寸	件装
<b>多功能托盘 – 低侧边外形</b>		
VT2632	32.5 x 26.5 cm	12
VT3253	32.5 x 53	12
VT3753	37 x 53	12
VT3853	37.5 x 53	12

## 多功能托盘 – 低侧边外形



型号	尺寸	件装
<b>多功能 Century™ 托盘 – 低侧边设计外形</b>		
VT3646C	35.5 x 45.7 cm	12
VT3343C	33 x 43	12

## 多功能 Century 托盘 – 低侧边设计外形



VT3646C

创新的低侧边和低侧角造型都增加了托盘表面的空间利用率以及顾客就餐的舒适性。



# 带光滑表面的聚酯多功能托盘

型号	尺寸	件装
<b>多功能托盘 – 平缘外形</b>		
GP0540*	46 x 34.4 cm	12
GP1070*	32.5 x 26.5	12
GP1080*	37 x 26.5	12
GP3074	45 x 32	12
GP3788	39 x 51	12
GP3980*	53 x 37	12
GP4002*	53 x 32.5	12
GP4004**	53 x 32.5	12
GP4701	42.5 x 32.5	12
GP4709	46 x 32.5	12
GP4856*	34.5 x 23	12

\*设计有加固盘角，用于自动向洗碗机的传送带上卸装。  
\*\*带纹理的顶表面可减少盘碟滑动。不提供浅灰色 (A72)。

仅由德国 Cambro European Logistics (CEL) 提供。

型号	尺寸	件装
<b>多功能托盘 – 餐馆托盘</b>		
GP55653	40 x 27 cm	12
GP55702	26 x 20	12
GP55703	29 x 21	12

型号	尺寸	件装
<b>多功能托盘 – 节省空间托盘</b>		
GP4210 – 多边形	48 x 34 cm	12
GP4410 – 多边形	32.5 x 42.5	12
GP4853	42.4 x 32.5	12



六角形桌  
边长: 70 cm  
GP4210



方桌  
80 x 80 cm  
GP4210



圆桌  
直径 135 cm  
GP4853



方桌  
95 x 95 cm  
GP4853

## 多功能托盘 – 平缘外形



### 托盘颜色:

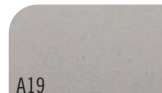

A19  
灰卵石\*

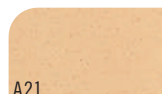

A21  
斑点咖啡色



A22  
撒哈拉

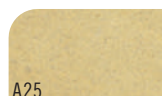

A25  
魔法黄

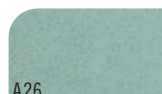

A26  
魔法薄荷

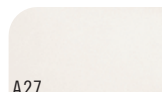

A27  
浅灰色

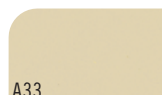

A33  
乳白色



A36  
斑点蓝



A72  
碳黑



A83  
花岗岩



A86  
水磨石

## 多功能托盘 – 餐馆托盘



## 多功能托盘 – 节省空间托盘



聚酯 Versa 托盘 VT/GP 不推荐在加热金属送餐车上使用。如有正确使用或任何特殊应用相关的任何问题，请联系 Cambro 客户服务部门或 Presswerk Köngen GmbH, Cambro 将提供有关所生产托盘正确使用方法的明确指示，以确保您最大程度地延长产品的使用寿命。

\*如果不妥善处理，灰卵石A19与木碳黑A72将呈现划痕。

# 带光滑表面的聚酯多功能轻质托盘

## 产品规格

材料	SMC – 标准性能玻璃钢强化聚酯
表面特性	光滑
性能	优良
叠放突缘	有
洗碗机安全	是 – 正常
化学品耐受性	好
干燥测试	优良
热冲击耐受性	好
断裂耐受性	好
擦划耐受性	好
污垢耐受性	好
热耐受性*	-40° 至 +130°C‡



按比例

‡不建议在加热保温车内使用。  
货主标识, 参见第208页。  
\*货主标识, 热耐受性: 90°C。

## 建议用途

### 中等流量 / 经济型首选

- 学校
- 大学
- 餐厅 / 餐馆 / 自助餐
- 军用
- 宾馆客房服务

仅由德国 Cambro European Logistics (CEL) 提供。



高侧边外形

低侧边外形

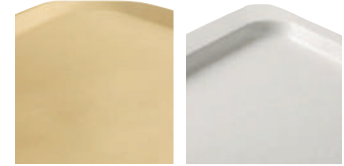

低侧边设计外形

平缘外形



轻质平边形状

型号	尺寸
<b>多功能轻质托盘 – 平缘外形</b>	
GL0540†	46 x 34.4 cm
GL1070†	32.5 x 26.5
GL1080†	37 x 26.5
GL3074	45 x 32
GL3980†	53 x 37
GL4002†	53 x 32.5
GL4060	40 x 60
GL4701	42.5 x 32.5

件装: 12件

\*设计有加圆盘角, 用于自动向洗碗机的传送带上卸装。

## 多功能轻质托盘 – 平缘外形



GL4002

型号	尺寸
<b>多功能轻质托盘 – 节省空间托盘</b>	
GL4210 – 多边形	48 x 34 cm

件装: 12件

## 多功能轻质托盘 – 节省空间托盘



六角形桌  
边长: 70 cm  
GL4210



方桌  
80 x 80 cm  
GL4210



GL4210

# 带光滑表面的聚酯多功能轻质托盘

型号	尺寸
多功能轻质托盘 – 节省空间托盘	
VL1014	27 x 35 cm
VL1216	30.5 x 41.5
VL3343	33 x 43
VL1418	35.5 x 45.7
VL1418TR – 多边形	35.5 x 46
VL1520	38 x 51.5
VL1520TR – 多边形	38 x 51.5

件装: 12件

多功能轻质托盘 – 节省空间托盘



VL1418

仅由德国 Cambro European Logistics (CEL) 提供。

型号	尺寸
多功能轻质托盘 – 轻质平边形状	
GL220P	32.5 x 53 cm
GL210P	37 x 53

件装: 12件

多功能轻质托盘 – 轻质平边形状



GL210P

GL220P

型号	尺寸
多功能轻质托盘 – 低侧边外形	
VL2632	32.5 x 26.5 cm
VL3253	32.5 x 53
VL3753	37 x 53

件装: 12件

多功能轻质托盘 – 低侧边外形



VL3753

托盘颜色:



A20  
斑点烟雾



A21  
斑点咖啡色



A22  
撒哈拉

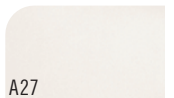

A27  
浅灰色



A33  
乳白色



A83  
花岗岩



A86  
水磨石

型号	尺寸
多功能轻质 Century™ 托盘 – 低侧边设计外形	
VL3646C	35.5 x 45.7 cm
VL3343C	33 x 43

件装: 12件

多功能轻质 Century 托盘 – 低侧边设计外形



VL3646C

创新的低侧边和低盘角造型都增加了托盘表面的空间利用率以及顾客就餐的舒适性。

# 带防滑橡胶表面的聚酯多功能轻质托盘



## 产品规格

材料	SMC – 标准性能玻璃钢 强化聚酯 + 橡胶防滑
表面特性	橡胶防滑
性能	优良
叠放突缘	有
洗碗机安全	是 – 正常
化学品耐受性	好
干燥测试	优良
热冲击耐受性	好
断裂耐受性	好
擦划耐受性	好
污垢耐受性	好
热耐受性	-40° 至 +100°C‡

## 建议用途

### 中等流量 / 经济型首选

- 宴会服务
- 饭店 / 酒店
- 酒吧 / 夜总会 / 旅店
- 饮食承办
- 啤酒店

仅由德国 Cambro European Logistics (CEL) 和 Cambro Özay Bulgaria 提供。

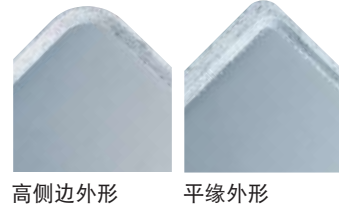

‡不建议在加热保温车内使用。

按比例



型号	直径/ 尺寸	件装
<b>多功能轻质托盘 – 高侧边外形</b>		
VL1418RNS	35.5 x 45.7 cm	12
<b>多功能轻质托盘 – 平缘外形</b>		
GL1070RNS*	32.5 x 26.5	12
GL4002RNS*	53 x 32.5	12
GL3980RNS*	53 x 37	12
<b>多功能轻质托盘 – 餐馆托盘</b>		
VL2129RNS	21 x 29	12
VL3200RNS	∅ 32	12
VL3600RNS	∅ 36	12

\*设计有加固盘角, 用于自动向洗碗机的传送带上卸装。

图案与托盘  
基底颜色:



A87  
黑色

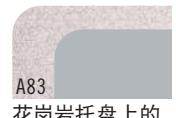

A83  
花岗岩托盘上的  
灰色设计

## DÉCOR 系列 CAMTRAYS® 托盘

- 木纹纹理表面，营造出实木感觉。
- 经典 Camtray 托盘，经久耐用。
- 高档员工供餐、餐厅、自助餐厅、学校、美食广场和医院的理想选择。
- 使用全彩徽标或设计定制部分或整个托盘表面。
- 可使用商业洗碗机安全清洗。

颜色：黑灰 (815)，浅橄榄色 (820)，黑橡木色 (825)，浅橡木色 (830)。

定制托盘 144 个起订。



按比例



黑灰  
(815)

型号	尺寸	件装
1216DC	30.5 x 41.5 cm	12
1418DC	35.5 x 45.7	12
1520DC	38 x 51	12

浅橄榄色  
(820)

## DÉCOR 系列 EPICTRAD™ CAMTRAYS 托盘

- Décor 系列设计和纹理与透明 EpicTread 防滑表面结合
- 非常适合繁忙的自助餐厅，减少食物和盘碟溢出。
- 医院餐饮服务的绝佳解决方案，无需纸托盘垫即可向患者提供美观的托盘展示。
- 使用全彩徽标或设计定制部分或整个托盘表面。
- 可使用商业洗碗机安全清洗。

颜色：黑灰 (815)，浅橄榄色 (820)，黑橡木色 (825)，浅橡木色 (830)。

定制托盘 144 个起订。



按比例



黑橡木色  
(825)

浅橡木色  
(830)

型号	尺寸	件装
1216DCET	30.5 x 41.5 cm	12
1418DCET	35.5 x 45.7	12
1520DCET	38 x 51	12

# 带光滑表面的CAMTRAYS®玻璃钢托盘

## 产品规格

材料	玻璃钢层 + 聚酯树脂
表面特性	光滑
性能	优良
叠放突缘	有
洗碗机安全	是 - 大量
化学品耐受性	好
干燥测试	优良
热冲击耐受性	优良
断裂耐受性	优良
擦划耐受性	优良
污垢耐受性	优良
热耐受性	-10° 至 +100°C‡

†可提供第一组颜色与图案和第三组图案。

△可提供第一组颜色与图案，小垫布图案除外。

\*特别订货无库存—不予退货。



‡不建议在加热保温车内使用。货主标识，参见第208页。

## 建议用途

### 高流量 / 频繁使用

- 医院
- 学校
- 大学
- 餐厅 / 餐馆 / 自助餐
- 军用
- 宾馆客房服务

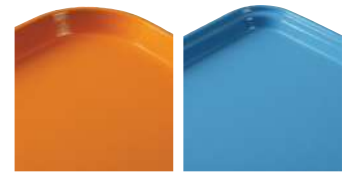

高侧边外形

低侧边外形



型号	尺寸	件装
<b>长方形 - 高侧边外形</b>		
810†	20.5 x 25 cm	12
915†	22 x 38	12
926*†	22.5 x 65 x 2.5	12
1014†	美国/中国制造 27 x 35	12
1015*△	26 x 38	24
1116*△	27.5 x 40.5	24
1216†	美国/中国制造 30.5 x 41.5	12
1313†	33 x 33	12
1318*†	32 x 45 x 3	12
1418†	美国/中国制造 35.5 x 45.7	12
1520†	美国/中国制造 38 x 51.5	12
1622†	40.5 x 56	12
16225*†	42 x 57	12
1826†	45.5 x 65.5	6
<b>长方形 - 低侧边外形</b>		
46†	11 x 15	12
57*†	12.5 x 18	12
2025*†	53 x 65	6
3253	美国/中国制造 32 x 53	12



# 带光滑表面的CAMTRAYS®玻璃钢托盘

型号	尺寸	件装
<b>公制长方形 – 高侧边外形</b>		
3242	31.9 x 41.9 cm	12
3853*	37.5 x 53	12
<b>公制长方形 – 低侧边外形</b>		
2632*	26.5 x 32.5	12
3046*	30 x 46	12
3343	33 x 43	12
3753*	37 x 53	12
<b>带手柄的Camtray</b>		
1418H*❖	35.5 x 45.7	12
1520H*❖	38 x 51.5	12

## 公制长方形



\*特别订货无库存现货—不予退货。

❖仅提供第一组颜色。

1418H 和 1520H 仅提供第一组颜色，并享受2年的产品保修服务。

NSF 认证仅可用于非直接接触食品用途。

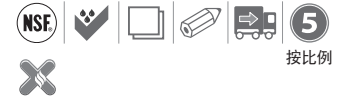

货主标识，参见第208页。  
1418H 和 1520H 仅提供四色印刷过程。欲知详情，请参阅个性化定制玻璃钢托盘部分。

## 带手柄的Camtray



## 多边形



†可提供第一组颜色与图案和第三组图案。

△可提供第一组颜色与图案，小垫布图案除外。

\*特别订货无库存—不予退货。



型号	直径/尺寸	件装
<b>多边形 – 高侧边外形</b>		
1418TR*†	35.5 x 45.7 cm	12
1422TR*†	35.5 x 56	12
<b>多边形 – 低侧边外形</b>		
1520TR*†	37 x 49.5	12
<b>椭圆形 – 低侧边外形</b>		
2500*△	49 x 61	6
2700*△	56 x 68.5	6
<b>圆形 – 高侧边外形</b>		
900*△	∅ 23	12
1000*△	∅ 25.5	12
1100△	∅ 28	12
1200*△	∅ 30.5	12
1300*△	∅ 33	12
1400△	∅ 35.5	12
1600△	∅ 40.5	12
<b>圆形 – 低侧边外形</b>		
1550*△	∅ 40.5	12
1950*△	∅ 49.5	12

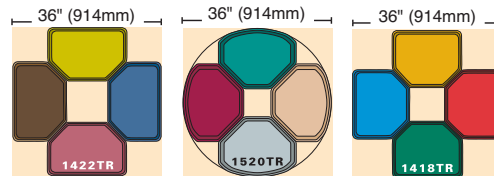

## 椭圆形和圆形

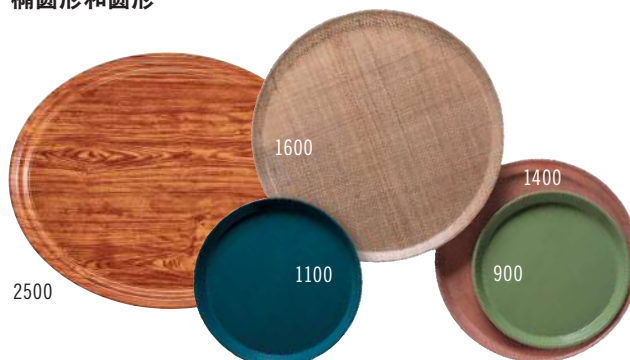

# 凯姆托盘CAMTRAY®第一组颜色

以下颜色按英文名称字母顺序排列。请参阅下页的数字参考。



123

亚马逊蓝



101

古式羊皮纸色



513

月桂树叶褐色



110

黑色



409

嫣红色

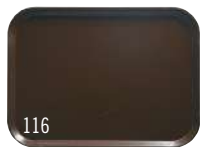

116

巴西褐色



522

勃艮第酒红色



521

Cambro 红色



537

玉浮雕黄色



505

樱桃红色



220

柑橘橙色



538

别墅白色



117

暗桃红色



104

沙漠褐灰色



514

土黄色



221

常红色

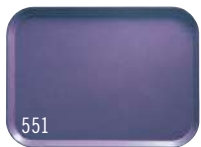

551

葡萄色



105

地平线蓝色



429

小青柠色



536

柠檬绸色



106

浅桃红色



113

青柠绿



504

芥末黄



428

橄榄绿



222

华丽橙色



107

珍珠灰



410

木莓奶油色



501

锈红色



518

知更鸟蛋蓝色



119

深绿色



510

信号红



177

天蓝色



401

石板蓝



508

鹿皮褐色



199

褐灰色



414

灰绿色



171

托斯卡纳金色



148

白色

由于产品目录的印刷原因，以上所示颜色和图案可能不精确。  
为获得精确的颜色，可与 Cambro 公司或 Cambro 代表联系索取片样。



## 凯姆托盘CAMTRAY®第一组图案

### 星光辉映类

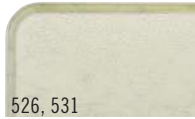

526, 531  
古式羊皮纸色  
(526 金黄)、(531 银白)

### 圈状纹理类



270  
黑色和金色 NR



277  
灰色 NR

### 小垫布类



241  
古式羊皮纸色 NR

### 抽象类图案



214  
黄褐色 NR

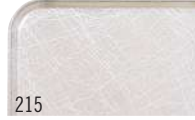

215  
灰色 NR

NR 托盘不予退货。



## 凯姆托盘CAMTRAY第三组 – 木纹

### 木纹



308  
缅甸柚木纹理 NR



304  
乡村橡木纹理 NR



301  
深色编织纹理 NR



309  
爪哇柚木纹理 NR



302  
浅色编织纹理 NR



303  
浅色砧板纹理 NR



307  
浅色榆木纹理 NR



204  
树藤纹理 NR

### 亚麻布纹类



329  
乳脂糖色 NR

NR 托盘不予退货。

## 凯姆托盘CAMTRAY第一组颜色 – 颜色代码的数字参考

古式羊皮纸色 (101)、  
沙漠褐灰色 (104)、  
地平线蓝色 (105)、  
浅桃红色 (106)、珍珠灰 (107)、  
黑色 (110)、青柠绿 (113)、  
巴西褐色 (116)、  
暗桃红色 (117)、深绿色 (119)、

亚马逊蓝 (123)、白色 (148)、  
托斯卡纳金色 (171)、  
天蓝色 (177)、褐灰色 (199)、  
柑橘橙色 (220)、常红色 (221)  
华丽橙色 (222)、石板蓝 (401)、  
嫣红色 (409)、  
木莓奶油色 (410)、

灰绿色 (414)、橄榄绿 (428)、  
小青柠色 (429)、锈红色 (501)、  
芥末黄 (504)、  
樱桃红色 (505)、  
鹿皮褐色 (508)、  
信号红 (510)、  
月桂树叶褐色 (513)、

土黄色 (514)、  
知更鸟蛋蓝色 (518)、  
Cambro 红色 (521)、  
勃艮第酒红色 (522)、  
柠檬绸色 (536)、  
玉浮雕黄色 (537)、  
别墅白色 (538)、葡萄色 (551)。

由于产品目录的印刷原因，以上所示颜色和图案可能不精确。  
为获得精确的颜色，可与 Cambro 公司或 Cambro 代表联系索取片样。

# EPICTREAD™ 托盘



## 产品规格

材料	玻璃纤维层 + 防滑防水表面
表面特性	防滑表面
性能	好
叠放突缘	有
洗碗机安全	是 - 正常
化学品耐受性	好
干燥测试	好
热冲击耐受性	好
断裂耐受性	好
擦划耐受性	好
污垢耐受性	好
热耐受性	-10° 至 +90°C‡

## 建议用途

轻度使用 / 有限的清洗可以使式样突出

- 宴会服务
- 饭店 / 酒店
- 酒吧 / 夜总会 / 旅店
- 饮食承办
- 啤酒店



按比例

‡不建议在加热保温车内使用。  
中国制造



1600ET



1520ET

黑色 (110)

深褐色 (167)

深绿色 (206)

深葡萄酒色 (207)

西班牙蓝色 (503)

Cambro 红色 (521)

型号	直径/ 尺寸	件装
<b>长方形</b>		
1014ET	27 x 35 cm	12
1216ET	30.5 x 41.5	12
1418ET	35.5 x 45.5	12
1520ET	38 x 51.5	12
<b>Round</b>		
1400ET	ø 39	12
1600ET	ø 43.7	12



# 配餐托盘

## 产品规格

材料	玻璃钢层 + 聚酯树脂
表面特性	光滑
性能	优良
叠放突缘	有
洗碗机安全	是 - 大量
化学品耐受性	好
干燥测试	优良
热冲击耐受性	优良
断裂耐受性	好
擦划耐受性	好
污垢耐受性	优良
热耐受性	-10° 至 +100°C‡

‡不建议在加热保温车内使用。

## 建议用途

<b>高流量 / 频繁使用</b>
- 医院
- 学校
- 大学
- 餐厅 / 餐馆 / 自助餐
- 军用
- 宾馆客房服务

可提供第一组颜色图案和第三组图案。

\*特别订货无库存现货 - 不予退货。



按比例

# CAMLITE®轻质托盘

## 产品规格

材料	玻璃钢层 + 聚酯树脂
表面特性	光滑
性能	优良
叠放突缘	有
洗碗机安全	是 - 大量
化学品耐受性	好
干燥测试	优良
热冲击耐受性	优良
断裂耐受性	好
擦划耐受性	好
污垢耐受性	优良
热耐受性	-10° 至 +100°C‡

‡不建议在加热保温车内使用。

## 建议用途

<b>高流量 / 频繁使用</b>
- 医院
- 学校
- 大学
- 餐厅 / 餐馆 / 自助餐
- 军用
- 宾馆客房服务

颜色: 粉红色 (163)、黄色 (145)、绿色 (162)、蓝色 (142)、黑色 (110)、黄褐色 (161)、钢白色 (676)、钢红色 (675)、钢蓝色 (674)。

任何特别颜色的订货要求最低数量为12箱。



按比例



低侧边外形

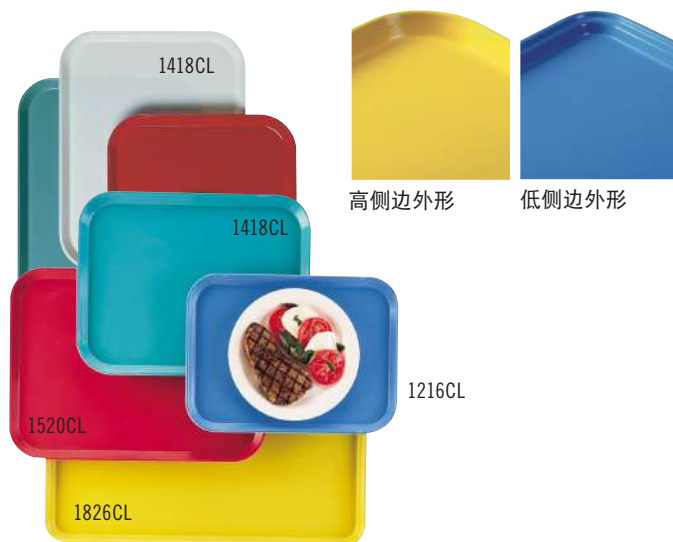

高侧边外形

低侧边外形

型号	尺寸	件装
<b>配餐托盘 - 低侧边外形</b>		
1216D*	30.5 x 41.5 cm	12
1219D*	30.5 x 48.3	12
1220D*	30.5 x 51	12
1222D*	30.5 x 56	12
1418D*	35.5 x 45.7	12
1520D*	38 x 51.3	12

型号	尺寸	件装
<b>长方形Camlite 轻质托盘 - 高侧边外形</b>		
1014CL	27 x 35 cm	12
1216CL	30.5 x 41.5	12
1418CL	35.5 x 45.7	12
1520CL	38 x 51.5	12
1826CL	45.5 x 65.5	12
<b>长方形Camlite 轻质托盘 - 低侧边外形</b>		
3253CL	32.5 x 53	12

# CAMWEAR® 托盘

## 产品规格

材料	Camwear
表面特性	带纹理
性能	优良
叠放突缘	有
洗碗机安全	是 - 大量
化学品耐受性	好
干燥测试	优良
热冲击耐受性	优良
断裂耐受性	优良
擦划耐受性	极好
污垢耐受性	极好
热耐受性	-40° 至 +99°C‡



按比例

‡不建议在加热保温车内使用。

## 建议用途

- 中等流量 / 经济型首选
- 学校
  - 大学
  - 餐厅 / 餐馆 / 自助餐
  - 军用
  - 快速供餐的饭店
  - 美食广场 / 小吃店

1418CW, 1520CW, 1418TRCW 颜色: 蓝色 (168)、米色 (133)。

1520CWH 颜色: 黑色 (110)、烟熏金属 (485)、暗红莓色 (488)。

NSF 认证仅可用于非直接接触食品

的用途。

# 具有防滑表面的 CAMWEAR 托盘

## 产品规格

材料	Camwear
表面特性	防滑
性能	优良
叠放突缘	有
洗碗机安全	是 - 大量
化学品耐受性	好
干燥测试	优良
热冲击耐受性	优良
断裂耐受性	优良
擦划耐受性	好
污垢耐受性	好
热耐受性	-40° 至 +82°C‡



按比例

‡不建议在加热保温车内使用。

## 建议用途

- 中等流量 / 经济型首选
- 学校 / 大学
  - 餐厅 / 餐馆 / 自助餐
  - 军用
  - 快速供餐的饭店
  - 美食广场 / 小吃店
  - 饭店 / 酒馆
  - 啤酒店
  - 宾馆客房 / 服务
  - 医院

颜色: 黑色 (110)、烟熏金属 (485)、暗红莓色 (488)。

NSF 认证仅可用于非直接接触食品

的用途。



黑色 (110)

暗红莓色 (488)

烟熏金属 (485)

型号	尺寸	件装
<b>长方形 - 高侧边外形</b>		
1418CW	35.5 x 45.7 cm	12
1520CW	38 x 51	12
<b>带把手的长方形 - 高侧边外形</b>		
1520CWH	38 x 51	12
<b>多边形 - 高侧边外形</b>		
1418TRCW	35.5 x 45.7	12

型号	尺寸	件装
<b>长方形 - 高侧边外形</b>		
1418CWNS	35.5 x 45.7 cm	12
1520CWNS	38 x 51	12
<b>带把手的长方形 - 高侧边外形</b>		
1418CWNSH	35.5 x 45.7	12
1520CWNSH	38 x 51	12



# 带橡胶防滑表面的CAMTREAD®玻璃钢托盘



## 产品规格

材料	玻璃钢层 + 聚酯树脂 + 橡胶防滑表面边到边模压
表面特性	橡胶防滑
性能	优良
叠放突缘	有
洗碗机安全	是 - 大量
化学品耐受性	好
干燥测试	优良
热冲击耐受性	优良
断裂耐受性	好
擦划耐受性	优良
污垢耐受性	好
热耐受性	-10° 至 +100°C‡

订购非标准 Camtread 防滑托盘颜色 只能按特别报价处理。

\*特别订货无库存, 不予退货。

不可用于加热车。

个性化设计请参见第 209 页的尺寸和详情。



## 建议用途

### 高流量 / 频繁使用

- 宴会服务
- 饭店 / 酒店
- 酒吧 / 夜总会 / 旅店
- 饮食承办
- 啤酒酒店

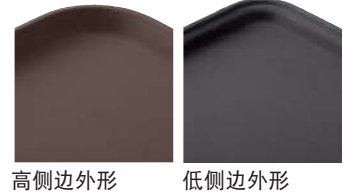

### 托盘颜色:



型号	直径/ 尺寸	件装
<b>圆形 - 高侧边外形</b>		
900CT*	∅ 23 cm	12
1100CT	∅ 28	12
1400CT	∅ 35.5	12
1600CT	∅ 40.5	12
1800CT	∅ 45	6
<b>圆形 - 低侧边外形</b>		
1550CT*	∅ 40.5	12
1950CT*	∅ 49.5	12
<b>椭圆形 - 低侧边外形</b>		
2500CT	49 x 59	6
2700CT	56 x 68.5	6
2900CT	73.5 x 60	6
<b>长方形 - 高侧边外形</b>		
1014CT*	27 x 35	12
1216CT	30.5 x 41.5	12
1418CT	35.5 x 45.7	12
1520CT*	38 x 51.5	12
1622CT*	40.5 x 56	12
1826CT	45 x 65	6
<b>长方形 - 低侧边外形</b>		
3253CT	32.5 x 53	12



# TREADLITE™ 聚酯防滑托盘



## 产品规格

材料	玻璃钢层 + 聚酯树脂 + 防滑橡胶表面
表面特性	防滑橡胶表面
性能	好
叠放突缘	有
洗碗机安全	是 - 大量
化学品耐受性	好
干燥测试	好
热冲击耐受性	好
断裂耐受性	好
擦划耐受性	好
污垢耐受性	好
热耐受性	-10° 至 +80°C‡



‡不建议在加热保温车内使用。

按比例

## 建议用途

中等流量 / 经济型首选

- 啤酒店
- 饭店 / 酒店
- 酒吧 / 夜总会 / 旅店

# POLYTREAD® 聚酯防滑托盘



## 产品规格

材料	聚丙烯 + 防滑橡胶表面
表面特性	防滑橡胶表面
性能	好
叠放突缘	有
洗碗机安全	是 - 少量
化学品耐受性	好
干燥测试	好
热冲击耐受性	好
断裂耐受性	好
擦划耐受性	好
污垢耐受性	好
热耐受性	-10° 至 +80°C‡



‡不建议在加热保温车内使用。

按比例

## 建议用途

中等流量 / 经济型首选

- 啤酒店
- 饭店 / 酒店
- 酒吧 / 夜总会 / 旅店



高侧边外形

## 托盘颜色：

110  
黑缎色

138  
褐黄色

522  
勃艮第葡萄酒



型号	直径	件装
<b>圆形 - 高侧边外形</b>		
1400TL	ø 35.5 cm	12
1600TL	ø 40.5	12



## 托盘颜色：

110  
黑色

167  
棕色

型号	直径 / 尺寸	件装
<b>圆形 - 高侧边外形</b>		
PT1100	ø 28 cm	12
PT1400	ø 35.5	12
PT1600	ø 40.5	12
<b>长方形 - 高侧边外形</b>		
PT1014	27 x 34.5	24
PT1216	30 x 41.5	24
PT1418	36 x 46	12

## 带光滑表面的山毛榉托盘

### 产品规格

材料	山毛榉饰面
表面特性	光滑
性能	好
叠放突缘	无
洗碗机安全	是 - 正常
化学品耐受性	好
干燥测试	好
热冲击耐受性	好
断裂耐受性	好
擦划耐受性	好
污垢耐受性	好
热耐受性	-10° 至 +100°C‡



按比例

‡不建议在加热保温车内使用。

### 建议用途

轻度使用 / 有限的清洗可以使式样突出

- 宴会服务
- 饭店 / 酒店
- 饮食承办

仅由德国 Cambro European Logistics (CEL) 提供。



托盘颜色:



山毛榉纹理

型号	直径/ 尺寸	件装
<b>长方形 - 60 系列</b>		
PH556010	45 x 32 cm	12
PH556020	58 x 38	12
PH556030	63 x 40	12
PH556040	70 x 45	12
PH556050	75 x 48	12
<b>长方形 - 65 系列</b>		
PH556510	27 x 20	12
PH556520	33 x 23	12
<b>椭圆形</b>		
PH557010	23 x 16	24
PH557020	26 x 20	24
PH557030	29 x 21	24
PH557040	33 x 24	24
<b>圆形啤酒托盘</b>		
PH558510	∅ 32	12
PH558520	∅ 36	12
PH558530	∅ 42	12

## 带防滑表面的山毛榉托盘

### 产品规格

材料	山毛榉饰面
表面特性	防滑表面
性能	好
叠放突缘	无
洗碗机安全	是 - 少量
化学品耐受性	好
干燥测试	好
热冲击耐受性	好
断裂耐受性	好
擦划耐受性	好
污垢耐受性	好
热耐受性	-10° 至 +100°C‡



按比例

‡不建议在加热保温车内使用。

### 建议用途

轻度使用 / 有限的清洗可以使式样突出

- 宴会服务
- 饭店 / 酒店
- 酒吧 / 夜总会 / 旅店
- 饮食承办
- 啤酒酒店

仅由德国 Cambro European Logistics (CEL) 提供。



托盘颜色:



山毛榉纹理

型号	直径/ 尺寸	件装
<b>长方形 - 60 系列</b>		
PH556016	45 x 32 cm	12
PH556026	58 x 38	12
PH556036	63 x 40	12
PH556046	70 x 45	12
PH556056	75 x 48	12
<b>长方形 - 65 系列</b>		
PH556516	27 x 20	12
PH556526	33 x 23	12
<b>椭圆形</b>		
PH557016	23 x 16	24
PH557026	26 x 20	24
PH557036	29 x 21	24
PH557046	33 x 24	24
<b>圆形啤酒托盘</b>		
PH558516	∅ 32	12
PH558526	∅ 36	12
PH558536	∅ 42	12



# 带防滑表面的桃花心木托盘

## 产品规格

材料	桃花心木饰面
表面特性	防滑表面
性能	好
叠放突缘	无
洗碗机安全	是 - 少量
化学品耐受性	好
干燥测试	好
热冲击耐受性	好
断裂耐受性	好
擦划耐受性	好
污垢耐受性	好
热耐受性	-10° 至 +100°C‡



‡不建议在加热保温车内使用。

## 建议用途

轻度使用 / 有限的清洗可以使式样突出

- 宴会服务
- 饭店 / 酒店
- 酒吧 / 夜总会 / 旅店
- 饮食承办
- 啤酒酒店

仅由德国 Cambro European Logistics (CEL) 和 Cambro Özyay Bulgaria 提供。



桃花心木 (W02)

请注意, 托盘以真实木料制作

型号	直径/尺寸	件装
<b>长方形</b>		
MW3245	32 x 45 cm	12
MW3858	37.5 x 57.5	12
MW3646	36 x 46	12
<b>椭圆形</b>		
MW2129	21 x 29	12
<b>圆形啤酒托盘</b>		
MW3200	∅ 32	12
MW3600	∅ 36	12
MW4200	∅ 42	12

# 科学 - 带防滑橡胶表面的压面托盘

## 产品规格

材料	压面 + 橡胶防滑表面
表面特性	橡胶防滑表面
性能	优良
叠放突缘	无
洗碗机安全	是 - 少量
化学品耐受性	优良
干燥测试	好
热冲击耐受性	好
断裂耐受性	好
擦划耐受性	好
污垢耐受性	好
热耐受性	-10° 至 +100°C‡



按比例

‡不建议在加热保温车内使用。  
注意: 所有压面托盘都必须在叠放之前晾干。

货主标识, 参见第209页。

## 建议用途

正常使用 / 有限的清洗可以使式样突出

- 餐厅 / 餐馆 / 自助餐
- 宴会服务
- 饭店 / 酒店
- 酒吧 / 夜总会 / 旅店
- 饮食承办

仅由德国 Cambro European Logistics (CEL) 和 Cambro Özyay Bulgaria 提供。



托盘颜色:



D01 灰底黑色



型号	直径/尺寸	件装
<b>长方形</b>		
C02632	26.5 x 32.5 cm	12
C03253	32.5 x 53	12
C03343	33 x 43	12
C03646	36 x 46	12
C03753	37 x 53	12
<b>圆形</b>		
C03200	∅ 32	12
C03800	∅ 38	12
C04300	∅ 43	12

# 卡普里 – 带光滑表面的压面托盘

## 产品规格

材料	压面
表面特性	光滑
性能	好
叠放突缘	无
洗碗机安全	是 - 少量
化学品耐受性	优良
干燥测试	好
热冲击耐受性	好
断裂耐受性	好
擦划耐受性	好
污垢耐受性	优良
热耐受性	-10° 至 +100°C‡



按比例

‡不建议在加热保温车内使用。  
注意：所有压面托盘都必须在叠放之前晾干。

货主标识，参见第209页。

## 建议用途

### 中等流通量 / 经济型首选

- 餐厅 / 餐馆 / 自助餐
- 宾馆客房服务
- 饭店 / 酒店
- 酒吧 / 夜总会 / 旅店
- 饮食承办
- 啤酒酒店

仅由德国 Cambro European Logistics (CEL) 和 Cambro Özyay Bulgaria 提供。



## 卡普里 – 长方形



## 卡普里 – 圆形



托盘图案：  
感谢 (E01) 仅对  
CA1300 提供。

型号	尺寸	件装
<b>长方形</b>		
CA2028	20 x 28 cm	24
CA2632	26.5 x 32.5	24
CA2738	27 x 38	24
CA2836	28 x 36	24
CA3244	32 x 44	24
CA3253	32.5 x 53	24
CA3343	33 x 43	24
CA3446	34 x 46	24
CA3646	36 x 46	24
CA3748	37 x 48	24
CA3753	37 x 53	24
CA3952	39 x 52	24
CA4361	43 x 61	12
<b>圆形</b>		
CA1300	ø 13	24
CA3200	ø 32	24
CA3800	ø 38	24
CA4300	ø 43	24
<b>多边形</b>		
CA3247TR	32 x 47	24
<b>椭圆形</b>		
CA1623	16 x 23	24
CA2026	20 x 26.5	24
CA2129	21 x 29	24
<b>长方形带把手</b>		
CA4064H*	40 x 64	12

\*仅在胡桃木底(E76)，铁刀木(E84)和雾面钢(E85)。

# 卡普里 — 带光滑表面的压面托盘



胡桃木底 (E76)



柚木底 (E77)



桃花心木 (E73)



白色 (E78)



桦木 (E75)



黑色 (E79)

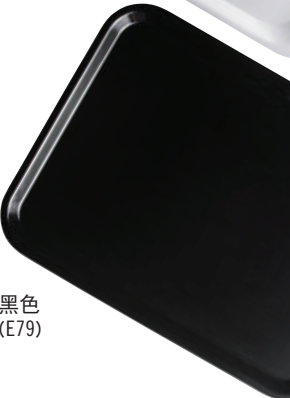

灰色 (E81)

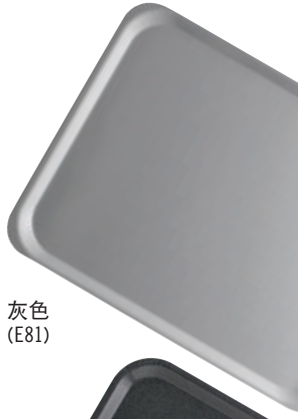

碳黑花岗岩 (E82)

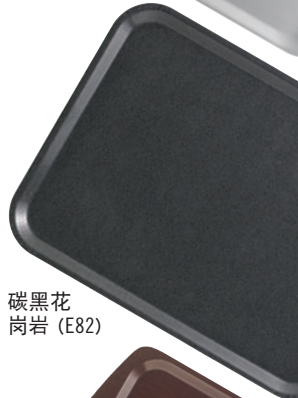

铁刀木 (E84)



雾面钢 (E85)

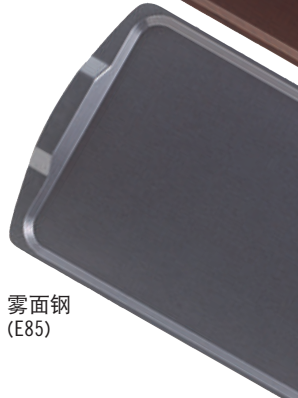

浅橡木色 (E86)



棕橡木色 (E87)



深橡木色 (E88)

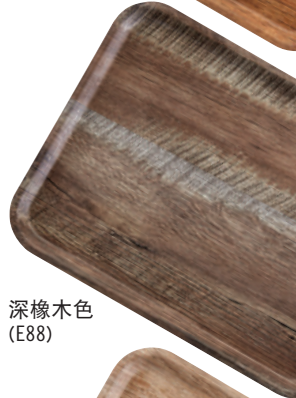

浅橄榄色 (E89)

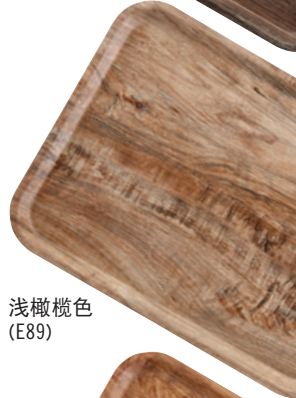

棕橄榄色 (E90)



# 米科诺斯 – 带防滑表面的压面托盘



## 产品规格

材料	压面 + 防滑表面
表面特性	防滑表面
性能	好
叠放突缘	无
洗碗机安全	是 - 少量
化学品耐受性	好
干燥测试	好
热冲击耐受性	好
断裂耐受性	好
擦划耐受性	好
污垢耐受性	好*
热耐受性	-10° 至 +100°C‡



按比例

‡不建议在加热保温车内使用。  
注意：所有压面托盘都必须在叠放之前晾干。

货主标识，  
参见第209页。

\*(E75)桦木纹理产品的防污垢能力有限。

## 建议用途

中度使用 / 有限的清洗可以使式样突出

- 宴会服务
- 饭店 / 酒店
- 酒吧 / 夜总会 / 旅店
- 饮食承办

仅由德国 Cambro European Logistics (CEL) 和 Cambro Özyar Bulgaria 提供。



## 托盘颜色:



型号	直径/尺寸	件装
<b>长方形</b>		
MY2632	26.5 x 32.5 cm	24
MY2738	27 x 38	24
MY3244	32 x 44	24
MY3253	32.5 x 53	24
MY3343	33 x 43	24
MY3446	34 x 46	24
MY3646	36 x 46	24
MY3753	37 x 53	24
MY3952	39 x 52	24
MY4361	43 x 61	12
<b>椭圆形</b>		
MY2026	20 x 26.5	24
MY2129	21 x 29	24
<b>圆形</b>		
MY3200	ø 32	24
MY3800	ø 38	24
MY4300	ø 43	24

# 马德拉 – 带木纹理表面的压面托盘

## 产品规格

材料	压面
表面特性	带纹理 – 顶面和底面
性能	好
叠放突缘	无
洗碗机安全	是 – 少量
化学品耐受性	优良
干燥测试	好
热冲击耐受性	好
断裂耐受性	好
擦划耐受性	好
污垢耐受性	优良
热耐受性	-10° 至 +100°C‡



按比例

‡不建议在加热保温车内使用。

注意：所有压面托盘都必须在叠放之前晾干。

货主标识，  
参见第209页。

## 建议用途

中等流通量 / 经济型首选

- 餐厅 / 餐馆 / 自助餐
- 宾馆客房服务
- 饭店 / 酒店
- 酒吧 / 夜总会 / 旅店

仅由德国 Cambro European Logistics (CEL) 和 Cambro Ūzay Bulgaria 提供。



托盘颜色：



E86  
浅橡木色



E87  
棕橡木色



E88  
深橡木色



E89  
浅橄榄色



E90  
棕橄榄色

型号	直径/ 尺寸	件装
<b>长方形</b>		
MA2028	20 x 28 cm	24
MA2435	24 x 35	24
MA3343	33 x 43	24
MA3646	36 x 46	24
MA3753	37 x 53	24
MA4361	43 x 61	12
<b>长方形带把手</b>		
MA3142H	31 x 42	24
<b>多边形</b>		
MA3652TR	36 x 52	24
<b>圆形</b>		
MA3200	∅ 32	24
MA3800	∅ 38	24
MA4300	∅ 43	24



# 快餐托盘

## 产品规格

材料	聚丙烯
表面特性	带纹理
性能	好
叠放突缘	有
洗碗机安全	是 - 少量**
化学品耐受性	优良
干燥测试	好
热冲击耐受性	好
断裂耐受性	好
擦划耐受性	好
污垢耐受性	好
热耐受性	-10° 至 +80°C‡



按比例

‡不建议在加热保温车内使用。  
\*\*每天洗涤一次，每次洗60秒，最高水温80°C。



1217FFH

## 建议用途

中等流量 / 经济型首选

- 快速供餐的饭店
- 美食广场 / 小吃店



高侧边外形

高侧边外形带把手



1418FF



## 可提供的颜色:



型号	尺寸	件装
<b>长方形 - 高侧边外形</b>		
1014FF	26.5 x 34.5 cm	24
1216FF	30 x 41	24
1418FF	35.5 x 45.7	12
<b>长方形 - 高侧边外形带把手</b>		
1217FFH*	30 x 43	24

\*1217FFH 颜色: 黑色 (110)、深绿色 (119)、橘黄 (166)、棕色 (167)、深红色 (416)。所有美国制造的快餐托盘都可定制。所有欧洲和中国制造的快餐托盘都不可定制。



# 分格托盘

## 产品规格

型号	10146CW	BCT1014	PS1014
材料	Camwear®	ABS	共聚树脂
表面特性	带纹理	带纹理	带纹理
性能	优良	优良	优良
叠放突缘	有	有	有
洗碗机安全	是 - 大量	是 - 大量	是 - 少量
化学品耐受性	好	优良	优良
干燥测试	优良	优良	优良
热冲击耐受性	优良	好	好
断裂耐受性	优良	好	优良
擦划耐受性	极好	极好	极好
污垢耐受性	极好	极好	极好
热耐受性	-40° 至 +99°C‡	-10° 至 +82°C‡	-10° 至 +80°C‡

‡不建议在加热保温车内使用。



PS1014

150CW, 100CW, 50CW, 45CW, 35CW, 10CW, SRB5CW 多次使用碗适 合此托盘, 可用于存放谷类食品、汤和沙拉。



BCT1014



PS1014 在 OETR314 开口托盘架。

型号	尺寸	件装
<b>Camwear</b>		
10146CW	25.4 x 36.5 cm	24
<b>ABS</b>		
BCT1014	25.4 x 36.5	24
<b>共聚树脂</b>		
PS1014	25.4 x 36.5	24



BCT1014, PS1014 & 10146CW

## 建议用途

中等流量 / 经济型首选

- 学校
- 大学
- 军用

ABS 和共聚树脂托盘未获得 NSF 认证。



仅有 Camwear 材料

## Camwear

NSF 3 按比例



119 深绿色



133 米色

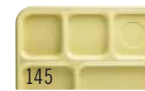

145 黄色



186 海军蓝色



416 深红色



110 黑色

## ABS

2 按比例



119 深绿色



163 红色



161 黄褐色



414 柚木



186 海军蓝色



416 深红色

## 共聚树脂

2 按比例



437 草绿色



145 黄色



161 黄褐色



186 海军蓝色



414 柚木



416 深红色

# 分格托盘

## 产品规格

材料	Camwear®	共聚树脂
表面特性	带纹理	带纹理
性能	优良	优良
叠放突缘	有	有
洗碗机安全	是 - 大量	是 - 少量
化学品耐受性	好	优良
干燥测试	优良	优良
热冲击耐受性	优良	好
断裂耐受性	优良	优良
擦划耐受性	极好	极好
污垢耐受性	极好	极好
热耐受性	-40° 至 +99°C‡	-10° 至 +80°C‡

‡不建议在加热保温车内使用。

## 建议用途

中等流通量 / 经济型首选

- 学校
- 大学
- 军用

100CW、SRB13CW 和 50CW碗可以放在圆形分格中。10CW 和150CW 碗可以放在方形分格中。请参考餐具和 Swirl 漩涡敞口碗章节。

共聚树脂托盘未获得 NSF 认证。



915CP

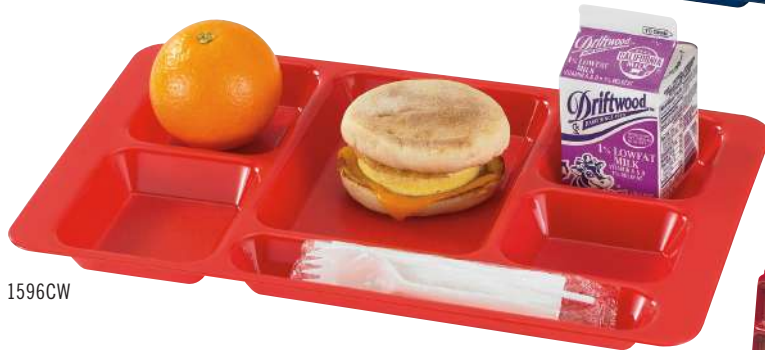

1596CW



915CW & 915CP



1596CW & 1596CP



915CW, 1596CW 在两个PR314 Camracks 架内。

Camwear

NSF 3 按比例



119  
深绿色



404  
红色



133  
米色



414  
柚木



168  
蓝色



416  
深红色



186  
海军蓝色



110  
黑色



431  
半透明蓝色

共聚树脂

2 按比例



416  
深红色



186  
海军蓝色

型号	尺寸	件装
Camwear		
1596CW	22.9 x 38 cm	24
915CW	22.2 x 38	24
共聚树脂		
1596CP	22.9 x 38	24
915CP	22.2 x 38	24



## 送餐托盘

- 三个深食品分格可容纳大份量食品。
- 卡扣式盖子配合牢固。
- 带纹理的表面可隐去划痕。

**Camwear 颜色:** 米色 (133)、灰绿色 (414)。

**盖子颜色:** 透明 (135)。

**共聚树脂颜色:** 灰绿色 (414)、棕色 (167)、黄褐色 (161)。

**盖子颜色:** 白色 (148)。

共聚树脂不是 NSF 标准产品。

不建议在加热食品车内使用。



### Camwear®

NSF 3 按比例

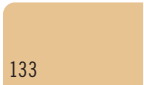

133  
米色



414  
柚木

### 共聚树脂

2 按比例

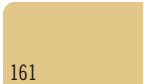

161  
黄褐色



167  
棕色



414  
柚木

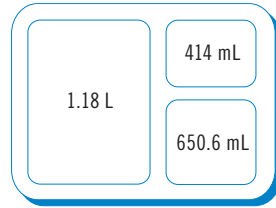

9113CW/9113CP

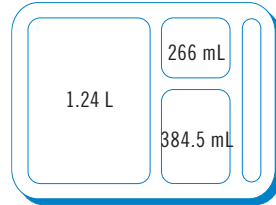

9114CW/9114CP

型号	说明	规格 宽 x 长 x 深
<b>Camwear</b>		
9113CW	3 分格	22.8 x 27.9 x 6.8 cm
9114CW	4 分格	22.8 x 27.8 x 6.7
911CWC	适合两种托盘的盖	22.9 x 28 x 1.4
<b>共聚树脂</b>		
9113CP	3 分格	22.5 x 27.2 x 6.6
9114CP	4 分格	22.6 x 27.2 x 6.6
911CPC	适合两种托盘的盖	22.6 x 27.4 x 1.4

件装: 24件

## SEPARATOR® 分格托盘

- 六分格托盘专为集体供餐计划而设计。
- 可用同一个托盘来供应冷热食品。
- 带盖子的托盘可以分开每个分格, 保持食品温度并减少溅洒。
- 盖子顶部和托盘的底部的锁定突脊可确保更稳定的叠放效果。

**Camwear 颜色:** 米色 (133)。

**盖子颜色:** 透明 (135)。

**共聚树脂颜色:** 灰绿色 (414)、棕色 (167)、黄褐色 (161)。

**盖子颜色:** 半透明 (190)。

共聚树脂不是 NSF 标准产品。

不建议在加热食品车内使用。



### Camwear

NSF 3 按比例

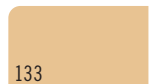

133  
米色

### 共聚树脂

2 按比例



161  
黄褐色

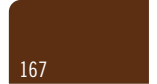

167  
棕色

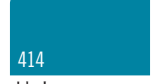

414  
柚木



10146DCW/10146DCP

型号	说明	规格 宽 x 长 x 深
<b>Camwear</b>		
10146DCW	6 分格	25.4 x 36.1 x 3.3 cm
10146DCWC	配合盖子10146DCW	26 x 36.2 x 3.5
<b>共聚树脂</b>		
10146DCP	6 分格	25.4 x 36 x 2.9
10146DCPC	配合盖子 10146DCP	25.6 x 35.6 x 3.6

件装: 24件

# 嵌套式送餐系统

## 基本托盘

- 将冷热食物部分结合在一个可重复使用的单一服务装置中。
- 可作为托盘使用，或与插盘配合用于集体供餐。
- 基本托盘包含5个分格，其中一个分格用来放置插盘。

Camwear 颜色: 米色 (133)。

共聚树脂颜色:  
棕色 (167)、黄褐色 (161)。

共聚树脂不是 NSF 标准产品。  
不建议在加热食品车内使用。



1411CW



1411CW 基本托盘与 853FH 插盘



1411CW/1411CP

Camwear®

NSF 3 按比例

133

米色

共聚树脂

2 按比例

161

黄褐色

167

棕色

## 插盘

- 可以高效地将八个托盘安插到标准的烘烤板或45.5 x 65.5厘米的烤架上。

Camwear 颜色: 米色 (133)。

盖子颜色: 透明 (135)。

共聚树脂颜色:  
棕色 (167)、黄褐色 (161)。

盖子颜色: 半透明 (190)。

耐热塑料托盘和盖子颜色:  
琥珀色 (150)。

共聚树脂不是 NSF 标准产品。

不建议在加热食品车内使用。



Camwear

NSF 3 按比例

133

米色

共聚树脂

2 按比例

161

黄褐色

167

棕色

耐热塑料

NSF 3 按比例

150

琥珀色

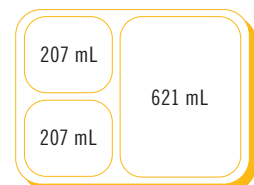

853FCW/853FCP/853FH

型号	说明	规格 宽 x 长 x 深
Camwear 1411CW	分格	26.8 x 36.5 x 3.3 cm
共聚树脂 1411CP	分格	26.8 x 36.5 x 3.3

件装: 24件

型号	说明	规格 宽 x 长 x 深
Camwear 853FCW	分格	16 x 22.1 x 4.8 cm
853FCWC	配合盖子 853FCW	17.1 x 22.4 x 0.6
共聚树脂 853FCP	分格	16 x 22.1 x 4.8
853FCPC	配合盖子853FCP	17.1 x 22.4 x 0.6
耐热塑料 853FH	分格	16 x 22.1 x 4.8
853FHC	配合盖子 853FH	17.1 x 22.4 x 0.6

件装: 24件

## 分格供餐托盘

- 用于高度安全环境中的餐厅供餐。
- 分格配置的设计满足所有菜单的要求。
- 梯形的间格节省托盘空间适用于自助式教育机构供餐。

**Camwear 6-格颜色:** 海军蓝 (186)、深红色 (416)、黄色 (145)、深绿色 (119)、米色 (133)、黑色 (110)。  
**5-格颜色:** 米色 (133)。  
**共聚树脂颜色:** 黄褐色 (161)。

14105CP 不是 NSF 标准产品。



Camwear®

NSF 3 按比例

共聚树脂

2 按比例

NT9CP 共聚物杯子:  
有关详情, 请联系您的 Cambro 代表。



10146CW



10145CW

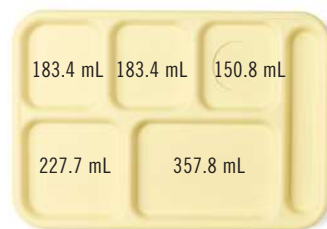

10146CW

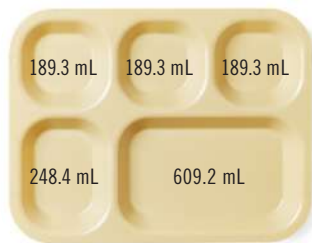

14105CW / 14105CP

型号	说明	规格 宽 x 长 x 深	件装
<b>Camwear</b>			
10146CW	6 分格	25.4 x 36.8 x 2.4	24
14105CW	5 分格	27.2 x 35.2 x 2.9	24
10145CW	5 分格	25.4 x 36.8 x 2.4	24
<b>共聚树脂</b>			
14105CP	5 分格	27.2 x 35.2 x 2.9	24

## 市场托盘和餐盘

### 产品规格

材料	玻璃钢层 + 聚酯树脂
表面特性	光滑
性能	优良
叠放突缘	有
洗碗机安全	是 - 大量
化学品耐受性	好
干燥测试	优良
热冲击耐受性	优良
断裂耐受性	好
擦划耐受性	好
污垢耐受性	优良
热耐受性	-10° 至 +100°C‡

‡不建议在加热保温车内使用。

### 建议用途

中等流通量 / 经济型首选

- 熟食店 / 自助餐陈列

颜色: 黄色 (145)\*\*、蓝色 (142)、绿色 (140)、白色 (148)、黑色 (110)。

\*特别订货无库存, 不予退货。

\*\*NSF认证仅可用于非直接接触食品用途。



3 按比例



型号	规格 宽 x 长 x 深	件装
<b>市场托盘</b>		
630MT*	16.4 x 76.2 x 1.9 cm	12
826MT*	21.6 x 64.1 x 1.9	12
830MT*	21.4 x 76.2 x 1.9	12
913MT*	22 x 31.6 x 2.1	12
918MT*	22 x 45.7 x 2.1	12
926MT*	22.5 x 64.9 x 2.5	12
1015MT*	25.7 x 38.1 x 1.9	24
1030MT*	26.5 x 76.2 x 1.9	12
1218MT*	29.2 x 45.1 x 2.5	12
1224MT*	31.6 x 61 x 1.9	12
1230MT*	31.6 x 76.2 x 1.9	12
1318MT*	32.1 x 45.1 x 2.7	12
1826MT*	45.2 x 65.2 x 2.7	6
2025MT*	52.7 x 64.9 x 2.1	6
<b>市场盘</b>		
6302MT*	16.7 x 76.2 x 5.1	12
8262MT*	21.5 x 64.1 x 5.1	12
8302MT*	21.4 x 76.2 x 5.1	12
92615MT*	22.5 x 64.8 x 3.8	12
10302MT*	26.5 x 76.2 x 5.1	12

# CAMDUCTION® 完整加热系统 — 热食运送系统



Camduction创新热食运送系统快速高效, 可完美适用于任何具有热盘系统的设施。一个充电器一次可提供多达300份送餐服务。

Camduction 充电器具有 1 年保修。

①

每次可快速有效地加热多达 20 个 Camduction 底盘。加热启动需要约 4 - 6 分钟。

每分钟可支持多达 5 个底盘, 大大提高操作效率。

可将热食保持在 60°C 或更高温度下长达 60 分钟\*。基于电压供电。



节能单位在无活动60分钟后自动关闭系统。

Camduction 充电器由高级耐用的不锈钢制成, 保持接触面不发烫。

易于操作: 红色插槽LED指示灯表示正在加热。绿灯表示加热完成。

每个隔间的独立功能可降低服务中断的风险。

指定使用国家/地区的当地电线和插头。

## Camduction 充电器和底盘



Camduction 底盘提供可靠的热保温功能。

型号	MDSCDC9X5EU24V
说明	Camduction 底座充电器, 单相
容量	20 个底座
整体尺寸 宽 x 深 x 高	76.2 x 47.9 x 87.9 cm
伏特 / 相位	PE AC 交流电380-480V, 三相
电流 / 频率	16, 50/60
插头类型	提供多种插头类型
电线	2 m
初始加热时间	4 - 6 分钟
所有指示灯	LED
设备重量	52.6 kg
件装	1
颜色: 不锈钢 (000)。	

型号	MDSCDB9EU24V
说明	Camduction 底座可放置 22.86 cm 餐盘
外部直径	24.31 cm
外部高度	2.26 cm
标准CAMRACK®架	PR59314
件装	12

# CAMDUCTION® 完整加热系统 — 热食运送系统



- 边缘不热, 可安全触摸。
- 底盘耐用, 可置于洗碗机洗涤。
- 不易破损、龟裂、和破裂。
- 提供深蓝色和红莓色的底盘和圆顶盖。
- 节能单元进入保温模式。可保持底盘热度并节约能源。

### Camduction完全加热系统效果

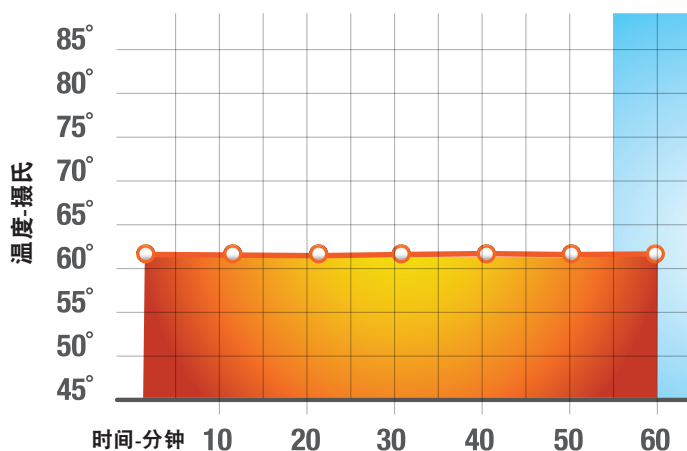

上述结果基于盘碟温度加热到90°-100°C, 且热食温度约为85°C的条件下。

注意: 操作效果可能会因操作选项和起始温度而不同。

## Camduction底盘系统

Camduction 保温底盘结合 22.8 cm 大小合适的 Cambro 保温陶瓷盘, 盖上 Cambro Shoreline 保温盘, 可将热食保持在65°C 或更高的安全温度下长达60分钟。



② 底盘提供2年按比例保固。



487  
深红色



497  
海军蓝



即使完全充电后也可以安全触摸。

# 保温系统



Cambro 提供一系列支持多种保温系统的产品。由于每个产品都有各自不同的需求和挑战，因此需要使用不同的服务解决方案。

**MDSDB9, HK39B, MDS09 和 MDSL9**  
颜色: 草绿色 (447)、小麦色 (457)、斑点灰色 (480)、深红色 (487)、海军蓝 (497)、黑色 (110)、烟熏金属 (485)\*。

**MDSPC9**颜色: 黑色 (110)。

**MDSP9**颜色: 深灰色(477)。

**MDSPL**颜色: (000)。

\*仅限 Harbor 圆顶盖和 Camduction 底盘可提供。

MDSPL 不是 NSF 标准产品。



MDSDB9 按比例

## Camduction®



- A. 绝缘圆顶
- B. 22.86 厘米瓷盘
- C. Camduction 底座

## 绝缘底盘



- A. 绝缘圆顶
- B. 22.86 厘米瓷盘
- C. 保温绝缘底盘

## 保温餐盘

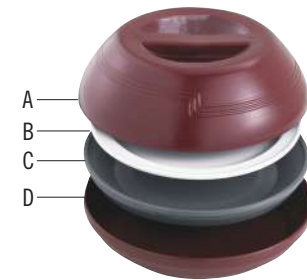

- A. 绝缘圆顶
- B. 22.86 厘米瓷盘
- C. 保温餐盘
- D. 蜂窝状保温餐盘

## 冷餐盘

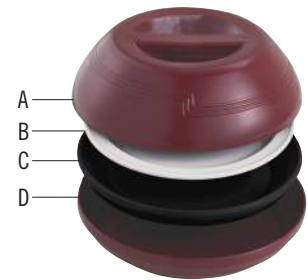

- A. 绝缘圆顶
- B. 22.86 厘米瓷盘
- C. 冷餐盘
- D. 蜂窝状保温餐盘

## Camduction 完整加热系统

最有效的保温解决方案，可将热食保持在65°C或更高的安全温度下长达60分钟。

- Camduction 底座坚固耐用，可安全用于洗碗机。
- 防切割、碎裂和折断。
- 革命性技术消除了电压峰值的错误和问题。



**MDSDB9EU24V**

Camduction底座可放置  
22.86 cm 餐盘

外部直径: 24.31 cm

外部高度: 2.26 cm

标准CAMRACK®架: PR59314

件装: 12

## 保温套盒保温底盘系统

保温方面具有成本效益的选择方案、能够保持温度达 20 分钟或更久。

- 抗污、抗味、抗划痕。



**HK39B**

适合 22.86 cm 餐盘的绝缘底座

外部直径: 24.48 cm

外部高度: 4.07 cm

标准CAMRACK架: PR59314

件装: 12

# 送餐用具系统 – HARBOR 系列



- 精巧的设计带来愉快的用餐体验。
- 支持温度维持。
- 提供六种广受欢迎的颜色, 可以搭配任何装饰。
- 杯子与碗也适用于既有的 Shoreline 系列中的 Cambro 一次性 CamLids® 产品线。
- 由聚丙烯制成, 不会碎裂或折断。
- 可安全用于高温洗碗机。
- 圆顶适用于 22.86 cm 的餐盘。
- 适用于所有的 Cambro 保温系统: Camduction® 完整加热系统、Camtherm® 餐盘保温系统、保温绝缘底盘系统和 Camchiller® 冷餐盘系统。

不建议在微波炉中使用 Cambro 保温系列产品, 因为这将加大染色和开裂的可能性, 这两种情况都超出了制造商的保修范围。



型号	MDSHD9	MDSHB5	MDSHB9	MDSHM8
说明	隔离圆顶可用于 22.86 cm 餐盘	小碗	大碗	茶缸
盖子型号	—	CLSM8B5, CLRSM8B5	CLSB9, CLRSB9	CLSSM8B5, CLSM8B5, CLRSM8B5
大约容量	—	150 mL	270 mL	240 mL
外部直径	25.94 cm	8.89 cm	11.11 cm	11.43 cm
高度	8.17 cm	6.1 cm	6.1 cm	10.16 cm
所有尺寸的 CAMRACK® 产品	PR59314	16C414	9S318	16C414
件装	12	48	48	48

## Harbor 送餐用具颜色:



# 送餐用具系统 – SHORELINE 系列



- 拥有经典设计、高性能和无与伦比的安全性，而且价格实惠。
- 适用于所有 Cambro 保温系统：Camduction® 完整加热系统，Camtherm® 餐盘保温系统和保温绝缘底座系统。
- 杯子和碗适用于 Cambro® 一次性 CamLids®。
- 业内唯一 NSF 认证的餐具产品线。
- 圆顶和送餐用具由耐用的聚丙烯制成。

不建议在微波炉中使用 Cambro 保温系列产品，因为这将加大染色和开裂的可能性，这两种情况都超出了制造商的保修范围。



## 绝缘送饭洁具



型号	MDS D9	MDSL D9	MDS M8	MDS B5	MDS B9	MDS B16
说明	圆顶盖 22.86 cm 保温盘	圆顶盖 22.86 cm 浅口保温盘	茶缸	小碗	大碗	主菜碗
盖子型号	—	—	CLSM8B5, CLSM8B5, CLRSM8B5	CLSM8B5, CLSM8B5, CLRSM8B5	CLSB9, CLRSB9	CLRSB16
大约容量	—	—	240 mL	150 mL	270 mL	500 mL
外部直径	25.94 cm	25.94 cm	8.89 cm*	8.89 cm	11.11 cm	13.65 cm
高度	8.17 cm	6.99 cm	10.16 cm	6.1 cm	6.1 cm	6.1 cm
标准CAMRACK®架	PR59314	PR59314	16C414	16C414	9S318	9S318
件装	12	12	48	48	48	48

\*MDS M8 直径为11.43 cm带把手。

### 海岸线系统颜色：

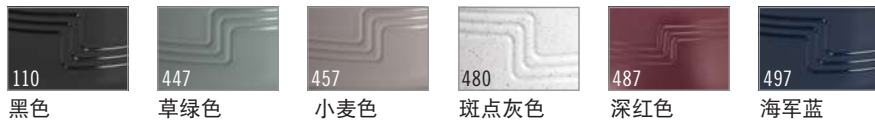

## 用于送餐器皿的一次性盖



盖子型号	CLSM8B5	CLSB9	CLSSM8B5
说明	小陈列盖	大陈列盖	陈列吸取盖
配合	MDS B5, MDS M8, MDS HB5	MDS B9, MDS HB9	MDS B5, MDS M8, MDS HM8
外部直径	9.1 cm	11.28 cm	9.1 cm
高度	0.76 cm	0.76 cm	1.9 cm
件装	1,500	1,000	1,000

CLSM8B5、CLSB9颜色：半透明 (190)。 CLSSM8B5颜色：白色 (148)。 仅以整箱提供。 不拆箱销售。





# 保温系统



## 保温套盒保温底盘系统

保温方面具有成本效益的选择方案、能够保持温度达 20 分钟或更久。

- 保持核心温度、从而保证热食处于安全的温度。
- 餐盘边缘较金属蜂窝状餐盘低 11°C、从而保护员工和用餐者免于被烫伤。
- 是一种高密度塑料复合材料、不会像金属蜂窝状餐盘一样产生凹痕。



<b>MDSP9</b>
隔热圆盘放置
22.86 cm 餐盘
外部直径: 24 cm
外部高度: 4.45 cm
标准CAMRACK架: PR59314
件装: 12



<b>MDSL9</b>
内底圆盘放置
24.13 cm 圆盘
外部直径: 24.29 cm
外部高度: 4.6 cm
标准CAMRACK架: PR59314
件装: 12



<b>MDSPL</b>
Camtherm 保温餐盘提把
外部直径: 8 cm
外部高度: 7.6 cm
件装: 1

## Camchiller® 冷餐盘系统

与冷盘和隔离圆顶一起使用时, 可将冷食保持在 4°C 以下长达 45 分钟。

- 在冷藏温度下耐碎裂。
- 可堆叠, 便于运输和存放。
- 可以使用或不使用垫盘。
- 可安全用于高温洗碗机。



<b>MDSPC9</b>
Camchiller 冷餐盘可放置
22.86 cm 餐盘
外部直径: 24.31 cm
外部高度: 3.42 cm
标准CAMRACK架: PR59314
件装: 12



<b>MDSL9</b>
内底圆盘放置
24.13 cm 圆盘
外部直径: 24.29 cm
外部高度: 4.6 cm
标准CAMRACK架: PR59314
件装: 12

## 用于所有 Cambro 保温系统的圆顶盖、盘盖和盘子



型号	MDS09	MDSL09	MDSHD9	909CW	MDSPLT9
说明	绝缘圆顶碗盖覆盖 22.86 cm 盘	轻质绝缘圆拱顶覆盖 22.86 cm 盘	隔离圆顶可用于 22.86 cm 餐盘	Camwear®	陶瓷餐盘
外部直径	25.94 cm	25.94 cm	25.94 cm	26.2 cm	22.86 cm
外部高度	8.17 cm	6.99 cm	8.17 cm	6.99 cm	2.54 cm
标准CAMRACK架	PR59314	PR59314	PR59314	PR59314	PR314
件装	12	12	12	12	24

MDS09, MDSL09 和 MDSHD9 颜色: 草绿色 (447)、小麦色 (457)、斑点灰色 (480)、深红色 (487)、海军蓝 (497)、黑色 (110)、烟熏金属 (485)\*。909CW 颜色: 透明 (152)、琥珀色 (153)、米色 (133)、银色 (486)。MDSPLT9 颜色: 白色 (148)。\*烟熏金属 (485) 仅限 Harbor 圆顶盖使用。MDSPLT9 仅整套出售。



# 用于送餐系统的可重复使用的 CAMLIDS® 凯姆盖

- 每年最多可节省75%的盖子成本。
- 从一次性产品转换到可重复使用产品、每年的废物流显著减少。
- 可在洗碗机内安全清洗。
- 由耐用的聚丙烯制造。
- 适合 Shoreline 和 Harbor 系列杯子和碗。
- 请联络当地的 Cambro 销售代表以计算客户定制情况下的节省额！

可重复使用的 Camlid 颜色：  
白色 (148)。

Camrack 清洗与存储架颜色：  
深绿色 (452)。

Camrack 标准尺寸基架颜色：  
浅灰色 (151)。

标准尺寸架盖颜色：灰色 (180)。

标准尺寸架盖不是NSF的认证产品。



请访问 [www.cambro.com/savemoney](http://www.cambro.com/savemoney) 获得自定义的节约计算器！



## Camrack® 清洗与存储架

- 设计为安全及可靠的清洗及储存可重复使用的CamLids碗盖、仅提供CLRSB9和CLRSM8B5型号。
- 每个Camrack清洗与存储架可容纳36个可重复使用的CamLid凯姆盖。
- 在标准尺寸基架内清洗和存储。



型号	说明	尺寸	件装
<b>可重复使用 CamLids 凯姆盖子</b>		<b>高 x 直径</b>	
CLRSM8B5	配合 240 mL 茶缸和 150 mL 碗	0.71 x 9.05 cm	240
CLRSB9	配合 270 mL 碗	0.71 x 11.32	240
CLRSB16	配合 500 mL 碗	0.71 x 13.97	240
<b>用于 CLRSM8B5 和 CLRSB9 的配件</b>		<b>长 x 宽 x 高</b>	
CLRWSR36	Camrack 清洗与存储架可清洗36个可重复使用盖子	20.96 x 45.4 x 13.97	4
BR578	Camrack标准尺寸基架带2个扩展架	50 x 50 x 18.4	4
DRC2020	标准尺寸架盖	50 x 50 x 2.4	1
<b>用于 CLRSB16 的配件</b>		<b>长 x 宽 x 高</b>	
PR500	9 x 9 钉架、带 1 个扩展器	50.17 x 50.17 x 14.29	5
E3	全尺寸开放式扩展器	50.17 x 50.17 x 2	12
CRPHDG2878	全尺寸方形压制网架	46.67 x 46.67	6

可重复使用 CamLid 凯姆盖仅以整箱销售。不拆箱销售。

# 医疗水杯、漩涡敞口碗和 CAMLIDS® 一次性盖



## 配一次性盖的 Lido® 水杯



水杯编码	LDT6	LDT9
盖子型号	CLST6	CL900P
平底杯容量	177 mL	266 mL
水杯/杯盖装箱数	36 / 1,000	36 / 1,000

颜色: 半透明 (190)。 仅以整箱提供。 不拆箱销售。\*

177 和 266 毫升 Lido 水杯从上到下以 59 毫升的增量进行标记, 便于患者记录液体摄入量。

## 配一次性盖的 Laguna® 水杯



水杯编码	LT6	LT10	LT12
盖子型号	CLLT6	CLLT10	CLLT12
平底杯容量	177.4 mL	295.7 mL	354.9 mL
水杯/杯盖装箱数	36 / 1,500	36 / 1,000	36 / 1,000

颜色: 半透明 (190)。 仅以整箱提供。 不拆箱销售。\*

## 配一次性盖的漩涡敞口碗



漩涡敞口碗编码	SRB5CW / SRB5
盖子型号	CLSRB5
漩涡敞口碗容量	148 mL
漩涡敞口碗/盖装箱数	24 / 1,000

颜色: 透明 (152)。 由(P.E.T.)制造。 仅以整箱提供。 不拆箱销售。\*

## 配一次性盖的 Colorware 杯



水杯编码	500P / 500P2	800P / 800P2	900P / 900P2	950P / 950P2
盖子型号	CLJ6	CL800P	CL900P	CL950P
平底杯容量	154 mL	236.6 mL	287 mL	290 mL
水杯/杯盖装箱数	72 / 24 / 1,000	72 / 24 / 1,000	72 / 24 / 1,000	72 / 24 / 1,000

颜色: 半透明 (190)。 仅以整箱提供。 不拆箱销售。\*

## 配一次性盖的新港平底杯



水杯编码	NT5	NT8	NT9	NT10	NT12
盖子型号	CLNT5	CLNT8	CLNT9	CLNT10	CLNT12
平底杯容量	189 mL	228 mL	266 mL	300 mL	373 mL
水杯/杯盖装箱数	36 / 1,500	36 / 1,000	36 / 1,000	36 / 1,000	36 / 1,000

颜色: 半透明 (190)。 仅以整箱提供。 不拆箱销售。\*

# CAMSHELVING® 卫生干燥架



- 保持托盘和器皿洗涤区域整齐有序，将清洗后的器皿直立放置以避免积水，以便更快地干燥存放。
- 无腐蚀性、抗破裂且易于组装。
- 移动架便利清洁地板和方便操作。
- 干燥架可拆卸，可安全用于高温洗碗机。
- 在 610 mm 深的 Camshelving 装置中组合单个干燥架，构建自定义干燥架。

- 提供支架及横梁防锈和防腐的终生保修。
- 干燥架底座采用高强度 ABS 材料制造。

\*Camshelving Premium 系列颜色：  
斑点灰 (480)。

\*\*干燥架颜色：浅灰色 (151)。

脚轮：4  
个高级脚轮：(2 个配备全锁定刹车的旋转轮、2 个无刹车旋转轮)。



## 垂直式干燥置物架

- 安全收纳各种尺寸的托盘、切菜板、烤盘锅、盖子和 20.5 至 34.3 cm 尺寸的盘子。
- 干燥架直接安装在搁架横梁上。
- 适合 610 mm 的搁架。

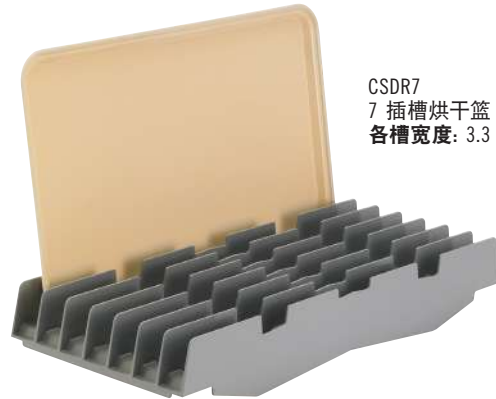

CSDR7  
7 插槽烘干篮  
各槽宽度：3.3 cm

型号	说明	尺寸 深 x 宽 x 高	容量	件装
<b>Camshelving Premium*</b>				
CPMU244875DRPKG	立式烘干架	610 x 1220 x 1980 mm	84 个托盘	1
CPMU246075DRPKG	立式烘干架	610 x 1530 x 1980	105	1
<b>干燥架**</b>				
CSDR7	7 插槽烘干篮	597 x 260 x 95	—	1
CSDR73	7 插槽干燥篮	597 x 260 x 95	—	3

**包装包括：**装运的装置包含原厂组装的移动式支柱套件、6 个移动式搁架横杆、移动式搁架横杆鸠尾榫接头、12 或 15 个垂直干燥架及附带具有总锁紧制动功能的优质方向轮。需要组装。



CPMU244875DRPKG  
Camshelving Premium

# CAMSHELVING® 卫生干燥架



## 成角度的干燥置物架

- 可安全承载多达 128 个蜂窝状送餐盘/底座、各种尺寸食品器皿、锅和厨房用具。
- 干燥篮直接安装在搁架横梁上。
- 适合 610 mm 的搁架。

\*Camshelving Premium 系列颜色：  
斑点灰 (480)。

\*\*干燥篮颜色：浅灰色 (151)。



部件



CSDR8  
8 插槽干燥篮  
各槽宽度：6 cm

型号	说明	尺寸 深 x 宽 x 高	容量	件装
<b>Camshelving Premium*</b>				
CPMU244875PDPKG	斜角干燥架	610 x 1220 x 1980 mm	128 个 蜂窝状餐盘和底座或 16 个 GN 1/1 食品器皿	1
<b>干燥篮**</b>				
CSDR8	8 插槽干燥篮	592 x 263 x 160	—	1
CSDR84	8 插槽干燥篮	592 x 263 x 160	—	4

单个干燥架仅适用于 Camshelving Premium 高端系列 610 mm 深的置物板，包括移动式或固定式。  
**包装包括：** 装运的架体包含原厂组装的移动式立柱套件、8 个横梁、16 个成角度的干燥置物架及附带具有总锁紧制动功能的万向轮。需要组装。



CPMU244875PDPKG  
Camshelving Premium

## 保温圆盖干燥置物架

- 安全地收纳 100 个送餐圆顶盖。
- 干燥篮直接安装在搁架横梁上。
- 适合 610 mm 的搁架。

\*Camshelving Premium 系列颜色：  
斑点灰 (480)。

\*\*干燥篮颜色：浅灰色 (151)。



部件

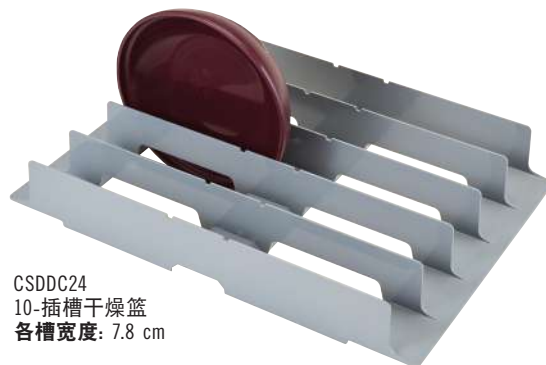

CSDDC24  
10-插槽干燥篮  
各槽宽度：7.8 cm

型号	说明	尺寸 深 x 宽 x 高	容量	件装
<b>Camshelving Premium*</b>				
CPMU243675DDPKG	圆顶盖干燥架	610 x 980 x 1790 mm	100 个穹状盖	1
<b>干燥篮**</b>				
CSDDC24	10 插槽干燥篮	597 x 415 x 86	—	1
CSDDC245	10 插槽干燥篮	597 x 415 x 86	—	5

单个干燥架仅适用于 Camshelving Premium 高端系列 610 mm 深的置物板，包括移动式或固定式。  
**包装包括：** 预先组装的移动式立柱套件、10 根横梁、10 个干燥篮以及附带具有总锁紧制动功能的万向轮。需要组装。



CPMU243675DDPKG  
Camshelving Premium

# TABLOTERM CAM GOBOX® 送餐系统

Tablotherm Cam GoBox 是提供单餐餐点的高性价比解决方案。这种轻质的隔离托盘可以分开冷热食品，将食物在安全的温度下保持长达 60 分钟。额外的隔间可用于放置饮料和小吃，让送餐更方便、更完善。

盖子 122701118、122700021 和 122700023 不含 BPA。



采用发泡聚丙烯制成。

出众的隔离与温度保持能力。

在一个装置内保持冷热食物的温度不变达 60 分钟。

可堆叠的轻量型个人送餐系统，可轻松实现食物的运输与存放。



# 保温托盘送餐系统

## 适合家用的理想单份送餐系统

- 在一个完整的系统中携带和盛放冷热食物。
- 在长达1个小时的时间内保持在安全的食品温度。\*
- 重量轻、轻松便携。
- 两种尺寸、支持多种配餐方案。
- 可以使用洗碗机清洗。



可以轻松搬运、并叠放在一起的保温托盘。

压模碗槽、可以固定餐具的密封盖、避免食物溢出并增强保温功能。

设计紧凑、携带方便。

耐摔瓷碟。

可以在一个托盘中同时安全地盛放冷热食物。



使用保温托盘和碗碟可以方便地准备食物。

ITPD3253型 (配有加热瓷碟)	85°C	80°C	77°C	74°C	71°C
ITPD3253型 (没有加热瓷碟)	85°C	72°C	68°C	64°C	—
ITPD3753T型 (配有加热瓷碟)	89°C	75°C	70°C	65°C	62°C
ITPD3753型 (没有加热瓷碟)	87°C	67°C	60°C	—	—

起始温度      20分钟      40分钟      1小时

\*带加热圆盘。不建议在加热保温车内使用。



# TABLOTHERM 保温托盘

装盘前最低食品  
餐盘温度: 85° - 90°C



仅由德国 Cambro European Logistics (CEL) 提供。



ITPD3753T - 欧标规格



浅灰色聚丙烯盖子与一体式的橡胶密封。使用微波炉时不得盖上碗盖。

型号	说明	规格 宽 x 长 x 高
<b>Tablotherm – 保温托盘带瓷碟、密封盖和底盘</b>		
ITPD3753T	欧标保温托盘包含: 1 只双格盘 (122 400 050)、1 个可重复使用的盖子 (122 600 050)、1 只蜂窝状餐盘 (165 皮瓦)、 3 只多功能碗: 2 只400 毫升 (122 500 050)、1 只500 毫升 (122 450 050)、以及 3 个可重复使用的盖子: 2 只(122 700 050) 和 1 只(122 650 050)	37 x 53 x 10.5 cm
<b>Tablotherm – 保温托盘不带瓷碟、密封盖和底盘</b>		
IT3753T	欧标保温托盘 — 空	37 x 53 x 10.5
<b>瓷碟</b>		
122 400 050	两格饭菜盘。外部直径 254 mm 容量 750 mL (白色)	—
122 450 050	多功能碗。外部直径 142.2 mm 容量 500 mL (白色)	—
122 500 050	多功能碗。外部直径 120 mm 容量 400 mL (白色)	—
<b>可重复使用的聚丙烯盖、浅灰色、具有集成橡胶密封</b>		
122 600 050	用于两格饭菜盘	—
122 650 050	用于多功能碗 — 500 mL	—
122 700 050	用于多功能碗 — 400 mL	—
<b>底盘系统</b>		
165PW	SMC 底盘直径 16.5 cm	—
<b>菜单卡</b>		
112 430 000	黄色菜单卡 100 x 70 mm	—
<b>门闩</b>		
122 201 050	带菜谱支架的门闩 (IT3753T、ITPD3753T)	—
122 200 050	不带菜谱支架的门闩 (IT3753T、ITPD3753T)	—
122 260 050	插销和螺丝套件: 1 个插销、4 颗螺丝 (IT3753T、ITPD3753T)	—
<b>带有隔热餐具的Tablotherm</b>		
ITPD3753TH	1 只双格盘 (122 400 050)、1 个可重复使用的盖子 (122 600 050)、1 只蜂窝状餐盘 (165 皮瓦)、 3 只多功能碗: 2 只270 毫升 (MDSB9)、1 只500 毫升 (MDSB16)、以及 3 个可重复使用的盖子: 2 只 (CLRSB9T) 和 1 只 (CLRSB16T)	37 x 53 x 10.5
<b>ITPD3753TH的绝缘的餐具</b>		
MDSB9	大碗。外部直径 111.1 mm - 270 mL	—
MDSB16	主菜碗。外部直径 136.5 mm - 500 mL	—
CLRSB9T	可重复使用 CamLid® 凯姆盖子- 270 mL	—
CLRSB16T	可重复使用 CamLid 凯姆盖子 - 500 mL	—

ITPD3753T、IT3753T 颜色: 灰色和蓝色。ITPD3253、IT3253 颜色: 两种灰色调。165PW 颜色: (A42)。MDSB16、MDSB9 颜色: 车体 - 斑点灰 (480)。CLRSB16T、CLRSB9T 颜色: 斑点白 (490)。165PW 件装: 1件。有关最大程度提高保温性能的完整指南、请咨询您的 Cambro 代表。

# 抗菌 CAMGUARD® VERSA 托盘

- 高性能聚酯托盘、适合超密集使用。
- 内置 抗菌保护层、可防止托盘洗涤剂滋生细菌、而且不会因清洗或擦拭导致托盘寿命缩短。
- 加固的 polyester 角提供了卓越的角和边保护、以免受碰撞。
- 叠放时允许空气自由流通以快速干燥并完美叠放。
- 耐低温和高温(-40°至140°C)。
- 可以安全地使用洗碗机清洗 - 可以随时按需要进行清洗、无论多么频繁。

‡ 不建议在加热保温车内使用。



仅由德国 Cambro European Logistics (CEL) 提供。

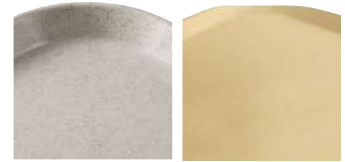

高侧边外形

低侧边设计外形

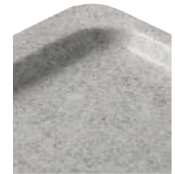

平缘外形



## camguard

ANTIMICROBIAL TRAYS

托盘具有内置的抗菌性能、以防止霉菌生长和细菌气味。这种保护功能将不会被洗掉、也不会慢慢失去作用。

无保护表面与 Camguard 受保护表面 24 小时测试。



无保护

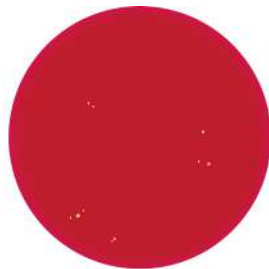

用 Camguard 保护

### 型号

直径/  
尺寸

#### 多功能托盘 - 节省空间托盘

VT1418AB 35.5 x 45.7 cm

VT3343AB 33 x 43

#### 多功能 Century™ 托盘 - 低侧边设计外形

VT3646CAB 35.5 x 45.7

VT3343CAB 32.9 x 42.9

#### 多功能托盘 - 平缘外形

GP1070AB\* 26.5 x 32.5

GP1080AB\* 26.5 x 37

GP3980AB\* 37 x 53

GP4002AB\* 32.5 x 53

件装: 12件

\*设计有加固的角、可自动关闭输送带洗碗机的堆放。



创新的轻质低侧边设计提高了托盘表面的空间利用率、并增加了顾客进餐时的舒适度。



加固的聚酯角提供了卓越的角和边保护、以免受碰撞。



堆叠凸起部保持托盘牢固地堆叠在一切、确保适当的空气流通。

托盘颜色:



A83

花岗岩

# 带光滑或防滑表面的聚酯饰面多功能托盘

- 环保、省钱、可以为送餐提供安全的托盘表面。
- 替换纸质托盘这一项每年就能节省成本 50%。
- 每年可以少产生多达 10 吨垃圾、可以大大推动您的环保计划。
- 高性能聚酯托盘、适合超密集使用。
- 加固的 polyester 角提供了卓越的角和边保护、以免受碰撞。
- 叠放时允许空气自由流通以快速干燥并完美叠放。
- 可以安全地使用洗碗机清洗-可以随时按需要进行清洗、无论多么频繁。

‡ 不建议在加热保温车内使用。

\*设计有加固盘角、用于自动向洗碗机的传送带上卸装。

如果您正在使用热化学消毒设备、请与我们联系。我们将协助您找到适合应用条件的正确托盘产品。

货主标识: 请联络您的 Cambro 代表询价。



平缘外形

仅由德国 Cambro European Logistics (CEL) 提供。



防滑托盘可以稳固地附着。

型号	尺寸	件装
<b>光滑表面 – 平缘外形</b>		
GP0540*	46 x 34.4 cm	12
GP3980*	53 x 37	12
GP4002*	53 x 32.5	12
GP4004	53 x 32.5	12

耐低温和高温(-40° 至 90°C)。‡

5  
按比例

型号	尺寸	件装
<b>防滑表面 – 平缘外形</b>		
GP3980NS*	53 x 37 cm	12
GP4002NS*	53 x 32.5	12
GP0540NS*	46 x 34.4	12
GP1080NS*	37 x 26.5	12

只供应颜色: B22, B93, B99, B100。

耐低温和高温(-40° 至 80°C)。‡

2  
按比例

## 图案与托盘 基底颜色:

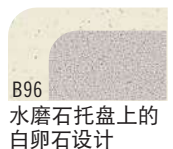
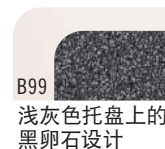
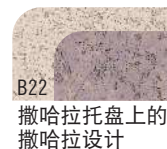
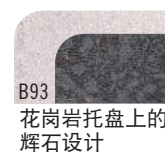
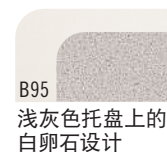
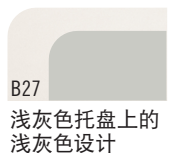
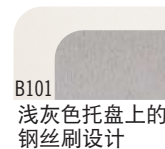

# 防滑 VERSA LITE 托盘



- 采用防滑表面、避免滑落风险、助您更安全地送餐。
- 使用防滑 Versa Lite 托盘替换纸质托盘、可以大大减少每年产生的垃圾。
- 标准性能聚酯托盘、适合高频使用。
- 加固的 polyester 角提供了卓越的角和边保护、以免受碰撞。
- 叠放时允许空气自由流通以快速干燥并完美叠放。
- 耐低温和高温(-40°至80°C)。‡
- 可以安全地使用洗碗机清洗-每天最多可以清洗3次。

**颜色:** 撒哈拉托盘上的撒哈拉设计 (B22)、斑点灰托盘上的太阳神 (B14)、珍珠白托盘上的撒哈拉沙漠 (B11)、浅灰色托盘上的黑卵石设计 (B99)。

**货主标识:** 请联络您的 Cambro 代表询价。

‡不建议在加热保温车内使用。



仅由德国 Cambro European Logistics (CEL) 提供。

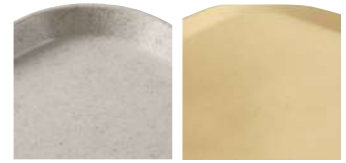

高侧边外形

低侧边设计外形

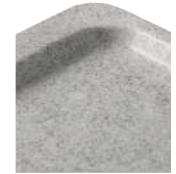

平缘外形



Versa Lite Century 托盘有低侧边和符合人体工程学的角、可增加舒适度。



凸起部保持托盘牢固地叠放在一起、确保适当的空气流通。



加固的聚酯角提供卓越的角和边保护、以免受碰撞。

型号	直径/ 尺寸
<b>Versa Lite 多功能托盘 — 节省空间托盘</b>	
VL1418NS	35.5 x 45.7 cm
VL3343NS	33 x 43
<b>Versa Lite 多功能 Century™ 托盘 — 低侧边设计外形</b>	
VL3646CNS	35.5 x 45.7
VL3343CNS	33 x 43
<b>Versa Lite 多功能托盘 — 平缘外形</b>	
GL3980NS*	37 x 53
GL4002NS*	32.5 x 53

件装: 12件

\*设计有加固的角、可自动关闭输送带, 在洗碗机内叠放。

## 托盘颜色:



防滑托盘可以稳固地附着。



B22

撒哈拉托盘上的撒哈拉设计

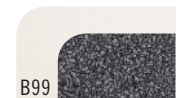

B99

浅灰色托盘上的黑卵石设计

# 防滑多功能VERSA CAMTRAYS®托盘

- 防滑托盘可减少浪费、节约资金并为送餐操作提供稳定的托盘表面。
- 从纸质托盘垫或托盘衬转换之后将每年产生超过50%的资金节省。
- 您的绿色计划将通过每年消除高达10吨的垃圾来即刻获得成效。
- 防滑Camtray托盘可提供更好的握持效果来实现更安全的送餐操作。
- 在低温和高温下可在洗碗机内安全洗涤。
- 叠放凸缘可实现快速干燥。
- 耐低温和高温-40° 至 80°C。‡

**Camtray和配餐托盘颜色:** 黑色配合鹅卵石黑(382)、珍珠灰配合泰坦(381)、象牙色配合撒哈拉(380)。

**货主标识:** 请联络您的 Cambro 代表询价。

‡ 不建议在加热保温车内使用。

NSF认证仅可用于非直接接触食品用途。



按比例



防滑托盘可以稳固地附着

型号	说明	直径/ 尺寸
1418VC	防滑多功能Camtray 托盘	35.5 x 45.7 cm
1520VC	防滑多功能Camtray 托盘	38 x 51

件装: 12件

# 用于客房服务的防滑多功能CAMTRAYS®托盘

- 符合人体工程学的把手可实现安全和优雅的送餐效果。
- 现有的托盘送餐车、可容纳 35.5 x 45.7 或 38 x 51 cm 的托盘。
- 防滑表面消除了使用托盘垫的需要、并可节约时间和资金。
- 在高温和低温下均可在洗碗机内安全洗涤。
- 叠放凸缘可实现快速干燥。
- 耐低温和高温-40° 至 80°C。‡
- 38 x 51 cm 托盘适合客房服务。

**客房服务托盘颜色:** 黑色配合鹅卵石黑(382)、珍珠灰配合泰坦(381)、象牙色配合撒哈拉(380)。

NSF认证仅可用于非直接接触食品用途。



按比例

**货主标识:** 请联络您的 Cambro 代表询价。

‡ 不建议在加热保温车内使用。



高侧边外形

平缘外形



黑色配合  
鹅卵石黑  
(382)

珍珠灰  
配合泰坦  
(381)

象牙色  
配合撒哈拉  
(380)

型号	说明	直径/ 尺寸
1418VCH	防滑带手柄的 Versa Camtray	35.5 x 45.7 cm
1520VCRST	防滑带手柄的 Versa Camtray	38 x 51

件装: 12件



# CAMWEAR®防滑托盘



- 适用于医疗送餐服务、及在高流量的食堂使用。
- 耐刮擦，采用耐用的 Camwear 制成。
- 防滑表面消除了使用托盘垫的需要、并可节约时间和资金。
- 增强稳定性、提供安全运输和服务。
- 叠放耳状柄隔板可将托盘固定住并且确保托盘间适当的空气流动。
- 可在商用洗碗机高温和低温下清洗。
- 带把手的托盘也提供不防滑表面款。

颜色: 黑色 (110)、暗红莓色 (488)、烟熏金属 (485)。

\*不建议用于加热车。

NSF认证仅可用于非直接接触食品用途。



1520CWNS

黑色 (110)

暗红莓色 (488)

烟熏金属 (485)

型号	说明	尺寸
1418CWNS	Camwear® 防滑托盘	35.5 x 45.7 cm
1520CWNS	Camwear 防滑托盘	38 x 51
1418CWNSH*	带把手的 Camwear 防滑托盘	35.5 x 45.7
1520CWNSH*	带把手的 Camwear 防滑托盘	38 x 51
<b>不防滑</b>		
1520CWH	带把手的 Camwear 托盘	38 x 51

件装: 12



1520CWNSH

# 带手柄的 Camtrays®

- 符合人体工程学的易握弯形手柄、外观美且方便使用。
- 防污点、防刮和防臭。
- 采用轻便耐用并耐冲击的玻璃纤维制造。
- 叠放耳状柄隔板可将托盘固定住并且确保托盘间适当的空气流动。
- 可使用洗碗机在高温和低温下清洗。

提供组 I 颜色。

特别订货无库存、不予退货。最小订单量为为一箱。

NSF认证仅可用于非直接接触食品用途。

仅可通过数字印刷工艺个性化定制。欲知详情、请参考如何个性化定制 Camtray 部分。

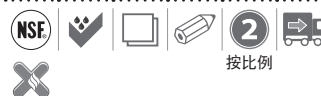

1520H

型号	说明	尺寸
1418H	带手柄的 Camtray	35.5 x 45.7 cm
1520H	带手柄的 Camtray	38 x 51

件装: 12

## 用于托盘送餐服务的送餐车

- 从厨房运输餐盘给需要协助的用餐人员。
- 安静、高效地提供客房服务般的高质量餐饮服务、提高用餐满意度。
- 牢固的一件式双臂聚乙烯车便于清洁、并且不会生锈、产生凹陷、爆裂、剥落或破碎。
- 无需电源、不需要组装。
- 采用轻巧非隔热的 ABS 柜门。
- 采用标准不锈钢无痕脚轮 (MDC1411T60 含镀脚轮)。
- 具有锁紧装置, 以确保在运输过程中箱门紧闭, 配备的磁性装置可在装载和使用期间箱门可 270 度打开。



## 10 托盘双向取用客房服务车 – 低矮型



中心开口提供自动通风气流, 优化食品质量和湿度。

模塑成型导轨确保送餐安静, 轨距13.34 厘米。

最多可容纳十个38 x 51 厘米或Euronorm (欧洲标准) 37 x 53厘米托盘。



大型模塑成型人体工程学把手便于运输和操控。

模塑成型船用导轨提供额外的托盘着陆面。船用导轨设计用于在服务期间使用, 不用于运输。

聚氨酯隔离确保送餐安静, 并提供结构强度。

耐用、轻便、自动通风, ABS 门是非隔离门, 可打开成 270°。

模塑成型的底部全包围保险杠可保护推车、墙壁和家具。



菜单夹可放置路径指南或目录列表。

完全锁定脚轮可同时锁定旋转运动和固定车轮。

型号	MDC1520S10D
托盘尺寸	38 x 51 / 37 x 53 cm
每个隔间/导轨间距	5 / 13.3 cm
外部存储 宽 x 长 x 高	77.5 x 97.5 x 109 cm
内部尺寸 宽 x 深 x 高	53.6 x 78.7 x 66.6 cm
脚轮类型	尼龙, 12.7 cm 2 个刚性轮, 2 个带制动器的旋转轮
设备重量	42 kg
件装: 1件 颜色: 花岗岩灰色 (191)、花岗岩砂石色 (194)。	



## 水壶和调料配送站

- 可安全放置三个水壶进行运输和服务。
- 隔间专用于放置搅拌棒、餐巾和各种调料。
- 防染色且防臭。
- 采用耐用的 ABS 材料制成。
- 适合 Cambro 可容10个托盘的服务车。



型号	尺寸		件装
	宽 x 深 x 高		
BSACS	59 x 39 x 15.2 cm		1
颜色: 黑色 (110)。 不包括发泡塑料托盘。			



## 10 托盘单门客房服务车 - 低矮型

大型的模制人体工程学手柄、方便运输、灵活机动。

模制船用托盘条在服务过程中创造额外的工作台。滑轨专用于服务期间、而非运输期间。



背面的一个百叶窗开口保证空气循环。

模制全周底部保险杠保护餐车、墙壁和家具。



聚氨酯保温确保送餐安静、同时提供结构强度。

模制托盘条保证送餐安静、托盘条间隔最大为 13.34 cm。



菜单夹可放置路径指南或目录列表。

轻质的自行通风 ABS 开门为非隔热设计、可打开至 270°。

具有四个 13 cm 不脱色、静音耐用的不锈钢脚轮(两个固定和两个带制动转向)。另有重型脚轮。

型号	MDC1520S10	MDC1520S10HD
托盘尺寸	38 x 51.5 cm & 37 x 53 cm	38 x 51.5 cm & 37 x 53 cm
每个滑轨的托盘数 / 滑轨间隔	2 / 13.3 cm	2 / 13.3 cm
外部存储 宽 x 长 x 高	77.5 x 97.5 x 109 cm	77.5 x 97.5 x 110.5 cm
内部尺寸 宽 x 深 x 高	53.7 x 78.7 x 66.7 cm	53.7 x 78.7 x 66.7 cm
脚轮类型	尼龙, 标准脚轮 12.7 x 3.2 cm	重型脚轮 15.2 x 5.1 cm
设备重量	35.4 kg	40.8 kg

件装: 1件 颜色: 花岗岩灰色 (191)、花岗岩砂石色 (194)。



# 20托盘送餐车 - 低矮型



颜色: 石板蓝 (401)、花岗岩灰色 (191)、花岗岩绿色 (192)、花岗岩砂石色 (194)。(所有餐车均配有奶油色门。)



滑轨专用于服务期间、而非运输期间。



MDC1520S20  
后视图、带百叶窗通风口



## 低矮型

型号	MDC1520S20	MDC1418S20
托盘尺寸	38 x 51.5 cm	36 x 46 cm
每个推车的托盘数	20	20
每个储仓的托盘数	10	10
每个储仓的滑轨数	5	5
每个滑轨的托盘数	2	2
滑轨间隔	13.9 cm	13.9 cm
门的数量	2	2
储仓数量和百叶窗通风口	2	2
菜单夹数量	2	2
菜单夹 - 位置	每个门1个	每个门1个
把手 - 类型和位置	内铸、每端一个	内铸、每端一个
脚轮类型	尼龙 15.2 cm, 2 个带制动器的旋转轮, 2 个刚性轮, 偏移	尼龙 12.7 cm, 2 个带制动器的旋转轮, 2 个刚性轮, 偏移
锁销	2 个内部尼龙摩擦卡子	2 个内部尼龙摩擦卡子
外部存储 宽 x 长 x 高	96.5 x 140 x 110 cm	83 x 123.5 x 112 cm
内部尺寸 宽 x 深 x 高	53.5 x 77 x 70 cm	47 x 71.5 x 74 cm
设备重量	70.31 kg	64.18 kg
件装: 1件		

# 16 和 30 托盘送餐车 - 高大型



滑轨专用于服务期间、而非运输期间。



## 高大型

型号	MDC1520T30	MDC1520T16	MDC1418T30	MDC1418T16
托盘尺寸	38 x 51.5 cm	38 x 51.5 cm	36 x 46 cm	36 x 46 cm
每个推车的托盘数	30	16	30	16
每个储仓的托盘数	10	8	10	8
每个储仓的滑轨数	10	4	10	4
每个滑轨的托盘数	1	2	1	2
滑轨间隔	12.7 cm	13.3 cm	12.7 cm	13.3 cm
门的数量	3	1	3	1
储仓数量	3	2	3	2
菜单夹数量	5	1	5	1
菜单夹 - 位置	每个门、每端	推车后侧	每个门、每端	推车后侧
把手 - 类型和位置	重载尼龙、每端安装 1 个	内铸、每端 1 个	重载尼龙、每端安装 1 个	内铸、每端 1 个
脚轮类型	尼龙 15.2 cm, 2 个刚性轮, 4 个带制动器的旋转轮, 偏移	尼龙 15.2 cm, 2 个刚性轮, 2 个带制动器的旋转轮, 偏移	尼龙 15.2 cm, 2 个刚性轮, 4 个带制动器的旋转轮, 偏移	尼龙 15.2 cm, 2 个刚性轮, 2 个带制动器的旋转轮, 偏移
锁销	摩擦卡子、无安全锁钩、运输锁销*	大型扳把锁销 外部安全锁销	摩擦卡子、无安全锁钩、运输锁销*	大型扳把锁销
外部尺寸 宽 x 长 x 高	74.5 x 152.5 x 162 cm	99.4 x 77.8 x 147.6 cm	74.3 x 152.4 x 161.6 cm	93 x 71.5 x 148 cm
内部尺寸 宽 x 深 x 高	39 x 53.34 x 127 cm	52.5 x 55 x 77.5 cm	37 x 55 x 127 cm	46.5 x 55 x 74.6 cm
需要的门宽	77 cm	79 cm	77 cm	73 cm
设备重量	95.25 kg	62.37 kg	97.07 kg	54.88 kg

件装: 1件 颜色: 石板蓝 (401)、花岗岩灰色 (191)、花岗岩绿色 (192)、花岗岩砂石色 (194)。(所有车体都带浅乳色门。) \*每个门的顶部都有不锈钢运输锁销。对于较轻荷载的应用, 可以订购不带钢制运输锁销的30个托盘的保温车, 使用产品型号为MDC1520T30NL 或 MDC1418T30NL。

# 60 托盘送餐车

- 可收纳 60 个 1411CW 或 1411CP Cambro 基本托盘 加 853 托插盘、或 60 个 10146DCW 或 10146DCP 分格托盘。
- 安全功能包括把手安全螺丝、门把停止锁、运送途中安全插销和配备锁紧母锁的脚轮螺栓。



1411CP 基本托盘与 853FH 插盘



型号	MDC1411T60
托盘尺寸	36.5 x 26.8 cm 基本托盘 1411CW 和 1411CP
每个推车的托盘数	60
每个储仓的托盘数	20
每个储仓的滑轨数	10
每个滑轨的托盘数	2
滑轨间隔	12.7 cm
储仓数量	3
菜单夹数量	无
把手 - 类型和位置	重载铝材带安全螺丝、 黑色表面、每端 1 个
脚轮类型	15.2 cm へビーデューティキャスト、5 cm 幅の溝付、ブレーキ付回転キャスト、2 個、固定キャスト 2 個
锁销	内部摩擦卡子、每门 2 个、 无安全锁钩、运输锁销*
外部尺寸 宽 x 长 x 高	74.3 x 152.4 x 161.6 cm
内部尺寸 宽 x 深 x 高	37 x 55 x 127 cm
需要的门宽	76.2 cm
设备重量	97.98 kg

件装: 1件 颜色: 石板蓝 (401)、花岗岩灰色 (191)、花岗岩绿色 (192)、花岗岩砂石色 (194)。所有餐车均配有奶油色门。  
\*每个门的顶部都有不锈钢运输锁销。

## 送餐车功能和脚轮配置

### 标准脚轮配置:

这些脚轮配置设计于在不平坦的表面上也可提供稳定性和可操作性。

有关脚轮的可选配置, 请联系您的 Cambro 业务代表。

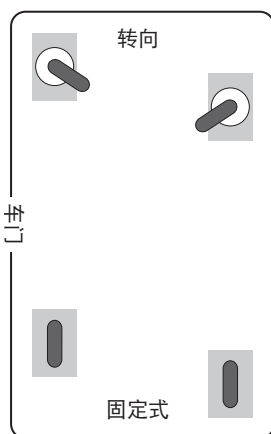

MDC1520S20, MDC1418S20, MDC1411T60

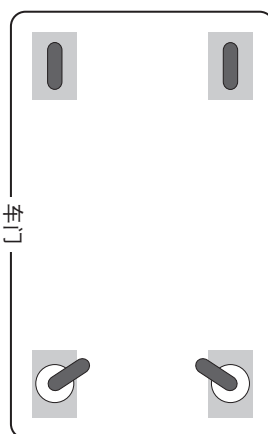

MDC1520S10, MDC1520S10D, MDC1520T16, MDC1418T16

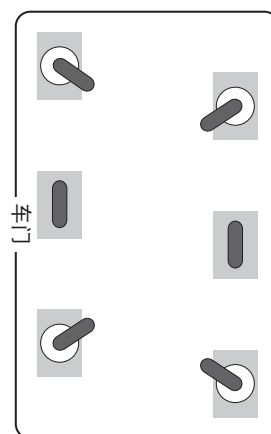

MDC1520T30, MDC1418T30

### 手柄

MDC1520S20, MDC1418S20



每端手柄模塑成型、易于输送。

MDC1520T16, MDC1418T16



手柄模塑成型、易于输送。

MDC1520T30, MDC1418T30, MDC1411T60\*\*



重型尼龙手柄牢固安装并嵌入每一端。\*\*MDC1411T60 配有防篡改重型铝管材质手柄。

### 脚轮导向



即使在不平稳表面上, 脚轮亦能抵消剧烈震动以缓和移动。这是 MDC1520S10, MDC1520S10D, MDC1520S20, MDC1418S20, MDC1520T30, MDC1418T30 和 MDC1411T60 的标准。

# CAMBRO® 设备颜色图表



灰色



咖啡米



大红色

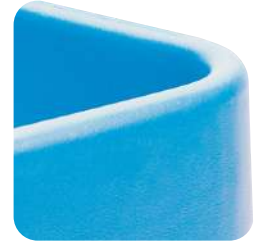

冷蓝色



斑点灰色



深灰褐色



砖红色



海军蓝色



花岗岩灰色



花岗岩砂石色

Cambro提供广泛的颜色选择,以帮助您协调装潢与色标化物品,让使用更简便。

颜色对于不同产品有不同的选择。请参见为个别产品所提供的具体颜色选择。由于印刷流程的原因,图中显示的颜色可能不准确。若需确切的颜色,请联络Cambro或Cambro的销售代表以索取色卡。



石板蓝



炭灰色



深褐色



花岗岩绿色



黑色



绿色



# 下载 Cambro应用程序!

使用 Cambro 应用程序，  
在旅途中获取有用的  
Cambro 工具和资源。  
定制一个托盘，为你的容  
器找到合适的盖子，玩小  
游戏挑战赢取免费产品，  
以及更多!

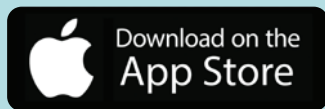

## Cambro® 产品保证

Cambro Camtrays® 凯姆托盘和 Camwear® 餐具实行五年无破损产品保证。Camtherm 散装食品保温柜实行一年产品保证。有关详情，请联络您的Cambro代表。Camwear 食品存储产品提供正常使用条件下的两年期产品保证。Camshelving® 凯姆储架实行一年的工艺产品保证和终身无锈蚀有限产品保证，移动立柱除外。对于所有其它Cambro产品来说，Cambro 公司向原始购买者提供三年按比例产品保证。如果产品在此期间被证明有缺陷，则 Cambro 公司将对替换产品实行按比例的原价折扣。此保证仅当产品在正常餐饮业条件下使用时适用于所有Cambro产品。

**注意：**本目录中所提及的温度范围是基于具体的测试标准，仅作一般性指导。不同的装载温度或环境温度，会使个别使用情况略有变化。

## 资料照片鸣谢：

Cambro产品一直为全球的食品服务运营者提供帮助。为了表明我们在全球范围内实现的业务拓展，文中使用的 Cambro 产品图片在美国南加州、墨西哥坎昆市、德国吕根岛以及中国惠州市拍摄。我们在此特别感谢吕根岛 Ambience 酒店、惠州金华宫酒店、Downey 市南加州燃气公司、Santa Ana 市橙县海岸学院以及洛杉矶加州医院在照片拍摄中所提供的协助。



CAMBRO U.S.A.  
5801 Skylab Road, Huntington Beach, CA 92647  
P.O. Box 2000, Huntington Beach, CA 92647-2000  
电话：1(714) 848-1555 传真：1(714) 843-2630  
international@cambro.com

© Cambro 制造公司 年版权所有。美国印刷

勤宝制造(惠州)有限公司  
广东省惠州市惠澳大道  
惠南高新技术产业园鹿颈路2号  
电话：+86-0752-2885018-8809 传真：+86-0752-2885038

Cambro Manufacturing  
No.2 LuJing Road, Hui Nan High Tech Industrial Park,  
Hui Ao Avenue, Huizhou, Guangdong, China, 516000  
Phone: +86-0752-2885018-8809 Fax: +86-0752-2885038  
E-mail: cambrochina@cambro.com

